

APARAT DE AER CONDIȚIONAT BROȘURĂ TELECOMANDĂ

Producătorul își rezervă dreptul de a modifica produsul în ceea ce privește design-ul și specificațiile tehnice fără notificare prealabilă, în vederea îmbunătățirii acestuia. Pentru mai multe informații, contactați distribuitorul autorizat sau producătorul.

CR035-RG52
202055091156
20131207

Vă mulțumim pentru achiziția făcută. Înainte de a porni aparatul de aer condiționat, vă rugăm să citiți cu atenție acest manual de utilizare.

CUPRINS

Folosirea telecomenzii	2
Specificații tehnice.....	3
Butoane	5
Simboluri pe ecran	7
Funcțiile butoanelor	8
Funcția Auto.....	8
Funcția Răcire/Încălzire/Ventilație.....	8
Funcția Dehumidificare.....	9
Setarea direcției fluxului de aer.....	9
Funcția de pornire/oprire programată.....	10

Folosirea telecomenzii

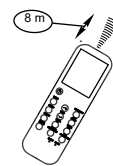
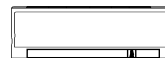

Poziția telecomenzii

- Folosiți telecomanda de la o distanță de până la 8 metri de aparat, îndreptând-o către receptorul de semnal. Recepția comenzii este confirmată de un semnal sonor.
- Țineți telecomanda astfel încât semnalele să poată ajunge la receptorul de pe unitatea interioară. Dacă funcția de pornire/oprire programată este activă, telecomanda va trimite semnale către unitatea interioară la ora setată. Dacă telecomanda este într-o poziție care împiedică transmiterea corectă a semnalului, poate apărea un decalaj în timp de până la 15 minute între transmiterea și recepția acestuia.

▲ ATENȚIE

- Aparatul de aer condiționat nu va funcționa dacă între el și telecomandă există uși, draperii sau alte materiale care blochează semnalul.
- Aveți grijă să nu pătrundă apă în interiorul telecomenzii. Nu lăsați telecomanda în bătaia directă a razelor de soare sau în apropierea surselor de căldură.
- Expunerea directă a receptorului de semnal instalat pe unitatea interioară la razele soarelui poate afecta modul de funcționare al aparatului dumneavoastră. Folosiți perdele pentru a împiedica razele soarelui.
- În cazul în care alte aparate electrice sunt sensibile la semnalele telecomenzii, mutați-le sau contactați distribuitorul autorizat.

Înlocuirea bateriilor

Telecomanda funcționează cu două baterii (R03/LR03X2) adăpostite în partea din spate și protejate de un capac.

- (1) Apăsăți și împingeți capacul într-o parte pentru a îl îndepărta.
- (2) Scoateți bateriile vechi și introduceți-le pe cele noi, având grijă să poziționați corect capetele (+) și (-).
- (3) Puneți capacul la loc.

OBSERVAȚIE: La înlocuirea bateriilor se șterg toate setările efectuate anterior. După schimbarea bateriilor trebuie refăcute toate setările.

▲ ATENȚIE

- Nu folosiți baterii vechi și baterii noi sau baterii de tipuri diferite în același timp.
- Nu lăsați bateriile în telecomandă dacă nu o veți folosi timp de 2 sau 3 luni.
- Nu aruncați bateriile la coșul de gunoi. Acestea trebuie reciclate prin metode speciale.

Specificații tehnice

Model	RG52A/(C)EF, RG52B/(C)E, RG52C/(C)E, RG52D/(C)E, RG52A1/BG(C)EF, RG52B3/BG(C)E, RG52A/BG(C)EF, RG52B/BG(C)E, RG52B1/EF, RG52C/BG(C)E, RG52D/BG(C)E.
Tensiune Nominală	3.0V(Baterii alcaline R03/LR03 2)
Recepție semnal Interval	8 m
Mediu	-5°C. 60°C

Caracteristici de Performanță

1. Mod de Funcționare: AUTO, RĂCIRE, DEZUMDIFICARE, ÎNCĂLZIRE (Funcție indisponibilă pentru modelul Cooling) și VENTILATOR.
2. Funcție Cronometru pentru 24 de ore.
3. Interval Temperatură Interior : 17°C~30°C.
4. Funcție completă LCD (Liquid Crystal Display).

RG52A/BG(C)EF, RG52A/(C)EF, RG52A1/BG(C)EF, RG52A1/(C)EF, RG52B/BG(C)E, RG52B(C)E, RG52B3/BG(C)E

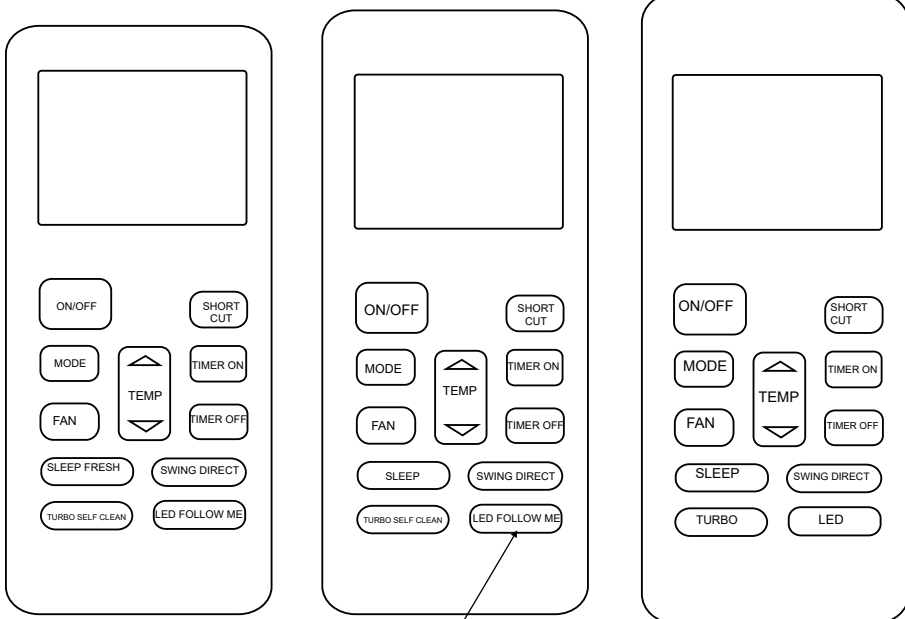

OBSERVAȚIE: Modelele RG52B3/BG(C)E nu sunt prevăzute cu funcția FOLLOW ME.

3

RG52B1/EF

RG52C/BG(C)E, RG52C/(C)E

RG52D/BG(C)E, RG52D/(C)E

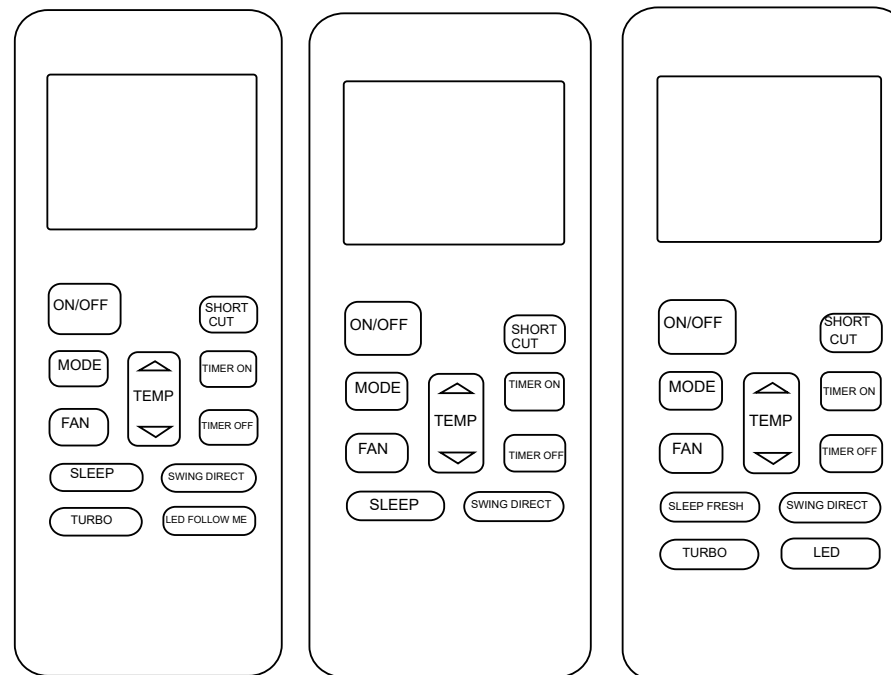



OBSERVAȚIE:

- Aspectul butoanelor poate fi ușor diferit în funcție de modelul pe care l-ați achiziționat.
- Toate funcțiile descrise sunt realizate de unitatea interioară. Dacă una dintre funcții nu este disponibilă pe aparatul dumneavoastră, atunci când apăsați butonul corespunzător acelei funcții nu se va întâmpla nimic.

4

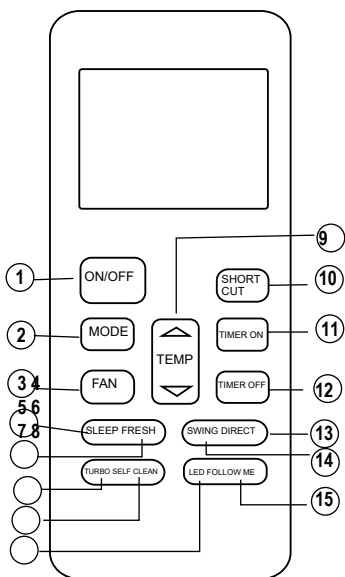
Butoane

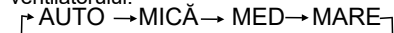

- 1 **Butonul ON/OFF**
Apăsați acest buton pentru a porni sau a opri aparatul.
- 2 **Butonul MODE**
Apăsați acest buton pentru a selecta modul de funcționare din următoarea secvență:

OBSERVAȚIE: Modul încălzire este disponibil numai pentru modelele Cooling & Heating.
- 3 **Butonul FAN**
Cu ajutorul acestui buton puteți seta viteza ventilatorului:

- 4 **Butonul SLEEP**
 - Cu ajutorul acestui buton puteți Activa/Dezactiva funcția sleep. Aceasta menține temperatura cea mai confortabilă, economisind în același timp energie. Această funcție este disponibilă numai în modul RĂCIRE, ÎNCĂLZIRE sau AUTO.
 - Pentru mai multe informații, vedeți "funcția sleep" din acest MANUAL DE UTILIZARE.**OBSERVAȚIE:** Modul SLEEP se va dezactiva automat la apăsarea oricăruia dintre butoanele MODE, FAN SPEED, ON/OFF.
- 5 **Butonul FRESH**
Cu ajutorul acestui buton puteți Activa/Dezactiva funcția FRESH. La activarea funcției FRESH, Ionizatorul/Colectorul de Praf cu Plasmă (în funcție de model) este pus în funcțiune pentru înlăturarea polenului și a impurităților din aer.
- 6 **Butonul TURBO**
Cu ajutorul acestui buton puteți Activa/Dezactiva funcția Turbo. Funcția Turbo permite atingerea temperaturii presetate în modul răcire sau încălzire în cel mai scurt timp posibil (dacă unitatea interioară nu suportă această funcție, după apăsarea butonului nu se va întâmpla nimic.)
- 7 **Butonul SELF CLEAN**
Cu ajutorul acestui buton puteți Activa/Dezactiva funcția Self Clean
- 8 **Butonul LED**
Cu ajutorul acestui buton puteți Activa/Dezactiva Afișajul de pe unitatea interioară. La apăsarea acestui buton, afișajul de pe unitatea interioară va fi dezactivat, apăsați-l din nou pentru a porni ecranul.

5

- 9 **Butonul SUS(▲)**
Apăsați acest buton pentru a crește temperatura setată cu 1°C până la 30°C.
- Butonul JOS(▼)**
Apăsați acest buton pentru a scădea temperatura setată cu 1°C până la 17°C.
- 10 **Butonul SHORTCUT (de comandă rapidă)**
 - Cu ajutorul acestui buton puteți restabili setările curente sau pe cele anterioare.
 - La prima pornire a aparatului, butonul SHORTCUT va seta unitatea pe modul AUTO, temperatură 26°C, viteză ventilator Auto.
 - Dacă apăsați acest buton când telecomanda este pornită, sistemul va restabili automat setările anterioare, inclusiv modul de funcționare, setările de temperatură, viteza ventilatorului și opțiunea sleep (dacă este activă). Și va transmite semnalele către unitate.
 - Apăsați acest buton pentru mai mult de 2 secunde și sistemul va reveni automat la setările curente: mod de operare, setări de temperatură, viteză ventilator și opțiune sleep (dacă este activă).
- 11 **Butonul TIMER ON**
Apăsați acest buton pentru a programa aparatul să pornească automat. Timpul setat va crește cu 30 de minute la fiecare apăsare. Când pe afișaj apare 10,0, timpul setat va crește cu 60 de minute la fiecare apăsare. Pentru a anula funcția de pornire automată, setați timpul la 0,0.
- 12 **Butonul TIMER OFF**
Apăsați acest buton pentru a programa aparatul să se oprească automat. Timpul setat va crește cu 30 de minute la fiecare apăsare. Când pe afișaj apare 10,0, timpul setat va crește cu 60 de minute la fiecare apăsare. Pentru a anula funcția de oprire automată, setați timpul la 0,0.
- 13 **Butonul DIRECT**
Pentru controlarea mișcării fantei și reglarea direcției fluxului de aer (în sus sau în jos). La fiecare apăsare, poziția fantei se schimbă cu 6 grade.
OBSERVAȚIE: La anumite modele această funcție este înlocuită de funcția swing.
- 14 **Butonul SWING**
Permite pornirea sau oprirea funcției auto swing.
OBSERVAȚIE; La anumite modele acest buton pornește sau oprește reglarea poziției fantei.
- 15 **Butonul FOLLOW ME:** Apăsați acest buton pentru a activa funcția Follow Me, pe ecran va apărea temperatura reală din cameră. Telecomanda va trimite acest semnal către aerul condiționat odată la fiecare 3 minute până când butonul Follow Me este apăsat din nou. Funcția Follow Me va fi anulată automat dacă aparatul nu primește niciun semnal timp de 7 minute.

6

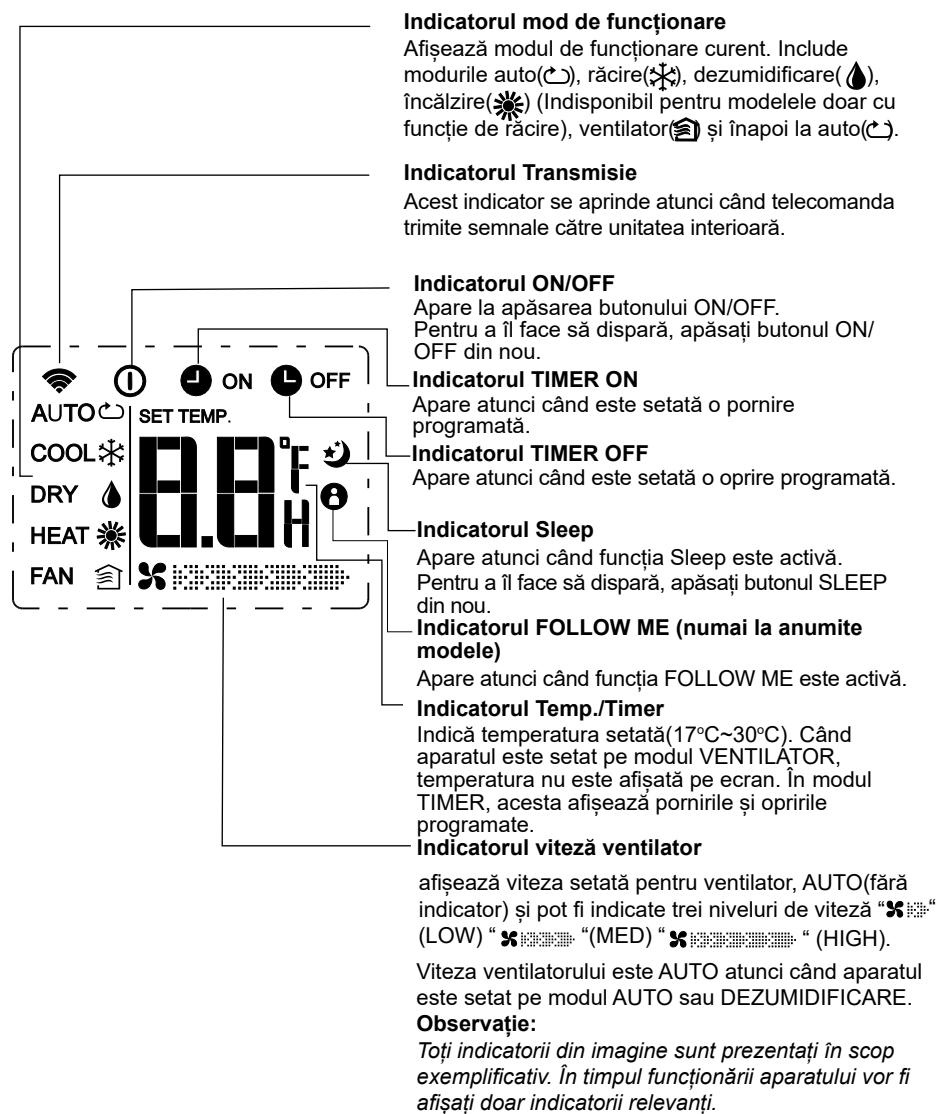
Simboluri pe ecran



7

Funcțiile butoanelor

Funcția Auto

Asigurați-vă că aparatul este conectat și alimentat. Indicatorul MOD DE FUNCȚIONARE de pe ecranul unității interioare luminează intermitent.

1. Apăsați butonul **MODE** și selectați Auto.
2. Setati temperatura dorită folosind butoanele **SUS/JOS**. Temperatura poate fi setată între 17°C~ 30°C în trepte de 1°C.
3. Apăsați butonul **ON/OFF** pentru a porni aparatul.

OBSERVAȚIE

1. În modul Auto, aparatul detectează diferența dintre temperatura setată și temperatură reală din cameră și alege unul dintre modurile de funcționare (Răcire, Ventilație sau Încălzire).
2. În modul Auto nu puteți schimba viteza ventilatorului. Aceasta este controlată automat.
3. Dacă modul Auto nu corespunde preferințelor dumneavoastră, puteți selecta manual modul dorit.

Funcția de Răcire/Încălzire/Ventilație

Asigurați-vă că aparatul este conectat și alimentat.

1. Apăsați butonul **MODE** și selectați RĂCIRE, ÎNCĂLZIRE (doar pentru modelele cooling & heating) sau VENTILATOR.
2. Setati temperatura dorită folosind butoanele **SUS/JOS**.

Temperatura poate fi setată între 17°C~ 30°C în trepte de 1°C.

3. Apăsați butonul **FAN** pentru a seta viteza ventilatorului în patru trepte- Auto, Mică, Med, sau Mare.
4. Apăsați butonul **ON/OFF** pentru a porni aparatul.

OBSERVAȚIE

În modul VENTILATOR nu puteți seta temperatura și nu puteți controla temperatura camerei. În acest caz, doar pașii 1, 3 și 4 sunt disponibili.

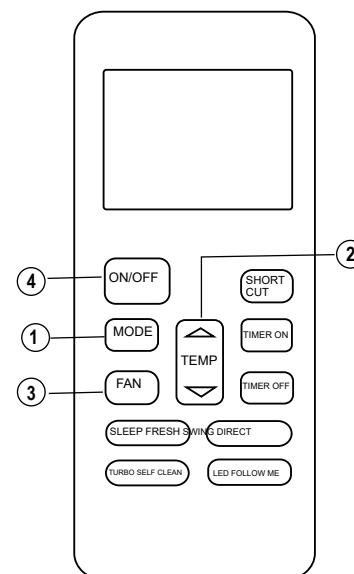
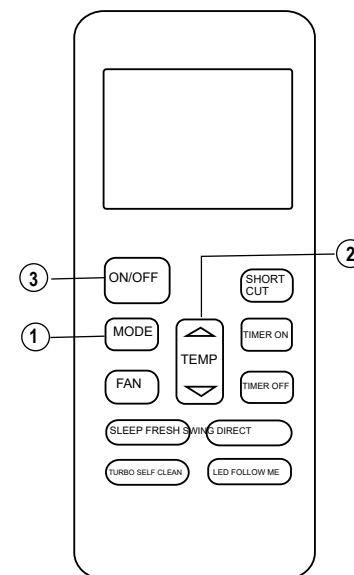

8

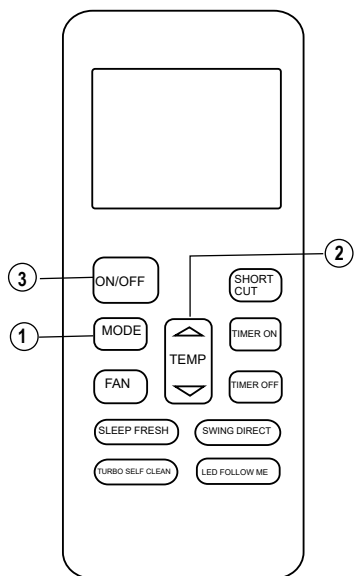

Funcția de dezumidificare

Asigurați-vă că aparatul este conectat și alimentat. Indicatorul MOD DE FUNCȚIONARE de pe ecranul unității interioare luminează intermitent.

1. Apăsați butonul **MODE** și selectați modul DEZUMIDIFICARE (DRY).
2. Setează temperatura dorită folosind butoanele **SUS/JOS**. Temperatura poate fi setată între 17°C~30°C în trepte de 1°C.
3. Apăsați butonul **ON/OFF** pentru a porni aparatul.

OBSERVAȚIE

În modul Dezumidificare nu puteți schimba viteza ventilatorului. Aceasta este controlată automat.

Setarea direcției fluxului de aer

Folosiți butoanele SWING și DIRECT pentru a seta direcția fluxului de aer.

1. La fiecare apăsare a butonului DIRECT, fanta își schimbă poziția cu 6 grade.

OBSERVAȚIE: La anumite modele această funcție este înlocuită de funcția swing.

2. La apăsarea butonului SWING, fanta se va mișca în sus și în jos automat.

OBSERVAȚIE: Dacă fanta este într-o poziție care afectează funcția de răcire sau de încălzire a aparatului de aer condiționat, direcția de mișcare a fantei se schimbă automat.

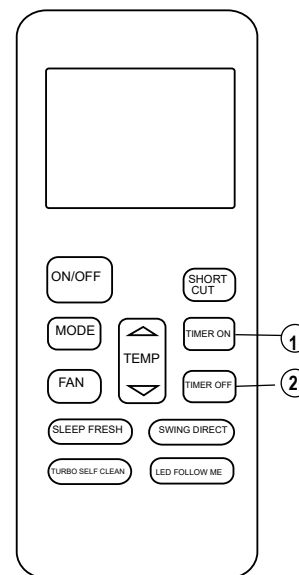

Funcția de pornire/oprire programată

Apăsați butonul **TIMER ON** pentru a programa aparatul să pornească automat. Apăsați butonul **TIMER OFF** pentru a programa aparatul să se oprească automat.

Pentru a programa o pornire automată.

1. Apăsați butonul **TIMER ON**. Telecomanda va afișa **TIMER ON**, iar pe ecranul de pe unitatea interioară va apărea ultimul timp programat pentru pornire automată și litera "H". Acum puteți reseta timpul de **START**.
2. Apăsați butonul **TIMER ON** din nou pentru a seta timpul de pornire dorit. De fiecare dată când apăsați butonul, timpul setat va crește cu o jumătate de oră în intervalul 0 - 10 ore și cu o oră în intervalul 10 - 24 ore.
3. După efectuarea acestor setări, semnalul va fi transmis de la telecomandă către aparatul de aer condiționat cu o întârziere de 1 secundă. Apoi, după aproximativ alte 2 secunde, litera "h" dispare și temperatura setată re apare pe ecranul LCD.

Pentru a programa o oprire automată.

1. Apăsați butonul **TIMER OFF**. Telecomanda va afișa **TIMER OFF**, iar pe ecranul de pe unitatea interioară va apărea ultimul timp programat și litera "H". Acum puteți reseta pentru oprire automată.
2. Apăsați butonul **TIMER OFF** din nou pentru a seta timpul de oprire dorit. De fiecare dată când apăsați butonul, timpul setat va crește cu o jumătate de oră în intervalul 0 - 10 ore și cu o oră în intervalul 10 - 24 ore.
3. După efectuarea acestor setări, semnalul va fi transmis de la telecomandă către aparatul de aer condiționat cu o întârziere de 1 secundă. Apoi, după aproximativ alte 2 secunde, litera "H" dispare și temperatura setată re apare pe ecranul LCD.

ATENȚIE

- Dacă activați funcția de temporizare, telecomanda va trimite automat semnale către unitatea interioară la ora setată. Prin urmare, amplasați telecomanda astfel încât semnalul să poată fi transmis corect.
- Timpii de funcționare efectivi disponibili prin funcția de temporizare, ce pot fi setați folosind telecomanda sunt: 0,5, 1,0, 1,5, 2,0, 2,5, 3,0, 3,5, 4,0, 4,5, 5,0, 5,5, 6,0, 6,5, 7,0, 7,5, 8,0, 8,5, 9,0, 9,5, 10, 11, 12, 13, 14, 15, 16, 17, 18, 19, 20, 21, 22, 23 și 24.

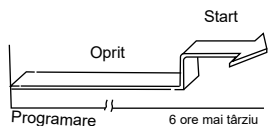
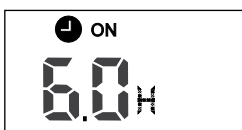
Exemplu**(Funcția Pornire programată) TIMER ON**

Funcția TIMER ON este utilă atunci când doriți ca aparatul să pornească înainte ca dumneavoastră să ajungeți acasă. Aparatul de aer condiționat va porni automat după timpul setat de dumneavoastră.

Exemplu:

Dacă doriți ca aparatul de aer condiționat să pornească după 6 ore.

1. Apăsați butonul TIMER ON, pe ecran va apărea timpul de pornire setat și litera "H".
2. Apăsați butonul TIMER ON până când pe ecranul telecomenzii apare "6,0H" în dreptul afișajului TIMER ON.
3. Așteptați 3 secunde și pe ecran va apărea din nou temperatura. Funcția de pornire programată este acum activă și indicatorul "TIMER ON" rămâne afișat pe ecran.

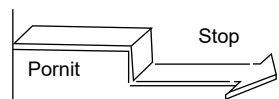

Programare 10 ore mai târziu

**TIMER OFF
(Funcția Oprire programată)**

Funcția TIMER OFF este utilă atunci când doriți ca aparatul să se oprească automat după ce vă culcați. Aparatul de aer condiționat se va opri automat după timpul setat de dumneavoastră.

Exemplu:

Dacă doriți ca aparatul de aer condiționat să se oprească după 10 ore.

1. Apăsați butonul TIMER OFF, pe ecran va apărea timpul de oprire setat și litera "H".
2. Apăsați butonul TIMER OFF până când pe ecranul telecomenzii apare "10H" în dreptul afișajului TIMER OFF.
3. Așteptați 3 secunde și pe ecran va apărea din nou temperatura. Funcția de oprire programată este acum activă și indicatorul "TIMER OFF" rămâne afișat pe ecran.

PROGRAMARE COMBINATĂ

(Setarea funcției de pornire și oprire programată) TIMER OFF → TIMER ON (Funcția Pornire și Oprire programată)

Această funcție este utilă atunci când doriți ca aparatul să se oprească după ce vă culcați și să pornească din nou dimineața când vă treziți sau când ajungeți acasă.

Exemplu:

Dacă doriți ca aparatul de aer condiționat să se oprească după 2 ore și să pornească din nou după 10 ore de la efectuarea programării.

1. Apăsați butonul TIMER OFF.
2. Apăsați butonul TIMER OFF din nou până când apare 2,0H în dreptul afișajului TIMER OFF.
3. Apăsați butonul TIMER ON.
4. Apăsați butonul TIMER ON până când pe ecran apare "10H" în dreptul afișajului TIMER ON.
5. Așteptați 3 secunde și pe ecran va apărea din nou temperatura. Funcția de pornire și oprire programată este acum activă și indicatorul "TIMER ON OFF" rămâne afișat pe ecran.

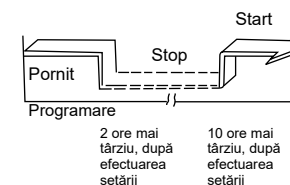
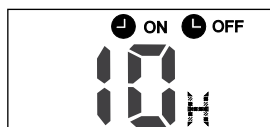

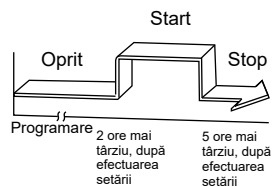

TIMER ON → TIMER OFF

(Funcția Oprit → Start → Stop)

Această funcție este utilă atunci când doriți ca aparatul să pornească înainte să vă treziți și să se oprească după ce plecați de acasă.

Exemplu:

Dacă doriți ca aparatul de aer condiționat să pornească după 2 ore și să se oprească din nou după 5 ore de la efectuarea programării.

1. Apăsați butonul TIMER ON.
2. Apăsați butonul TIMER ON din nou până când apare 2,0H în dreptul afișajului TIMER ON.
3. Apăsați butonul TIMER OFF.
4. Apăsați butonul TIMER OFF până când pe ecran apare "5,0H " în dreptul afișajului TIMER OFF.
5. Așteptați 3 secunde și pe ecran va apărea din nou temperatura. Funcția de pornire și oprire programată este acum activă și indicatorul "TIMER ON OFF" rămâne afișat pe ecran.