



FAST EVO X ONT

MANUALE D'USO PER L'UTENTE

ISTRUZIONI TECNICHE PER L'INSTALLAZIONE E LA MANUTENZIONE

MANUAL DE UTILIZARE

INSTRUCȚIUNI TEHNICE PENTRU INSTALERE ȘI ÎNTREȚINERE

MANUAL DE USUARIO

INSTRUCCIONES TÉCNICAS PARA LA INSTALACIÓN Y EL MANTENIMIENTO

MANUAL DE UTILIZAÇÃO PARA O USUÁRIO

INSTRUÇÕES TÉCNICAS PARA A INSTALAÇÃO E A MANUTENÇÃO

SCALDABAGNO A GAS - INCALZITOR DE APA CU FUNCTIONARE PE GAZ

CALENTADORES A GAS - AQUECEDORES GAS

HOT WATER | HEATING | RENEWABLE | AIR CONDITIONING

ErP

IT

Istruzioni d'uso per l'utente

Marcatura CE	3
Avvertenze generali.....	4
Norme di sicurezza.....	5
Pannello di controllo	7
Inserimento delle batterie	7
Sostituzione delle batterie	7
Procedura di accensione	8
Regolazione della temperatura dell'acqua	8
Procedura di spegnimento.....	9
Condizioni di arresto dell'apparecchio.....	9
Protezione antigelo.....	10
Cambio Gas.....	10
Manutenzione	10

Istruzioni tecniche per l'installazione e la manutenzione (riservato al tecnico qualificato).... 11

PRODOTTO CONFORME ALLA DIRETTIVA EU 2012/19/EU- D.Lgs.49/2014 ai sensi dell'art. 26 del Decreto Legislativo 14 marzo 2014, n. 49 "Attuazione della direttiva 2012/19/UE sui rifiuti di apparecchiature elettriche ed elettroniche (RAEE)"



Il simbolo del cassonetto barrato riportato sull'apparecchiatura o sulla sua confezione indica che il prodotto alla fine della propria vita utile deve essere raccolto separatamente dagli altri rifiuti.

L'utente dovrà, pertanto, conferire l'apparecchiatura giunta a fine vita agli idonei centri comunali di raccolta differenziata dei rifiuti elettrotecnici ed elettronici.

In alternativa alla gestione autonoma è possibile consegnare l'apparecchiatura che si desidera smaltire al rivenditore, al momento dell'acquisto di una nuova apparecchiatura di tipo equivalente. Presso i rivenditori di prodotti elettronici con superficie di vendita di almeno 400 m² è inoltre possibile consegnare gratuitamente, senza obbligo di acquisto, i prodotti elettronici da smaltire con dimensioni inferiori a 25 cm. L'adeguata raccolta differenziata per l'avvio successivo dell'apparecchiatura dismessa al riciclaggio, al trattamento e allo smaltimento ambientalmente compatibile contribuisce ad evitare possibili effetti negativi sull'ambiente e sulla salute e favorisce il reimpiego e/o riciclo dei materiali di cui è composta l'apparecchiatura.

ES

Manual de usuario

36

Instrucciones técnicas para la instalación y el mantenimiento

(Reservado para el técnico cualificado)..... 45

RO

Instrucțiuni de utilizare

Marcarea CE	3
Instrucțiuni generale	4
Norme de siguranță	5
Panoul de comenz.....	7
Introducerea bateriei.....	7
Înlocuirea bateriilor	7
Procedura de aprindere.....	8
Reglarea temperaturii apei	8
Procedura de oprire.....	9
Condiții de oprire a aparatului.....	9
Protectie anti – îngheț.....	10
Schimbare gaz.....	10
Întreținere	10

Instrucțiuni tehnice pentru instalare și întreținere (rezervat tehnicienilor autorizați)

11

ACEST PRODUS ESTE CONFORM CU DIRECTIVA EU 2012/19/EU



Simbolul de container barat, aflat pe aparat, indică faptul că produsul, la încheierea duratei sale de viață, trebuie să fie colectat separat de deșeurile casnice, trebuie să fie predat la un centru de colectare diferențiată pentru aparatele electrice și electronice sau predat agentului de vânzare în momentul cumpărării unui nou aparat echivalent.

Utilizatorul are responsabilitatea să încredințeze aparatul scos din uz la un centru de colectare autorizat.

Colectarea diferențiată a aparatelor - realizată în vederea reciclării, tratării sau eliminării lor - în mod compatibil cu mediul înconjurător contribuie la limitarea posibilelor efecte negative asupra mediului înconjurător și a sănătății, favorizând reciclarea materialelor din care este compus produsul.

Pentru informații mai detaliate privind sistemele de colectare disponibile, adresați-vă serviciului local de eliminare a deșeurilor sau magazinului în care l-ați cumpărat.

PT

Manual de utilização para o usuário..... 36

Instrucciones técnicas para la instalación y el mantenimiento

(Reservado para el técnico cualificado)..... 45

Egregio Signore,
 desideriamo ringraziarLa per aver preferito nel suo acquisto un apparecchio di ns. produzione. Siamo certi di averLe fornito un prodotto tecnicamente valido. Questo libretto è stato preparato per informarLa, con avvertenze e consigli, sulla sua installazione, il suo uso corretto e la sua manutenzione per poterne apprezzare tutte le qualità.
 Conservi con cura questo libretto per ogni ulteriore consultazione.
 Il nostro servizio tecnico di zona rimane a Sua completa disposizione per tutte le necessità.

Stimați Clienți,
 Dorim să vă mulțumim că ați optat pentru cumpărarea centralei produsă de noi. Suntem siguri că v-am furnizat un produs eficient din punct de vedere tehnic.
 Acest manual a fost realizat pentru a vă informa, cu recomandări (avertizări) și sfaturi, în legătură cu instalarea centralei, cu folosirea corectă, întreținerea și verifi carea acesteia pentru a putea aprecia toate calitățile produsului. Păstrați cu grijă acest manual pentru orice informație ulterioară. Serviciul nostru tehnic din zonă este activ și la dispoziția dvs. pentru toate informațiile. Cu respect

ATTENZIONE!!

L'acqua a temperatura superiore ai 50°C provoca gravi ustioni.
 Verificare sempre la temperatura dell'acqua prima di qualsiasi utilizzo.

¡IMPORTANTE!

Se l'apparecchio viene installato in zone con presenza di acqua dura (>200 mg/l) è necessario installare un addolcitore per limitare la precipitazione di calcare nello scambiatore.
 La garanzia non copre i danni causati dal calcare.

ATENȚIE

Apa cu o temperatura mai mare de 50 poate provoca grave arsuri.
 Verificati intotdeauna temperatura apei inainte de prima utilizare.

IMPORTANT!

Daca aparatul este instalat intr-o zona cu apa dura (>200 mg/l) este necesar de a instala o instalatie de dedurizare a apei pentru a limita cantitatea de calcar în schimbătorul de căldură. Garanția nu acoperă daunele cauzate de calcar.

Marcatura CE

Il marchio CE garantisce la rispondenza dell'apparecchio alle seguenti direttive:

- 2016/426/EU - relativa agli apparecchi a gas
- 2014/30/EU -relativa alla compatibilità elettromagnetica
- 2014/35/EU -relativa alla sicurezza elettrica
- 2009/125/EC Energy related products
- 814/2013 Regolamento UE

Marcaje CE

Marca CE garantează conformitatea aparatului la următoarele directive:

- 2016/426/EU cu privire la aparatele pe gaz
- 2014/30/EU cu privire la compatibilitatea electromagnetă
- 2014/35/EU cu privire la siguranța electrică.
- 2009/125/EC Produse cu Impact Energetic
- 814/2013 Regulamentul delegat UE

Il presente libretto costituisce parte integrante ed essenziale del prodotto.

Deve essere conservato con cura dall'utente e dovranno sempre accompagnare l'apparecchio anche in caso di sua cessione ad altro proprietario o utente e/o di trasferimento su altro impianto.

Leggere attentamente le istruzioni e le avvertenze contenute nel presente libretto in quanto forniscono importanti indicazioni riguardanti la sicurezza di installazione, d'uso e di manutenzione.

Questo apparecchio serve a produrre acqua calda per uso domestico.

Deve essere allacciato ad una rete di distribuzione di acqua calda sanitaria compatibilmente alle sue prestazioni ed alla sua potenza.

È vietata l'utilizzazione per scopi diversi da quanto specificato. Il costruttore non è considerato responsabile per eventuali danni derivanti da usi impropri, erronei ed irragionevoli o da un mancato rispetto delle istruzioni riportate sul presente libretto. Il tecnico installatore deve essere abilitato all'installazione degli apparecchi per il riscaldamento secondo il Decreto Ministeriale n. 37 del 22 gennaio 2008 recante riordino delle disposizioni in materia di attività di installazione degli impianti all'interno degli edifici.

Questo apparecchio, relativamente ai materiali a contatto con acqua sanitaria, risponde ai requisiti previsti dal Decreto Ministeriale n. 174/2004 del 6 aprile 2004.

Regolamento concernete i materiali e gli oggetti che possono essere utilizzati negli impianti fissi di captazione, trattamento, adduzione e distribuzione delle acque destinate al consumo umano.

L'installazione, la manutenzione e qualsiasi altro intervento devono essere effettuate nel rispetto delle norme vigenti e delle indicazioni fornite dal costruttore.

In caso di guasto e/o cattivo funzionamento spegnere l'apparecchio, chiudere il rubinetto del gas, rimuovere le batterie e non tentare di ripararlo ma rivolgersi a personale qualificato.

Eventuali riparazioni, effettuate utilizzando esclusivamente ricambi originali, devono essere eseguite solamente da tecnici qualificati. Il mancato rispetto di quanto sopra può compromettere la sicurezza dell'apparecchio e fa decadere ogni responsabilità del costruttore.

Nel caso di lavori o manutenzioni di strutture poste nelle vicinanze dei condotti o dei dispositivi di scarico dei fumi e loro accessori, spegnere l'apparecchio e a lavori ultimati far verificare l'efficienza dei condotti o dei dispositivi da personale tecnico qualificato.

In caso di inutilizzo prolungato dell'apparecchio è necessario:
- spegnere l'apparecchio ruotando la manopola in posizione "OFF",

- chiudere il rubinetto del gas,
- rimuovere le batterie,
- svuotare l'impianto sanitario se c'è pericolo di gelo.

In caso di disattivazione definitiva dell'apparecchio far eseguire le operazioni da personale tecnico qualificato.

Per la pulizia delle parti esterne spegnere l'apparecchio e rimuovere le batterie.

Non utilizzare o conservare sostanze facilmente infiammabili nel locale in cui è installato l'apparecchio.

Prezentul manual constituie parte integrantă și esențială a produsului.

Amândouă trebuie păstrate cu grijă de către utilizator și va trebui să însoțească mereu echipamentul, chiar și în cazul cesionării lui unui alt utilizator sau proprietar și/sau în cazul mutării lui la o altă instalație.

Citiți cu atenție instrucțiunile și recomandările (avertizările) incluse în prezentul manual și în manualul de instalare și de întreținere deoarece amândouă conțin indicații importante privind siguranța instalării, folosirea și întreținerea.

Acest aparat este destinat incalzirii si/sau producerii apei calde pentru uz casnic.

Trebuie sa fie racordat la rețeaua de distribuie apa rece, compatibila cu calitatile si capacitatile sale.

Este interzisa folosirea în scopuri diferite de cele specificate. Constructorul nu este responsabil pentru eventualele defectiuni aparute din cauza folosirii impropriei, gresite si necorespunzătoare sau pentru nerespectarea instructiunilor din prezentul manual.

Instalatorul trebuie să fie autorizat pentru instalarea aparatelor de încălzire conform prescriptiilor tehnice PT-A1 și la sfârșitul executării lucrării trebuie să elibereze clientului certificatul de garanție pentru montajul aparatului .

Instalarea, întreținerea și alte lucrări trebuie să se desfășoare în conformitate cu legislația în vigoare și informațiile furnizate de producător.

În cazul defectiunilor si /sau unei proaste functionari opriti aparatul, închideți robinetul de gaz e inlocuiti bateria si nu încercati sa îl reparati singur, adresati-va personalului calificat (numai catre centrul de asistenta tehnica autorizat ISCIR si agreeat de ARISTON THERMO ROMANIA SRL si care a efectuat punerea in functiune – vezi certificatul de garantie).

Eventualele reparatii, efectuate numai cu piese de schimb originale, trebuie sa fie executate doar de tehnicieni calificati. Nerespectarea indicatiilor de mai sus poate compromite siguranta aparatului si pentru aceasta constructorul nu este responsabil.

În cazul lucrarilor sau întretinerilor si verificarilor structurilor asezate în apropierea conductelor sau dispozitivelor de evacuare gaze arse si a accesoriilor lor, opriti aparatul si la terminarea lucrarilor adresativa personalului calificat pentru a verifica eficienta conductelor sau dispozitivelor.

În cazul unei nefolosiri îndelungate a centralei trebuie să:

- întrerupeți alimentarea electrică punând întrerupătorul extern în poziția „OFF”;
- închideți robinetul de gaz;
- inlocuiti bateria;
- goliți instalația termică și de apă menajeră dacă există pericol de îngheț.

În cazul dezactivării definitive a aparatul i adresați-va personalului calificat pentru a efectua această operațiune.

Pentru curățarea componentelor externe, opriți aparatul și așezați întrerupătorul extern în poziția "OFF" si inlocuiti bateria.

Nu folosiți și nu păstrați substanțe ușor inflamabile în locul în care este instalat aparatul.

Norme di sicurezza*Legenda simboli:*

Il mancato rispetto dell'avvertenza comporta rischio di lesioni, in determinate circostanze anche mortali, per le persone



Il mancato rispetto dell'avvertenza comporta rischio di danneggiamenti, in determinate circostanze anche gravi, per oggetti, piante o animali

**Non effettuare operazioni che implicano l'apertura dell'apparecchio.**

Folgorazione per presenza di componenti sotto tensione.



Lesioni personali per ustioni per presenza di componenti surriscaldati o per ferite per presenza di bordi e protuberanze taglienti.

Non effettuare operazioni che implicano la rimozione dell'apparecchio dalla sua installazione.

Folgorazione per presenza di componenti sotto tensione.



Esplosioni, incendi o intossicazioni per perdita gas dalle tubazioni scollegate.

Allagamenti per perdita acqua dalle tubazioni scollegate.

**Non danneggiare il cavo di alimentazione elettrica.**

Folgorazione per presenza di fili scoperti sotto tensione.

**Non lasciare oggetti sull'apparecchio.**

Lesioni personali per la caduta dell'oggetto a seguito di vibrazioni.



Danneggiamento dell'apparecchio o degli oggetti sottostanti per la caduta dell'oggetto a seguito di vibrazioni.

**Non salire sull'apparecchio.**

Lesioni personali per la caduta dell'apparecchio



Danneggiamento dell'apparecchio o degli oggetti sottostanti per la caduta dell'apparecchio a seguito del distacco dal fissaggio.

**Non salire su sedie, sgabelli, scale o supporti instabili per effettuare la pulizia dell'apparecchio.**

Lesioni personali per la caduta dall'alto o per cesoiamento (scale doppie).

**Norme de siguranta***Legenda simboluri:*

Nerespectarea indicațiilor de avertizare prezintă riscul de prejudiciu, sau deces în anumite circumstanțe, pentru oameni



Nerespectarea indicațiilor de avertizare prezintă riscul de daune în anumite circumstanțe, de asemenea grave, de obiecte, plante sau animale

**Nu efectuați operații care implică desfacerea aparatului.**

Electrocutare la contactul cu conductorii sub tensiune.



Leziuni personale provocate de arsuri de la componentele supraîncălzite sau de răniri datorate prezenței unor componente care pot tăia.

Nu efectuați operații care implică mutarea aparatului din instalația sa.

Electrocutare la contactul cu conductorii sub tensiune.



Inundații din cauza pierderilor de apă prin tuburile (conductele) desprinse din racorduri.



Explozii, incendii sau intoxicații din cauza pierderilor de gaz de la țevile stricate.

Nu provocați daune la cablul de alimentare electrică.

Electrocutare provocată de firele descoperite și aflate sub tensiune

**Nu lăsați obiecte pe aparat.**

Leziuni personale provocate de căderea aparatului.



Defectarea aparatului sau a obiectelor în cauză ca urmare a căderii din cauza vibrațiilor.

**Nu vă urcați pe aparat**

Leziuni personale provocate de căderea aparatului.



Defectarea aparatului sau a obiectelor în cauză ca urmare a căderii aparatului din cauza desprinderii din dispozitivele de fixare

**Nu vă urcați pe scaune, taburete, scări sau suporturi instabile pentru a efectua curățarea aparatului.**

Leziuni personale provocate de cădere (scări duble).



Non effettuare operazioni di pulizia dell'apparecchio senza aver prima spento l'apparecchio, e portato l'interruttore esterno in posizione OFF.

Folgorazione per presenza di componenti sotto tensione. 

Non utilizzare insetticidi, solventi o detersivi aggressivi per la pulizia dell'apparecchio.

Danneggiamento delle parti in materiale plastico o verniciate. 

Non utilizzare l'apparecchio per scopi diversi da quello di un normale uso domestico.

Danneggiamento dell'apparecchio per sovraccarico 

di funzionamento.

Danneggiamento degli oggetti indebitamente trattati.

Non fare utilizzare l'apparecchio da bambini o persone inesperte.

Danneggiamento dell'apparecchio per uso improprio. 

Nel caso si avverta odore di bruciato o si veda del fumo fuoriuscire dall'apparecchio, spegnere l'apparecchio, chiudere il rubinetto principale del gas, aprire le finestre ed avvisare il tecnico.

Lesioni personali per ustioni, inalazione fumi, intossicazione. 

Nel caso si avverta forte odore di gas, chiudere il rubinetto principale del gas, aprire le finestre ed avvisare il tecnico.

Esplosioni, incendi o intossicazioni. 

ATTENZIONE!!!!

L'apparecchio può essere utilizzato da bambini di età non inferiore a 8 anni e da persone con ridotte capacità fisiche, sensoriali o mentali, o privi di esperienza o della necessaria conoscenza, purché sotto sorveglianza oppure dopo che le stesse abbiano ricevuto istruzioni relative all'uso sicuro dell'apparecchio e alla comprensione dei pericoli ad esso inerenti. I bambini non devono giocare con l'apparecchio. La pulizia e la manutenzione destinata ad essere effettuata dall'utilizzatore non deve essere effettuata da bambini senza sorveglianza.

Nu efectuați operațiuni de curățare a aparatului fără să opriți mai întâi centrala și să așezați întrerupătorul extern în poziția "OFF".

Electrocutare la contactul cu conductorii sub tensiune 

Nu folosiți insecticide, dizolvanți sau detergenți agresivi pentru curățarea aparatului.

Dăunează părților din material plastic sau părților lăcuite. 

Nu utilizați aparatul în alte scopuri decât cel pentru care a fost destinat, uz casnic.

Defectarea aparatului prin supraîncărcare în funcționare. 

Defectarea obiectelor folosite incorect.

Nu lăsați copiii și persoanele necalificate să folosească aparatul.

Defectarea aparatului din cauza folosirii improprie a aparatului. 

În cazul în care se simte miros de ars sau se vede fum ieșind din aparat, întrerupeți alimentarea electrică, închideți robinetul de gaz, deschideți ferestrele și anunțați tehnicianul.

Leziuni personale datorate arsurilor, inhalării de fum, intoxicațiilor. 

În cazul în care se simte miros puternic de gaz închideți robinetul de gaz, deschideți ferestrele și anunțați tehnicianul.

Explozii, incendiul sau intoxicații. 

ATENȚIE!

Acest aparat poate fi utilizat de copii cu vârste de la 8 ani și peste și persoane cu handicap fizic redus, senzorial sau psihic sau lipsa de experiență și cunoștințe în cazul în care au fost supravegheate și instruite cu privire la utilizarea aparatului într-un mod sigur și să înțeleagă pericolele implicate. Copiii nu trebuie să se joace cu aparatul. Produsele de curățare și întreținere nu trebuie să fie folosite de copii fără supraveghere.

ATTENZIONE

L'installazione, la prima accensione, le regolazioni di manutenzione devono essere effettuate, secondo le istruzioni, esclusivamente da personale qualificato. Un'errata installazione può causare danni a persone, animali o cose, nei confronti dei quali il costruttore non è considerato responsabile.

Se l'apparecchio è installato all'interno dell'appartamento verificare che siano rispettate le disposizioni relative all'entrata dell'aria ed alla ventilazione del locale (secondo le leggi vigenti).

ATENȚIE!

Instalația, prima pornire, reglările de verificare (întreținere, revizia) trebuie să fie efectuate conform instrucțiunilor și numai de către personal calificat, autorizat ISCIR și agreat de producător – vezi lista centrelor de service din certificatul de garanție.

O instalare greșită poate provoca daune persoanelor, animalelor și lucrurilor și pentru care firma constructoare nu este responsabilă.

Dacă aparatul este instalat în interiorul unui apartament, verificați ca toate dispozițiile legale în vigoare, referitoare la aerisirea și ventilația încăperii, să fie respectate.

Pannello di controllo

- 1 - Manopola ON/OFF e regolazione temperatura
- 2 - Led segnalazione errori e richiesta sostituzione batterie

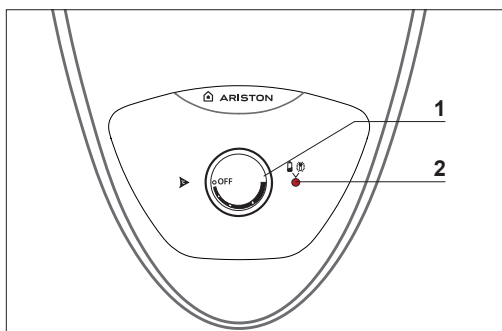
**Panoul de comenzi**

- 1- Buton ON / OFF și reglarea temperaturii
- 2- Led de raportare a erorilor și înlocuirea bateriilor

Inserimento delle batterie

- sganciare lo sportellino posto sul fondo dell'apparecchio
- introdurre le batterie rispettando la polarità

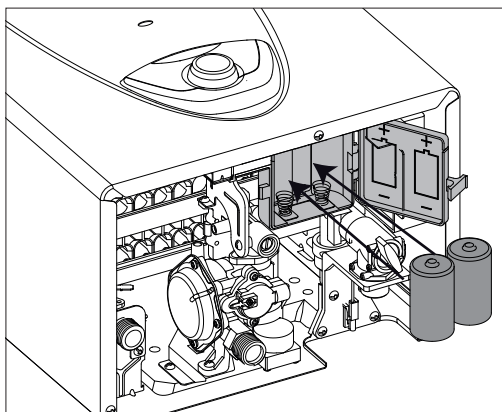
**Introducerea bateriilor**

- Eliberați dispozitivele din partea de jos a aparatului
- Introduceți bateriile conform polarității

Sostituzione delle batterie

- sganciare lo sportellino posto sul fondo dell'apparecchio
- rimuovere le batterie e sostituirle rispettando la polarità.

Înlocuirea bateriilor

- Eliberați panoul din partea de jos a aparatului
- Scoateți bateriile și înlocuiți-le cu respectarea polarității.

ATTENZIONE!!

**Non disperdere le pile usate nell'ambiente
Non utilizzare pile usate.**

ATENȚIE!

**Nu aruncați bateriile uzate;
Nu utilizați baterii uzate**

Procedura di accensione

- verificare che il rubinetto sul raccordo dell'acqua fredda sia aperto
- verificare che il rubinetto del gas sia aperto
- verificare che le batterie in dotazione (1,5V LR20) siano correttamente inserite nell'apposito vano
- ruotare la manopola tra le posizioni di min e max.

L'apparecchio è pronto per il funzionamento

Aprire un rubinetto dell'acqua calda, l'apparecchio si mette in funzione automaticamente.

Nota: Se l'apparecchio non si mette in funzione, verificare che il rubinetto del gas e/o dell'acqua fredda siano aperti.
Verificare che le pile siano state inserite.

Non appena il rubinetto viene chiuso l'apparecchio si spegne automaticamente.

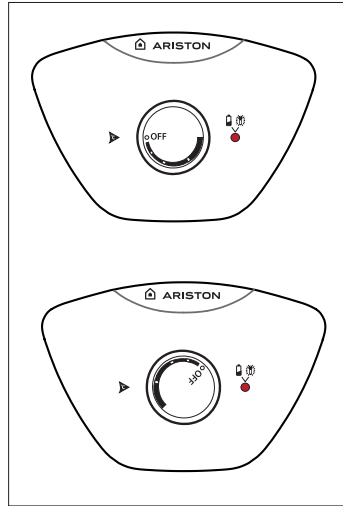

Procedura de aprindere

- verificați dacă valva pe intrarea apei rece este deschisa
- verificați dacă robinetul de gaz este deschis
- verificați bateriile furnizate (1,5 V LR20) sunt corect introduse în compartimentul bateriilor
- rotiți butonul între pozițiile min și max.

Dispozitivul este gata de funcționare.

Deschideți un robinet de apă caldă, aparatul se va activa automat.

Notă: Dacă aparatul nu porneste, verificați că supapa de gaz și / sau apă rece sunt deschise.

Verificați dacă bateriile sunt introduse.

De îndată ce robinetul este închis, aparatul se oprește automat.

ATTENZIONE!!



L'acqua a temperatura superiore ai 50°C provoca gravi ustioni.
Verificare sempre la temperatura dell'acqua prima di qualsiasi utilizzo.

ATENȚIE!



Apa la o temperatură de peste 50 ° C provoacă arsuri grave.
Verificați întotdeauna temperatura apei înainte de orice utilizare.

Regolazione della potenze e della temperatura dell'acqua

L'apparecchio consente di impostare una temperatura dell'acqua costante indipendentemente dalla quantità del prelievo.

Tramite la manopola è possibile regolare la potenza e la temperatura dell'acqua:

- ruotando verso destra si aumenta la potenza e la temperatura
- ruotando verso sinistra si diminuisce la potenza e la temperatura.

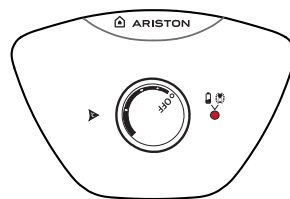

Reglarea puterii și a temperaturii apei

Dispozitivul vă permite să setați o temperatură constantă, indiferent de cantitatea de apă.

Prin butonul de reglare se poate regla puterea și temperatura apei:

- Prin rotirea spre dreapta crește puterea și temperatura
- Prin rotirea spre stânga va scădea puterea și temperatura.

Procedura di spegnimento

Per spegnere l'apparecchio portare la manopola in posizione OFF.

Per spegnere completamente l'apparecchio chiudere il rubinetto del gas e rimuovere le batterie

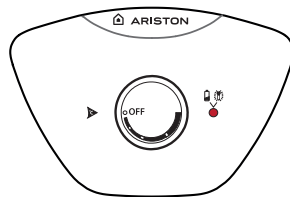

Procedura de oprire

Pentru a opri aparatul, rotiți butonul în poziția OFF.

Pentru a opri aparatul se închide complet robinetul de gaz și scoateți bateriile.

Condizioni di arresto dell'apparecchio

L'apparecchio è protetto da malfunzionamento tramite controlli interni da parte della scheda elettronica.

In caso di blocco il led rosso si accende - vedi tabella sotto riportata.

Per ripristinare il sistema è necessario effettuare un ON/OFF dell'apparecchio.

Tabella errori

Led ● (rosso)	Descrizione	Controlli da effettuare
Fisso	Batterie esaurite	Sostituire le batterie
Singolo lampeggio	Spegnerre l'apparecchio portando la manopola in posizione OFF, chiudere il rubinetto del gas, rimuovere le batterie e contattare un tecnico qualificato	
Doppio lampeggio		
Triplo lampeggio		
Quattro lampeggi		
Cinque lampeggi		

Se effettuate le verifiche l'apparecchio non riparte o si blocca ripetutamente portare la manopola posizione di OFF, chiudere il rubinetto del gas, rimuovere le batterie e contattare un tecnico qualificato.

NON RIMETTERE IN FUNZIONE L'APPARECCHIO SE L'ERRORE NON È STATO ELIMINATO.

Condiții de oprire a aparatului

Aparatul este protejat de disfuncționalități de controalele interne ale plăcii electronice.

Când este blocat, LED-ul roșu se aprinde - vezi tabelul de mai jos.

Pentru a restaura sistemul, trebuie să efectuați un ON / OFF al aparatului.

Tabel Erori

Led ● (roșu)	Descriere	Controale care trebuie efectuate
Fix	Baterii consumate	Inlocuiri bateriile
Intermitent	Opriti aparatul punand butonul în poziția OFF, închideți valva de gaz, scoateți bateriile și contactați un tehnician calificat	
semnal dublu intermitent		
semnal triplu intermitent		
semnal cvadruplu intermitent		
cinci semnale intermitente		

În cazul în care, după verificarea faptului că aparatul nu pornește sau se opreste în mod repetat puneti butonul in poziția OFF, opriti gazul, scoateți bateria și contactați un tehnician calificat.

NU PORNITI APARATUL DACA EROAREA NU A FOST ELIMINATA

ATTENZIONE!!



IL SENSORE FUMI NON DEVE MAI ESSERE MODIFICATO O MESSO FUORI SERVIZIO PER NON COMPROMETTERE IL BUON FUNZIONAMENTO DELL'APPARECCHIO. EVENTUALI CATTIVE CONDIZIONI DI TIRAGGIO POSSONO PROVOCARE IL RIFLUSSO DI GAS COMBUSTI NELL'AMBIENTE DI INSTALLAZIONE. PERICOLO DI INTOSSICAZIONE DA MONOSSIDO DI CARBONIO.

ATENȚIE



DETECTORUL DE FUM NU TREBUIE MODIFICAT SAU SCOS DIN FUNCȚIUNE PENTRU A NU COMPROMITE FUNCTIONAREA CORECTA A APARATULUI. EVENTUALELE CADERI DE TIRAJ POT PROVOCA REFLUXUL GAZELOR ARSE IN INCAPERE. RISC DE INTOXICARE CU MONOXID DE CARBON.

Arresto Temporaneo per anomalia evacuazione fumi

Tale controllo blocca l'apparecchio in caso di anomalia di evacuazione fumi. Il blocco è temporaneo.

Dopo 12 minuti l'apparecchio inizia la procedura di accensione; se le condizioni sono ritornate alla normalità prosegue nel funzionamento in caso contrario l'apparecchio si blocca.

ATTENZIONE!!

n caso di malfunzionamento o di interventi ripetuti, è necessario:

- spegnere l'apparecchio,
- chiudere il rubinetto del gas,
- rimuovere le batterie
- contattare il Servizio Assistenza o un tecnico qualificato per rimediare al difetto di evacuazione dei fumi verificando la causa del malfunzionamento.

In caso di intervento di manutenzione sul dispositivo utilizzare solo ricambi originali seguendo attentamente le relative istruzioni.

Tale dispositivo non deve mai essere messo fuori servizio in quanto ne risulterebbe compromessa la sicurezza per l'utente.

Protezione antigelo

Se l'apparecchio è installato in un luogo dove le tubazioni sono a rischio di gelo si consiglia di svuotarlo. Procedere come sotto indicato:

- Portare la manopola in posizione OFF
- Chiudere il rubinetto di intercettazione del gas
- Rimuovere le batterie
- Chiudere il rubinetto di entrata acqua fredda
- Aprire i rubinetti dell'acqua calda sanitaria fino a completo svuotamento dell'apparecchio e delle tubazioni.

Per riempire nuovamente l'apparecchio aprire il rubinetto sull'entrata fredda ed aprire i rubinetti dell'acqua calda sanitaria fino a che esce acqua.

Cambio Gas

L'apparecchio può essere trasformato per uso da gas metano (G20) a Gas Liquido (G31) o viceversa a cura di un Tecnico Qualificato con l'utilizzo dell'apposito Kit.

Manutenzione

La manutenzione è essenziale per la sicurezza, il buon funzionamento e la durata dell'apparecchio.

Va effettuata in base a quanto previsto dalle norme vigenti.

E' consigliabile far eseguire annualmente, da un tecnico qualificato, la manutenzione ordinaria.

Deficiențe de evacuare a fumului

Controlul menționat blochează aparatul în cazul în care se înregistrează o anomalie a sistemului de evacuare a gazelor de ardere.

După 12 minute se reia procedura de aprindere: dacă s-au restabilit condițiile de funcționare, aparatul pornește; în caz contrar, ea se blochează.

ATENȚIE

În caz de funcționare necorespunzătoare sau de intervenții repetate este necesar să :

- Opriți alimentarea,
- Închideți robinetul de gaz,
- Scoateți bateriile
- Contactați centrul de service calificat pentru a remedia evacuarea fumului și a verifica cauza defecțiunii.

În cazul lucrărilor de întreținere pe aparat folosiți numai piese originale urmărind cu atenție instrucțiunile.

Un astfel de dispozitiv nu ar trebui să mai fie pus în funcțiune, dacă nu se pot remedia defectele, deoarece aceasta ar pune în pericol de siguranță utilizatorul.

Antigel (Anti-îngheț)

Dacă aparatul este instalat într-un loc în care țevile sunt supuse riscului de îngheț, se recomandă să-l golească. Procedeați după cum se arată mai jos:

- Rotiți butonul în poziția OFF- Închideți robinetul de gaz
- Scoateți bateriile
- Închideți robinetul de apă rece
- Deschideți robinetele de apă caldă până la golirea completa a aparatului și a țevilor.

Pentru a umple din nou sistemul deschideți robinetul de intrare apă rece și robinetele de apă caldă până curge apă caldă .

Schimbare gaz

Centralele noastre sunt proiectate atât pentru funcționarea cu gaz metan , cât și cu gaz GPL.

În cazul în care ar fi necesară transformarea, adresați-vă unui tehnician autorizat al Centrului de Asistență Tehnică. (vezi certificatul de garanție)

Întreținere

Întreținerea(verificarea, revizia) este obligatorie prin lege și este esențială pentru siguranța, buna funcționare și durata centralei.

La fiecare 24 de luni este obligatorie efectuarea analizei gazelor arse (combustiei) pentru a controla randamentul și emisiile de substanțe poluante.(conform PT-A1).

Toate aceste operațiuni sunt înscrise în livretul aparatului.

Istruzioni tecniche per l'installazione e la manutenzione *(riservato al tecnico qualificato)*

Generalità	12
Avvertenze per l'installatore	12
Norme di sicurezza	14
Descrizione del prodotto	17
Vista complessiva - Schema idraulico	17
Dimensioni	18
Distanze minime per l'installazione	18
Installazione	19
Avvertenze prima dell'installazione	19
Luogo di installazione	20
Collegamento gas	21
Collegamento idraulico	21
Vista dei raccordi idraulici	21
Collegamento condotti scarico fumi	22
Schema elettrico	23
Microinterruttori	24
Messa in funzione	25
Predisposizione al servizio	25
Alimentazione elettrica	25
Alimentazione gas	25
Riempimento circuito idraulico	25
Prima accensione	25
Verifica delle regolazioni gas	26
Controllo della pressione di alimentazione	26
Controllo della pressione massima e minima al bruciatore	26
Controllo della pressione di lenta accensione	27
Tabella riepilogativa gas	28
Cambio gas	28
Sistemi di protezione dell'apparecchio	29
Arresto temporaneo per anomalie evacuazione fumi	29
Tabella riepilogativa codici di errore	30
Manutenzione	31
Istruzioni per l'apertura della mantellatura ed ispezione dell'interno	31
Note generali	31
Prova di funzionamento	32
Procedura di svuotamento dell'apparecchio	32
Istruzioni per l'utente	32
Smaltimento e riciclaggio dell'apparecchio	33
Targhetta caratteristiche	33
Dati tecnici	34

Instrucțiuni tehnice pentru instalare și întreținere *(rezervat tehnicienilor autorizati)*

Generalități	12
Recomandări (avertizări) pentru instalare	12
Norme de siguranță	14
Descrierea produsului	17
Vedere de Ansamblu - Schema hidraulică	17
Dimensiuni	18
Distanțe minime pentru instalare	18
Instalare	19
Recomandări pentru prima instalare	19
Locul de instalare	20
Racordarea la gaz	21
Racordarea la rețeaua de apă (hidraulică)	21
Racorduri hidraulice	21
Racordarea la coșul de fum	22
Schema electrică	23
Microîntrerupător	24
Punerea în funcțiune	25
Pregătirea pentru punerea în funcțiune	25
Alimentare Electrică	25
Alimentare Gaz	25
Umplerea instalației cu apă	25
Prima pornire	25
Verificarea reglărilor pe partea de gaz	26
Controlul presiunii de alimentare	26
Controlul presiunii maxime și minime la arzător	26
Reglarea aprinderii lente	27
Adaptarea la alt tip de gaz	28
Tabel rezumativ transformare gaz	28
Sisteme de protecție ale aparatului	29
Tabel de eroare	29
Defi ciențe de evacuare a fumului	30
Întreținere	31
Instrucțiuni pentru deschiderea carcasei și controlarea interiorului centralei	31
Note generale	31
Proba de funcționare	32
Operațiuni de golire	32
Informații pentru utilizator	32
Eliminarea și reciclarea aparatului	33
Placa de timbru caracteristici	33
Date tehnice	34

Avvertenze per l'installatore



L'installazione e la prima accensione dell'apparecchio devono essere effettuate da personale qualificato in conformità alle normative nazionali di installazione in vigore e ad eventuali prescrizioni delle autorità locali e di enti preposti alla salute pubblica.

Questo apparecchio serve a produrre acqua calda per uso domestico.

Deve essere allacciato a una rete di distribuzione di acqua calda sanitaria compatibilmente alle sue prestazioni ed alla sua potenza.

È vietata l'utilizzazione per scopi diversi da quanto specificato. Il costruttore non è considerato responsabile per eventuali danni derivanti da usi impropri, erronei ed irragionevoli o da un mancato rispetto delle istruzioni riportate sul presente libretto.

L'installazione, la manutenzione e qualsiasi altro intervento, che richiede l'utilizzo di componenti e accessori in cui vi è contatto con la acqua potabile, devono essere effettuati nel rispetto delle norme vigenti e delle indicazioni fornite dal costruttore.

Un'errata installazione può causare danni a persone, animali e cose per i quali l'azienda costruttrice non è responsabile.

L'apparecchio viene fornito in un imballo di cartone, dopo aver tolto l'imballo assicurarsi dell'integrità e della completezza della fornitura. In caso di non rispondenza rivolgersi al fornitore.

Gli elementi di imballaggio (graffe, sacchetti in plastica, polistirolo espanso, ecc.) non devono essere lasciati alla portata dei bambini in quanto fonti di pericolo.

In caso di guasto e/o cattivo funzionamento spegnere l'apparecchio, chiudere il rubinetto del gas, rimuovere le batterie e non tentare di ripararlo ma rivolgersi a personale qualificato.

Prima di ogni intervento di manutenzione/riparazione nell'apparecchio è necessario:

- ruotare la manopola in posizione "OFF"
- chiudere il rubinetto del gas
- rimuovere le batterie.

Eventuali riparazioni, effettuate utilizzando esclusivamente ricambi originali, devono essere eseguite solamente da tecnici qualificati. Il mancato rispetto di quanto sopra può compromettere la sicurezza dell'apparecchio e fa decadere ogni responsabilità del costruttore.

Nel caso di lavori o manutenzioni di strutture poste nelle vicinanze dei condotti o dei dispositivi di scarico dei fumi e loro accessori, mettere fuori servizio l'apparecchio chiudendo il rubinetto del gas e rimuovendo le batterie.

Recomandări (avertizări) pentru instalare



Instalația și prima punere în funcțiune (prima pornire) a aparatului trebuie să fie efectuate numai de către personal calificat în conformitate cu normele naționale de instalare în vigoare și cu eventualele dispoziții ale autorităților locale și ale instituțiilor de sănătate publică.

Acest aparat este destinat producerii apei calde pentru uz casnic.

Trebuie să fie racordat la rețeaua de distribuire apă caldă menajeră compatibile cu capacitățile și puterile sale.

Este interzisă folosirea în scopuri diferite de cele specificate. Constructorul nu este responsabil pentru eventualele defecțiuni apărute din cauza folosirii improprie, greșite și neadecvate sau pentru nerespectarea instrucțiunilor din prezentul manual.

Instalația, întreținerea (revizia) și orice altă intervenție trebuie să fie efectuate în conformitate cu normele în vigoare și conform instrucțiunilor furnizate de către constructor.

O instalare greșită poate provoca daune persoanelor, animalelor și lucrurilor și pentru care firma constructoare nu este responsabilă.

Aparatul este furnizat într-un ambalaj de carton, după ce ați scos ambalajul verificați integritatea aparatului și asigurați-vă că elementele furnizate sunt complete. În cazul unor neconformități adresați-vă furnizorului.

Elementele de ambalaj (benzile de plastic, saci de plastic, polistiren expandat, etc.) nu trebuie să fie lăsate la îndemâna copiilor, deoarece sunt surse de pericole.

În cazul defecțiunilor și /sau unei proaste funcționări opriți aparatul, închideți robinetul de gaz, scoateți bateriile și nu încercați să îl reparați singur, adresați-vă personalului calificat.

Înainte de orice întreținere / reparații în aparat, este necesar sa :

- Rotiți butonul în poziția "OFF"
- Închideți robinetul de gaz
- Scoateți bateriile.

Eventualele reparații efectuate, folosind exclusiv piese de schimb originale, trebuie să fie executate doar de tehnicieni calificați. Nerespectarea indicațiilor de mai sus poate compromite siguranța aparatului și pentru aceasta constructorul nu este responsabil.

În cazul lucrărilor sau reviziilor structurilor așezate în apropierea conductelor sau dispozitivelor de evacuare gaze arse și a accesoriilor lor, scoateți aparatul din funcțiune închizând robinetul de gaz și scoțând bateriile.

A lavori ultimati far verificare l'efficienza dei condotti e dei dispositivi da personale tecnico qualificato.

Per la pulizia delle parti esterne spegnere l'apparecchio e rimuovere le batterie.

Effettuare la pulizia con un panno umido imbevuto di acqua saponata.

Non utilizzare detersivi aggressivi, insetticidi o prodotti tossici. Il rispetto delle norme vigenti permette un funzionamento sicuro, ecologico e a risparmio energetico.

Nel caso di uso di kit od optional si dovranno utilizzare solo quelli originali.

La terminarea lucrărilor puneți personalul calificat să verifice eficiența conductelor sau dispozitivelor.

Pentru curățarea componentelor externe, spegnere l'apparecchio e rimuovere le batterie.

Curățați cu o cârpă umezită cu apă și săpun.

Nu folosiți detergenți agresivi, insecticide sau produse toxice. Respectarea normelor în vigoare permite o funcționare sigură, ecologică și o economie de energie. În cazul folosirii unui kit sau unui opțional trebuie să fie folosite cele originale.

ATTENZIONE!!



L'acqua a temperatura superiore ai 50°C provoca gravi ustioni.

Verificare sempre la temperatura dell'acqua prima di qualsiasi utilizzo.

ATTENZIONE!!



IL SENSORE FUMI NON DEVE MAI ESSERE MODIFICATO O MESSO FUORI SERVIZIO PER NON COMPROMETTERE IL BUON FUNZIONAMENTO DELL'APPARECCHIO. EVENTUALI CATTIVE CONDIZIONI DI TIRAGGIO POSSONO PROVOCARE IL RIFLUSSO DI GAS COMBUSTI NELL'AMBIENTE DI INSTALLAZIONE.

PERICOLO DI INTOSSICAZIONE DA MONOSSIDO DI CARBONIO.

ATTENZIONE!!



L'APPARECCHIO PUÒ ESSERE UTILIZZATO SOLO CON PRESENZA DI ACQUA NELLO SCAMBIATORE

ATENȚIE!!



Apa la o temperatură de peste 50 °C provoacă arsuri grave. Verificați întotdeauna temperatura apei înainte de orice utilizare.

ATENȚIE!!



DETECTORUL DE FUM NU TREBUIE MODIFICAT SAU SCOS DIN FUNCȚIUNE PENTRU A NU COMPROMITE FUNCȚIONAREA CORECTĂ A APARATULUI. EVENTUALELE CADERI DE TIRAJ POT PROVOCĂ REFLUXUL GAZELOR ARSE ÎN INCAPERE. RISC DE INTOXICARE CU MONOXID DE CARBON .

ATENȚIE



APARATUL POATE FI UTILIZAT NUMAI CU PREZENȚA APEI ÎN SCHIMBĂTORUL DE CĂLDURĂ.

Norme di sicurezza

Legenda simboli:

Il mancato rispetto dell'avvertenza comporta rischio di lesioni, in determinate circostanze anche mortali, per le persone



Il mancato rispetto dell'avvertenza comporta rischio di danneggiamenti, in determinate circostanze anche gravi, per oggetti, piante o animali



Installare l'apparecchio su parete solida, non soggetta a vibrazioni..

Rumorosità durante il funzionamento.



Non danneggiare, nel forare la parete, cavi elettrici o tubazioni preesistenti.

Folgorazione per contatto con conduttori sotto tensione. Esplosioni, incendi o intossicazioni per perdita gas dalle tubazioni danneggiate.



Danneggiamento impianti preesistenti. Allagamenti per perdita acqua dalle tubazioni danneggiate.



Eseguire i collegamenti elettrici con conduttori di sezione adeguata.

Incendio per surriscaldamento dovuto al passaggio di corrente elettrica in cavi sottodimensionati.



Proteggere tubi e cavi di collegamento in modo da evitare il loro danneggiamento.

Folgorazione per contatto con conduttori sotto tensione. Esplosioni, incendi o intossicazioni per perdita gas dalle tubazioni danneggiate.



Allagamenti per perdita acqua dalle tubazioni danneggiate.



Assicurarsi che l'ambiente di installazione e gli impianti a cui deve connettersi l'apparecchiatura siano conformi alle normative vigenti.

Folgorazione per contatto con conduttori sotto tensione incorrettamente installati.



Danneggiamento dell'apparecchio per condizioni di funzionamento improprie.



Adoperare utensili ed attrezzature manuali adeguati all'uso (in particolare assicurarsi che l'utensile non sia deteriorato e che il manico sia integro e correttamente fissato), utilizzarli correttamente, assicurarli da eventuale caduta dall'alto, riporli dopo l'uso.

Norme de siguranță

Legendă simboluri:

Nerespectarea indicațiilor de avertizare prezintă riscul provocării de leziuni, în anumite circumstanțe chiar mortale, pentru persoane.



Nerespectarea indicațiilor de avertizare prezintă riscul provocării daunelor, în anumite circumstanțe chiar foarte grave, pentru obiecte, plante și animale.



Instalați aparatul pe un perete solid, nesupus vibrațiilor.

Zgomot în timpul funcționării



Nu deteriorați, atunci când găuriți peretele, cablurile electrice sau tuburile (conducele) existente

Electrocutare la contactul cu conductorii sub tensiune. Explozii, incendii sau intoxicații din cauza pierderilor de gaz prin conductele deteriorate.



Deteriorarea instalațiilor deja existente. Inundații din cauza pierderilor de apă prin conductele deteriorate.



Efectuați conectările electrice cu conductorii cu secțiune adecvată.

Incendiu prin supraîncălzire din cauza trecerii curentului electric în cabluri subdimensionate.



Protejați tuburile și cablurile de conectare astfel încât să evitați deteriorarea lor.

Electrocutare la contactul cu conductorii sub tensiune. Explozii, incendii sau intoxicații din cauza pierderilor de gaz prin conductele deteriorate.



Inundații din cauza pierderilor de apă prin conductele deteriorate.



Asigurați-vă că mediul de instalare și instalațiile la care trebuie să se conecteze aparatul sunt în conformitate cu normele în vigoare.

Electrocutare la contactul cu conductorii sub tensiune, incorect instalați.



Deteriorarea aparatului din cauza condițiilor improprie de funcționare.



Folosiți ustensile și aparaturi manuale adecvate uzului (în mod special asigurați-vă că ustensila nu s-a deteriorat și că mânerul este întreg și corect fixat), utilizați-le în mod corect, asigurați-vă că nu vor cădea de la

Lesioni personali per proiezione di scagge o frammenti, inalazione polveri, urti, tagli, puncture, abrasioni, rumore, vibrații. 

Danneggiamento dell'apparecchio o di oggetti circostanti per proiezione di scagge, colpi, incisioni. 

Assicurarsi che le scale portatili siano stabilmente appoggiate, che siano appropriatamente resistenti, che i gradini siano integri e non scivolosi, che non vengano spostate con qualcuno sopra, che qualcuno vigili.

Lesioni personali per la caduta dall'alto o per cesoiamento (scale doppie). 

Assicurarsi che le scale a castello siano stabilmente appoggiate, che siano appropriatamente resistenti, che i gradini siano integri e non scivolosi, che abbiano ancoramenti lungo la rampa e parapetti sul pianerottolo.

Lesioni personali per la caduta dall'alto. 

Assicurarsi, durante i lavori eseguiti in quota (in genere con dislivello superiore a due metri), che siano adottati parapetti perimetrali nella zona di lavoro o imbragature individuali atti a prevenire la caduta, che lo spazio percorso durante l'eventuale caduta sia libero da ostacoli pericolosi, che l'eventuale impatto sia attutito da superfici di arresto semirigide o deformabili.

Lesioni personali per la caduta dall'alto. 

Assicurarsi che il luogo di lavoro abbia adeguate condizioni igienico sanitarie in riferimento all'illuminazione, all'aerazione, alla solidità.

Lesioni personali per urti, inciampi, ecc. 

Proteggere con adeguato materiale l'apparecchio e le aree in prossimità del luogo di lavoro.

Danneggiamento dell'apparecchio o di oggetti circostanti per proiezione di scagge, colpi, incisioni. 

Movimentare l'apparecchio con le dovute protezioni e con la dovuta cautela.

Danneggiamento dell'apparecchio o di oggetti circostanti per urti, colpi, incisioni, schiacciamento. 

Înălțime, după utilizare puneți-le la locul lor.

Leziuni din cauza proiectărilor de schije sau de fragmente, inhalare praf, lovituri, tăieri, înțepături, zgârieturi. 

Deteriorarea aparatului sau obiectelor din jurul acestuia din cauza proiectării schijelor, loviturilor, tăieturilor. 

Asigurați-vă că scările portabile sunt bine sprijinite (sunt stabile), că sunt rezistente, că treptele sunt întregi și nu sunt alunecoase, că nu vor fi mutate cu cineva pe ele, că cineva le supraveghează.

Leziuni din cauza căderilor de la înălțime sau din cauza tăieturilor (scări duble). 

Asigurați-vă că scările castel sunt bine sprijinite (sunt stabile), că sunt rezistente, că treptele sunt întregi și nu sunt alunecoase, că au balustrade de-a lungul rampei și parapete pe platformă.

Leziuni din cauza căderilor de la înălțime. 

Asigurați-vă că în cazul efectuării lucrărilor la o anumită înălțime (în general, mai mult de doi metri peste nivel) au fost prevăzute bare de susținere (parapete) în zona de lucru sau centuri de siguranță individuale apte să prevină căderea, că în spațiul parcurs la o eventuală cădere nu există obstacole periculoase, că eventual impact va fi atenuat de suprafețe de oprire semirigide sau deformabile.

Leziuni din cauza căderilor de la înălțime. 

Asigurați-vă că locul de muncă dispune de condiții igienice și sanitare adecvate în ceea ce privește iluminatul, ventilarea, soliditatea. 

Leziuni provocate de loviri, împiedicări etc.

Protejați aparatul și zonele din apropierea locului de muncă cu material adecvat.

Deteriorarea aparatului sau obiectelor din jurul acestuia din cauza proiectării schijelor, loviturilor, tăieturilor. 

Manevrați aparatul cu protecțiile adecvate, cu grijă și precauție maximă.

Deteriorarea aparatului sau obiectelor din jurul acestuia din cauza loviturilor, tăieturilor, zdrobirilor. 

În timpul lucrărilor dotați-vă cu echipamentul individual de protecție adecvat.

Leziuni din cauza proiectărilor de schije sau de fragmente, inhalare praf, lovituri, tăieri, înțepături, zgârieturi, zgomot, vibrații. 

Indossare, durante le lavorazioni, gli indumenti e gli equipaggiamenti protettivi individuali.

Lesioni personali per folgorazione, proiezione di schegge o frammenti, inalazioni polveri, urti, tagli, punture, abrasioni, rumore, vibrazioni. 

Organizzare la dislocazione del materiale e delle attrezzature in modo da rendere agevole e sicura la movimentazione, evitando catastrofe che possano essere soggette a cedimenti o crolli.

Danneggiamento dell'apparecchio o di oggetti circostanti per urti, colpi, incisioni, schiacciamento. 

Le operazioni all'interno dell'apparecchio devono essere eseguite con la cautela necessaria ad evitare bruschi contatti con parti acuminate.

Lesioni personali per tagli, punture, abrasioni. 

Ripristinare tutte le funzioni di sicurezza e controllo interessate da un intervento sull'apparecchio ed accertarne la funzionalità prima della rimessa in servizio.

Esplosioni, incendi o intossicazioni per perdita gas o per incorretto scarico fumi. 

Danneggiamento o blocco dell'apparecchio per funzionamento fuori controllo. 

Svuotare i componenti che potrebbero contenere acqua calda, attivando eventuali sfiati, prima della loro manipolazione.

Lesioni personali per ustioni. 

Effettuare la disincrostazione da calcare di componenti attenendosi a quanto specificato nella scheda di sicurezza del prodotto usato, aerando l'ambiente, indossando indumenti protettivi, evitando miscelazioni di prodotti diversi, proteggendo l'apparecchio e gli oggetti circostanti.

Lesioni personali per contatto di pelle o occhi con sostanze acide, inalazione o ingestione di agenti chimici nocivi. 

Danneggiamento dell'apparecchio o di oggetti circostanti per corrosione da sostanze acide. 

Nel caso si avverta odore di bruciato o si veda del fumo fuoriuscire dall'apparecchio, togliere l'alimentazione elettrica, aprire le finestre ed avvisare il tecnico.

Lesioni personali per ustioni, inalazione fumi, intossicazione. 

Organizați dezmembrarea materialului și aparaturilor astfel încât manevrarea acestora să fie ușoară și sigură, evitând grămezile care pot provoca căderi sau prăbușiri. 

Deteriorarea aparatului sau obiectelor din jurul acestuia din cauza loviturilor, tăieturilor, zdrobirilor.

Operațiunile în interiorul aparatului trebuie să fie efectuate cu maximă precauție astfel încât să se evite contactele bruște cu părțile ascuțite. 

Leziuni din cauza tăierilor, înțepăturilor, zgârieturilor.

Faceți operabile toate funcțiile de siguranță și control pe care le necesită o intervenție la aparat și, înainte de punerea în funcțiune, asigurați-vă că ele funcționează corect.

Explozii, incendii sau intoxicații din cauza scurgerilor de gaz sau din cauza unei evacuări a fumului necorespunzătoare. 

Deteriorarea sau blocarea aparatului din cauza funcționării necontrolate. 

Goliți componentele care ar putea conține apă caldă, activând evacuările respective, înainte de manevrarea lor. 

Leziuni din cauza arsurilor.

Efectuați îndepărtarea depunerilor de calcar de pe componente respectând specificațiile din fișa de siguranță a produsului utilizat; în plus aerisiți încăperea, folosiți echipament de protecție adecvat și evitați amestecarea cu produse diverse, protejând aparatul și obiectele din jur. 

Leziuni din cauza contactului pielii și ochilor cu substanțe acide, inhalare sau ingestie de agenți chimici nocivi. 

Deteriorarea aparatului sau obiectelor din jurul lui din cauza coroziunii la substanțe acide.

În cazul în care se simte miros de ars sau se vede fum ieșind din aparat, întrerupeți alimentarea electrică, deschideți ferestrele și anunțați tehnicianul.

Leziuni personale datorate arsurilor, inhalării de fum, intoxicațiilor. 

Vista complessiva - schema idraulico

Vedere de Ansamblu - Schema hidraulică

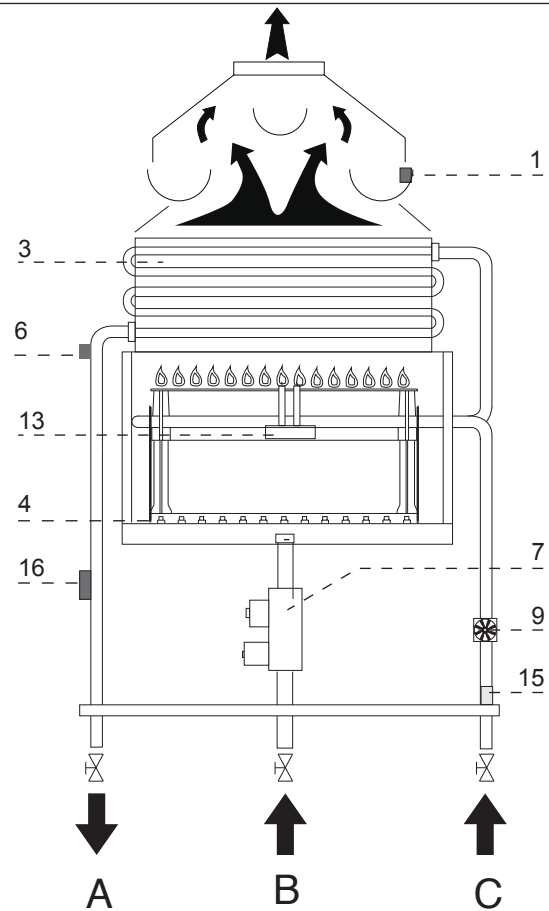
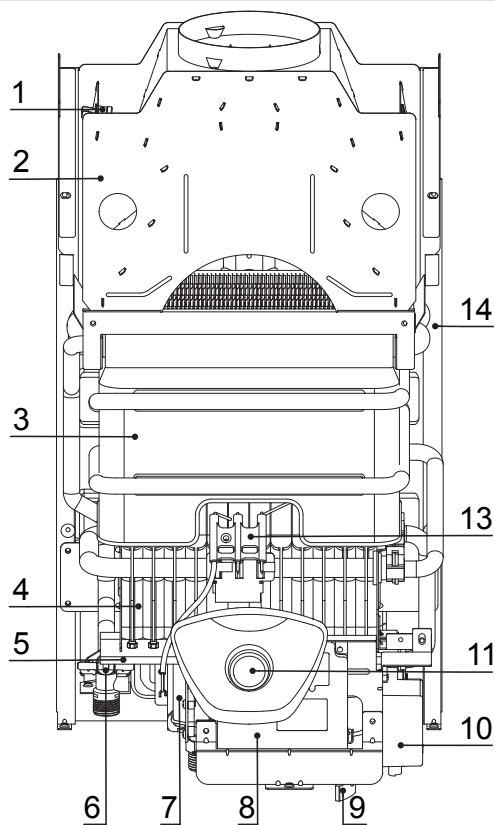

Legenda:

1. Sensore fumi
2. Cappa fumi
3. Scambiatore di calore
4. Bruciatore
5. Collettore gas
6. Termostato di sovratemperatura
7. Valvola gas
8. Scatola scheda elettronica
9. Sensore di portata acqua
10. Scheda accensione
11. Manopola ON/OFF e regolazione temperatura
13. Elettrodo accensione e rilevazione fiamma
14. Telaio monoblocco
15. Filtro entrata acqua fredda
16. Sonda acqua calda sanitaria

Legenda:

1. Sonda de fum
2. Colector de fum
3. Schimbator
4. Arzator
5. Rampa gazs
6. Termostat supratemperatură
7. Valva gaz
8. Cutie placa electronica
9. Senzor de debit
10. Placa electronica aprindere
11. Buton on/off si de reglare a temperaturii
13. Electrode de aprindere si relevare flacara
14. Cadru metalic
15. Filtru intrare apa rece
16. Sonda apa calda

Dimensioni

Dimensiuni

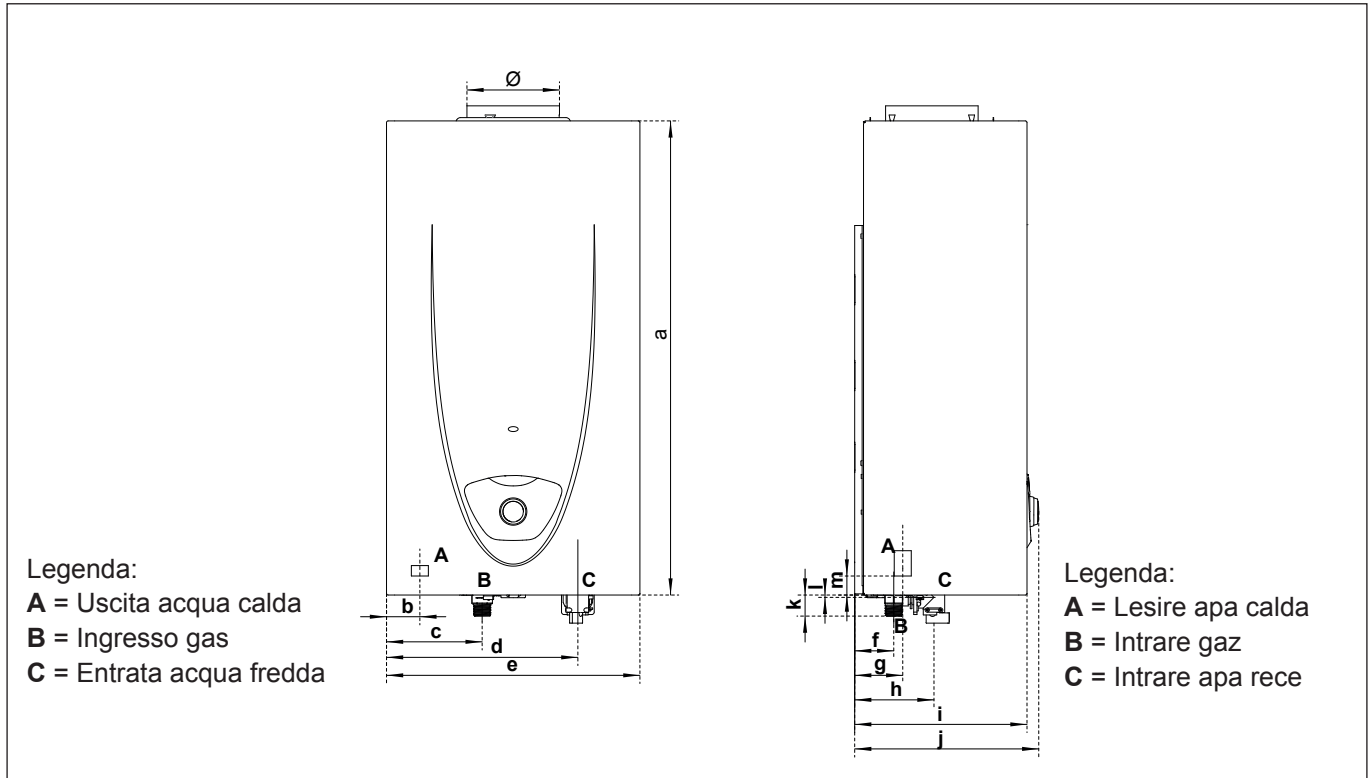

Modello Model	Ø	a	b	c	d	e	f	g	h	i	j	k	l	m	Peso Greutate	
															lordo brut	netto net
11 litri	113	580	40,8	117	234,1	310	47,8	58,8	97	210,8	225,2	25,8	3	23,3	11,0	9,6
14 litri	132		72	147,8	264,6	370									12,4	11,0

Distanze minime per l'installazione

Per permettere un agevole svolgimento delle operazioni di manutenzione dell'apparecchio è necessario rispettare un'adequata distanza nell'installazione. Posizionare l'apparecchio secondo le regole della buona tecnica utilizzando una livella a bolla.

Distanțe minime pentru instalare

Pentru a permite o desfășurare ușoară a operațiunilor de întreținere (revizie) la aparat, este necesar să se respecte distanțele minime indicate în schemă. Așezați aparat în conformitate cu regulile tehnice, folosind o nivelă cu bulă.

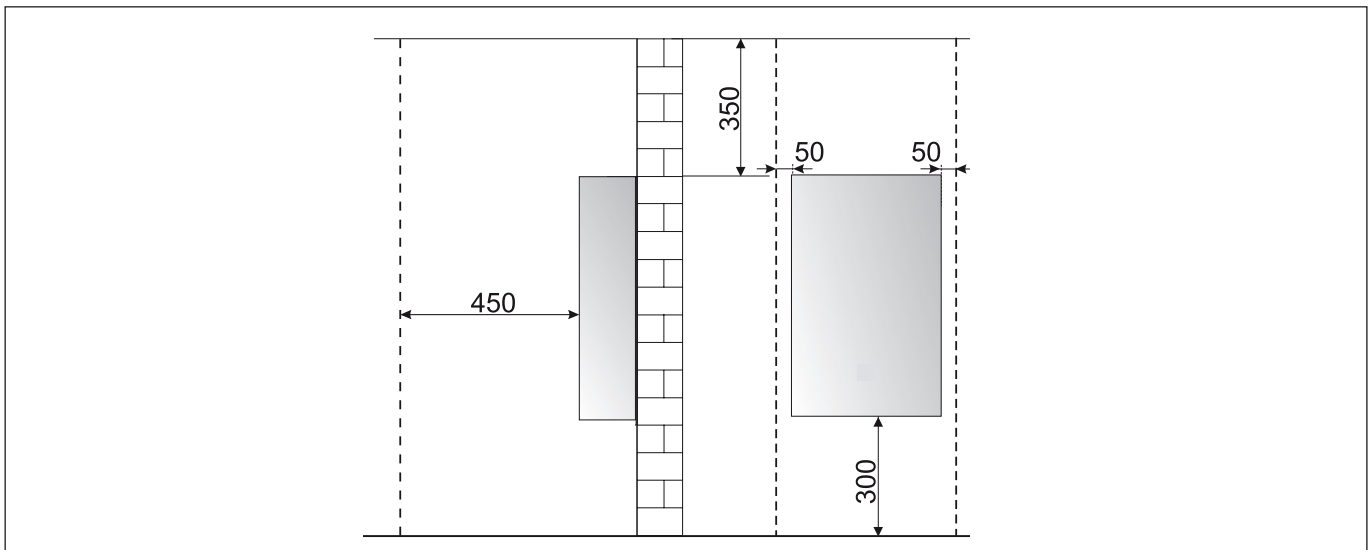

Avvertenze prima dell'installazione

L'apparecchio serve a riscaldare l'acqua ad una temperatura inferiore a quella di ebollizione.

Esso deve essere allacciato ad una rete di acqua sanitaria dimensionata in base alle sue prestazioni ed alla sua potenza. Prima di collegare l'apparecchio è necessario:

- effettuare un lavaggio accurato delle tubazioni degli impianti per rimuovere eventuali residui di filettature, saldature o sporcizie che possano compromettere il corretto funzionamento dell'apparecchio;
- verificare la predisposizione dell'apparecchio per il funzionamento con il tipo di gas disponibile (leggere quanto riportato sull'etichetta dell'imballo e sulla targhetta caratteristiche);
- controllare che la canna fumaria non presenti strozzature e non vi siano collegati scarichi di altri apparecchi, salvo che questa sia stata realizzata per servire più utenze secondo quanto previsto dalle Norme vigenti;
- controllare che, nel caso di raccordo su canne fumarie preesistenti, queste siano state perfettamente pulite e non presentino scorie, in quanto l'eventuale distacco delle stesse potrebbe ostruire il passaggio dei fumi, causando situazioni di pericolo;
- controllare che, nel caso di raccordo su canne fumarie non idonee, queste siano state intubate;
- in presenza di acque con durezza particolarmente elevata, si avrà rischio di accumulo di calcare con conseguente diminuzione di efficienza dei componenti dell'apparecchio.

Gli apparecchi tipo **B** sono apparecchi a camera aperta previsti per essere collegati ad un condotto di evacuazione dei prodotti della combustione verso l'esterno del locale; l'aria comburente è prelevata direttamente nell'ambiente in cui la caldaia è installata.

Lo scarico dei fumi è a tiraggio naturale.

QUESTO TIPO DI APPARECCHIO NON PUÒ ESSERE INSTALLATO IN UN LOCALE CHE NON RISPONDE ALLE APPROPRIATE PRESCRIZIONI DI VENTILAZIONE.

Per non compromettere il regolare funzionamento dell'apparecchio il luogo di installazione deve essere idoneo in relazione al valore della temperatura limite di funzionamento ed essere protetto in modo tale che l'apparecchio non entri direttamente in contatto con gli agenti atmosferici.

L'apparecchio è progettato per l'installazione a parete e deve essere installato su una parete idonea a sostenerne il peso.

Nella creazione di un vano tecnico si impone il rispetto di distanze minime che garantiscano l'accessibilità alle parti interne dell'apparecchio.

Recomandări pentru prima instalare

Aparatul servește pentru încălzirea apei la o temperatură mai mică decât temperatura de fierbere.

Acesta trebuie să fie racordat la o rețea de apă menajeră, ambele dimensionate în conformitate cu prestațiile și cu puterea centralei.

Înainte de a racorda centrala este necesar:

- să efectuați o spălare atentă a conductelor instalațiilor pentru a îndepărta eventualele reziduuri de la filetare, de la sudură sau murdăriile care pot compromite corectă funcționare a centralei;
- să verificați pregătirea (dotarea) centralei pentru funcționarea cu tipul de gaz disponibil (citiți cele prezentate pe eticheta ambalajului și pe placa de timbru cu caracteristicile centralei);
- să verificați ca nu cumva coșul de evacuare gaze arse (fum) să fie întrerupt (gâtuit) și ca nu cumva să fie racordate și alte evacuări de la alte aparate, cu excepția cazului în care acest lucru s-a realizat pentru a servi mai mulți utilizatori conform celor prevăzute de Normele în vigoare;
- să verificați, în cazul racordării la coșuri de fum deja existente, dacă acestea sunt perfect curățate și să nu prezinte resturi de zgură, deoarece eventuala desprindere a acestora ar putea obstrucționa trecerea gazelor arse (fumului) determinând situații periculoase;
- să verificați, în cazul racordării la coșuri de fum neadecvate, dacă acestea au fost intubate;
- în prezența apelor cu o duritate foarte ridicată, va exista riscul de acumulare de calcar având ca și consecință diminuarea eficienței componentelor centralei.

La aparatele de tip **B11bs** (aparate cu cameră deschisă prevăzute pentru a fi racordate la un coș de fum exterior încăperii; aerul necesar combustiei este preluat direct din încăperea unde este montat cazanul) evacuarea fumului se realizează prin tiraj natural.

ACEST TIP DE CAZAN NU POATE FI INSTALAT ÎNTRU ÎNCĂPERE CARE NU ESTE VENTILATĂ CORESPUNZĂTOR.

Cazanul trebuie instalat pe un perete întreg și fix, astfel încât să nu permită accesul la părțile electrice sub tensiune prin intermediul deschiderii posterioare a cadrului de fixare.

Pentru a nu compromite funcționarea normală a aparatului, ambientul în care este instalat aparatul trebuie să corespundă din punct de vedere al temperaturilor limită de funcționare și trebuie să fie protejat de agenșii atmosferici.

Aparatul este conceput pentru montare pe perete și trebuie să fie instalat pe un perete adecvat care să suporte greutatea acestuia.

Pentru realizarea unui spațiu tehnic este necesară respectarea distanțelor minime ce garantează accesibilitatea la părțile interne ale cazanului.

ATTENZIONE!!



NESSUN OGGETTO INFIAMMABILE DEVE TROVARSI NELLE VICINANZE DELLA DELL'APPARECCHIO.

ASSICURARSI CHE L'AMBIENTE DI INSTALLAZIONE E GLI IMPIANTI A CUI DEVE CONNETTERSI L'APPARECCHIO SIANO CONFORMI ALLE NORMATIVE VIGENTI.

SE NEL LOCALE DI INSTALLAZIONE SONO PRESENTI POLVERIE/OVAPORI AGGRESSIVI, L'APPARECCHIO DEVE FUNZIONARE INDIPENDENTEMENTE DALL'ARIA DEL LOCALE.

ATTENZIONE!!



L'INSTALLAZIONE, LA PRIMA ACCENSIONE, LA MANUTENZIONE E LA RIPARAZIONE DELL'APPARECCHIO, DEVONO ESSERE EFFETTUATE DA PERSONALE QUALIFICATO IN CONFORMITÀ ALLE NORMATIVE NAZIONALI DI INSTALLAZIONE IN VIGORE E AD EVENTUALI PRESCRIZIONI DELLE AUTORITÀ LOCALI E DI ENTI PREPOSTI ALLA SALUTE PUBBLICA.

Luogo di installazione

Nella scelta del luogo di installazione dell'apparecchio rispettare le disposizioni delle Norme in vigore.

L'apparecchio deve essere installato in POSIZIONE PERFETTAMENTE VERTICALE.

L'apparecchio non può essere installato nelle vicinanze di una fonte di calore.

Non installare l'apparecchio in ambienti dove la temperatura possa scendere fino a 0°C.

Per installazioni all'interno di mobili, considerare che la temperatura massima del mantello dell'apparecchio è inferiore a 85°C e che vengano rispettate le distanze minime necessarie per la manutenzione.

ATENȚIE!!



ÎN APROPIEREA CENTRALEI NU TREBUIE SĂ EXISTE OBIECTE INFLAMABILE.

ASIGURAȚI-VĂ CĂ AMBIENTUL DE INSTALARE ȘI INSTALAȚIILE LA CARE TREBUIE SĂ FIE RACORDAT APARATUL SUNT ÎN CONFORMITATE CU NORMELE ÎN VIGOARE.

DACĂ ÎN ÎNCĂPEREA DE INSTALARE ESTE PRAF ȘI/SAU SUNT VAPORI AGRESIVI, APARATUL TREBUIE SĂ FUNCȚIONEZE ÎN MOD INDEPENDENT FAȚĂ DE AERUL DIN ÎNCĂPERE.

ATENȚIE!!



INSTALAREA ȘI PRIMA APRINDERE (PORNIRE) ALE APARATUL TREBUIE SĂ FIE EFECTUATE DE CĂTRE PERSONALUL CALIFICAT ÎN CONFORMITATE CU NORMELE NAȚIONALE DE INSTALARE, ÎN VIGOARE ȘI CONFORM EVENTUALELOR PREVEDERI ALE AUTORITĂȚILOR LOCALE ȘI ALE INSTITUȚIILOR DE SĂNĂTATE PUBLICĂ.

Locul de instalare

Alegerea locului de instalare a dispozitivului trebuie sa fie în conformitate cu prevederile si reglementările în vigoare.

Aparatul trebuie să fie instalat în POZITIE VERTICALA PERFECTA.

Aparatul nu poate fi instalat în apropierea unei surse de căldură.Nu instalați aparatul in locuri în care temperatura poate scadea la 0 ° C.

Pentru instalare în interiorul mobilierului, considerăm că temperatura maximă a mantalei aparatului este mai mică de 85 ° C și trebuie respectate distanțele minime necesare pentru întreținere.

Collegamento gas

L'apparecchio è stato progettato per utilizzare gas appartenenti alle categorie come riportato sulla seguente tabella

NAZIONE	MODELLO	CATEGORIA
IT	FAST EVO X ONT 11 EU FAST EVO X ONT 14 EU	I12H3+ I12HM3+

Accertarsi tramite le targhette poste sull'imballo e sull'apparecchio che sia destinato al paese in cui dovrà essere installato, che la categoria gas per la quale l'apparecchio è stato progettato corrisponda ad una delle categorie ammesse dal paese di destinazione.

La tubazione di adduzione del gas deve essere realizzata e dimensionata secondo quanto prescritto dalle Norme specifiche ed in base alla potenza massima dell'apparecchio, assicurarsi anche del corretto dimensionamento ed allacciamento del rubinetto di intercettazione.

Prima dell'installazione si consiglia un'accurata pulizia delle tubazioni del gas per rimuovere eventuali residui che potrebbero compromettere il funzionamento dell'apparecchio.

E' necessario verificare che il gas distribuito corrisponda a quello per cui è stato predisposto l'apparecchio(vedi targa dati).

E' inoltre importante verificare la pressione del gas (metano o GPL) che si andrà ad utilizzare per l'alimentazione dell'apparecchio, in quanto se insufficiente può ridurre la potenza del generatore con disagi per l'utente.

Collegamento idraulico

In figura sono rappresentati i raccordi per l'allacciamento idraulico e gas.

Verificare che la pressione massima della rete idrica non superi i 10 bar; in caso contrario è necessario installare un riduttore di pressione.

Verificare che la pressione minima non sia inferiore a 0,2 mbar.

Vista raccordi idraulici

Racordarea la gaz

Aparatul a fost proiectat pentru a utiliza gaze ce aparțin categoriilor prezentate în următorul tabel:

Națiunea	Modelul	Categoria
RO	FAST EVO X ONT 11 EU FAST EVO X ONT 14 EU	I12H3B/P

Asigurați-vă cu ajutorul plăcii de timbru așezate pe ambalaj și pe aparat, că acesta este destinat țării în care va trebui să fie instalat, că, de asemenea, categoria de gaz pentru care aparatul a fost proiectat corespunde uneia dintre categoriile admise de țara de destinație.

Conductele de racordare gaz trebuie să fie realizate și dimensionate conform celor prevăzute de Normele specifice și în baza puterii maxime a aparatului; asigurați-vă și de corecta dimensionare și de racordarea robinetului de interceptare.

Înainte de instalare se recomandă o curățare atentă a conductelor de gaz pentru a îndepărta eventualele reziduuri care ar putea compromite funcționarea aparatului.

Este necesar să se verifice dacă gazul distribuit corespunde gazului pentru care a fost prevăzut aparatul (a se vedea placa de timbru de pe aparat).

În plus, este important să se verifice dacă presiunea gazului (metan sau GPL) ce urmează a fi utilizat pentru alimentarea aparatului, în cazul în care este insuficientă, ar putea duce la reducerea puterii generatorului cu consecințe neplăcute asupra utilizatorului.

Racordarea la rețeaua de apă (hidraulică)

În figură sunt reprezentate racordurile pentru racordarea centralei la rețeaua de apă (hidraulică) și la instalația de gaz.

Fiți atenți ca presiunea maximă a rețelei de apă să nu depășească 10 bar, în caz contrar este necesară instalarea unui reductor de presiune.

Verificați ca presiunea minima sa nu fie mai mica de 0,2 mbar.

Racorduri hidraulice

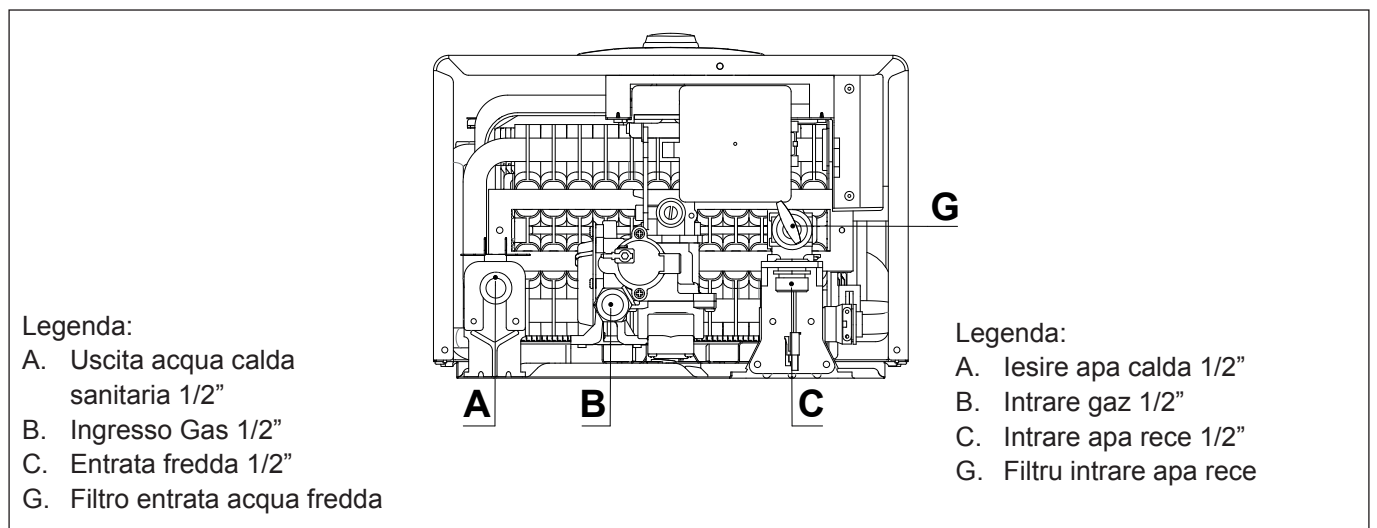

installazione

L'apparecchio è provvisto di un filtro "G" sull'ingresso dell'acqua fredda. In caso di sporcizia nell'impianto idrico provvedere periodicamente alla pulizia dello stesso.

IMPORTANTE!!

Non mettere in funzione l'apparecchio senza il filtro.

IMPORTANTE!!

Se l'apparecchio viene installato in zone con presenza di acqua dura (>200 mg/l) è necessario installare un addolcitore per limitare la precipitazione di calcare nello scambiatore.

La garanzia non copre i danni causati dal calcare.

Collegamento condotti scarico fumi

L'installazione dei condotti di scarico fumi deve essere effettuata in conformità alle normative vigenti ed alle istruzioni fornite dal costruttore.

Nel caso di installazione di tipo B il locale in cui l'apparecchio viene installato deve essere ventilato da una adeguata presa d'aria conforme alle norme vigenti.

Nell'installazione di un sistema di scarico fare attenzione alle tenute per evitare infiltrazioni di fumi nel circuito aria.

Verificare la corretta evacuazione dei prodotti della combustione misurando il contenuto di CO₂ alla portata termica nominale. Tale valore non deve essere superiore a quello riportato nella tabella Dati Tecnici.

Se il valore risultasse superiore, far verificare l'efficienza del sistema scarico fumi. Nel caso in cui non sia possibile riportare il valore del CO₂ a quanto indicato in tabella Dati Tecnici non mettere in funzione l'apparecchio.

ATTENZIONE!!



IL SENSORE FUMI NON DEVE MAI ESSERE MODIFICATO O MESSO FUORI SERVIZIO PER NON COMPROMETTERE IL BUON FUNZIONAMENTO DELL'APPARECCHIO. EVENTUALI CATTIVE CONDIZIONI DI TIRAGGIO POSSONO PROVOCARE IL RIFLUSSO DI GAS COMBUSTI NELL'AMBIENTE DI INSTALLAZIONE. PERICOLO DI INTOSSICAZIONE DA MONOSSIDO DI CARBONIO.

instalare

Dispozitivul are o intrare cu filtru "G" pentru apă rece. În caz de mizerie în apa procedati periodic la curatirea filtrului.

IMPORTANT!

Nu folosiți aparatul fără filtru.

IMPORTANT!

Daca aparatul este instalat într-o zona cu apa dura (>200 mg/l) este necesar de a instala o instalatie de dedurizare a apei pentru a limita cantitatea de calcar în schimbătorul de căldură. Garanția nu acoperă daunele cauzate de calcar.

Racordarea la coșul de fum

Instalarea cosului de fum trebuie să fie efectuată în conformitate cu reglementările în vigoare și instrucțiunile furnizate de producător.

La varianta instalației de tip B este necesar ca spațiul în care aparatul este instalat trebuie să fie aerisit prin aport de aer conform cu normativele în vigoare.

În instalarea unui sistem de evacuare trebuie să se acorde o atenție deosebită garniturilor pentru a preveni infaltrarea de fum în circuitul de aer.

Verificați evacuarea corectă a gazelor de ardere măsurând conținutul în CO₂, la puterea termică nominală a centralei. Această valoare nu trebuie să depășească limita indicată în tabela cu DATE TEHNICE.

În caz contrar, controlați eficacitatea sistemului de evacuare. Dacă nu e posibil să aduceți valoarea de CO₂ la limitele admise (vezi DATE TEHNICE), nu puneți în funcțiune centrala.

ATENȚIE!!



DETECTORUL DE FUM NU TREBUIE MODIFICAT SAU SCOS DIN FUNCȚIUNE PENTRU A NU COMPROMITE FUNCTIONAREA CORECTA A APARATULUI. EVENTUALELE CADERI DE TIRAJ POT PROVOCA REFLUXUL GAZELOR ARSE IN INCAPERE. RISC DE INTOXICARE CU MONOXID DE CARBON .

Schema elettrico

Schema electrică

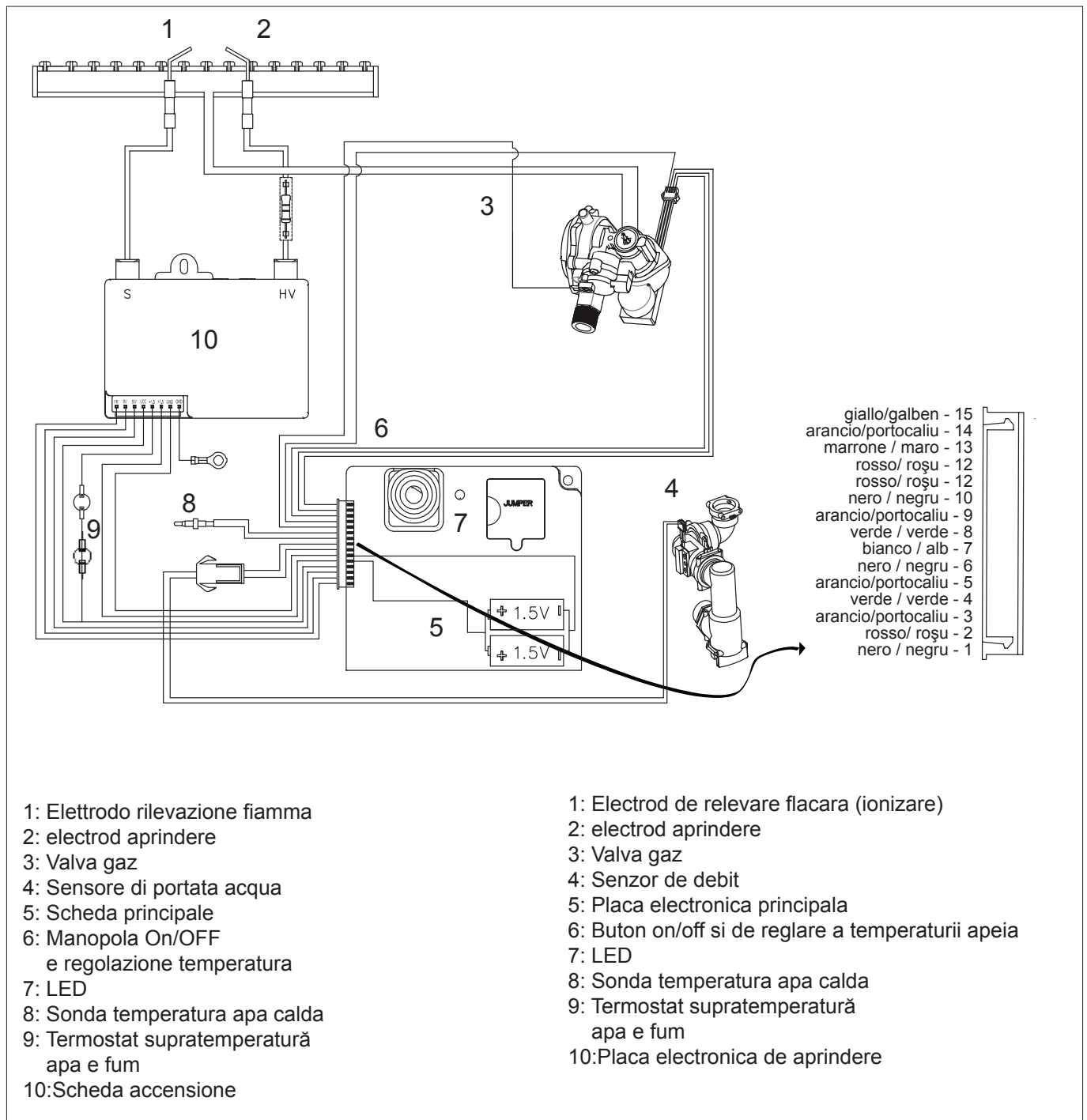

installazione

Microinterruttori

Posizionamento microinterruttori, vedi tabella sotto riportata.

instalarre

Microintreupatori

Pozitia microintreupatorilor, vezi tabelul de mai jos

	MOD.	GAS	Numero microinterruttore / Numar intrerupatori								
			1	2	3	4	5	6	7	8	
FAST EVO X ONT	11 L	G20/ G230		ON	ON				OFF	OFF	ON
		G30	ON	Regolazione alla massima potenza Reglarea puterii maxime	ON	Regolazione della potenza di lenta accensione Reglarea puterii de aprindere lentă	OFF	ON	OFF	ON	OFF
		G31	Modalità Test Modul Test								
	14 L	G20/ G230	OFF	OFF	OFF				OFF	OFF	ON
		G30	Impostazione di fabbrica setările din fabrică	Regolazione alla minima potenza Reglarea puterii minime	OFF	Impostazione di fabbrica setările din fabrică	ON	OFF	OFF	ON	OFF
		G31									

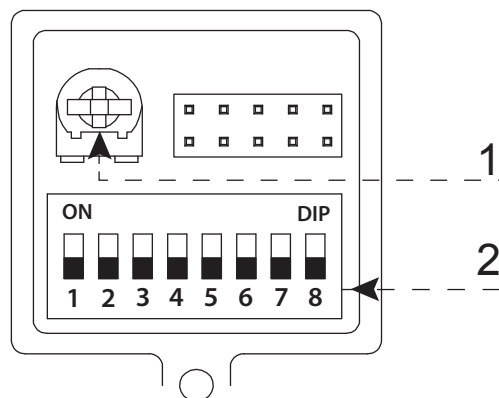
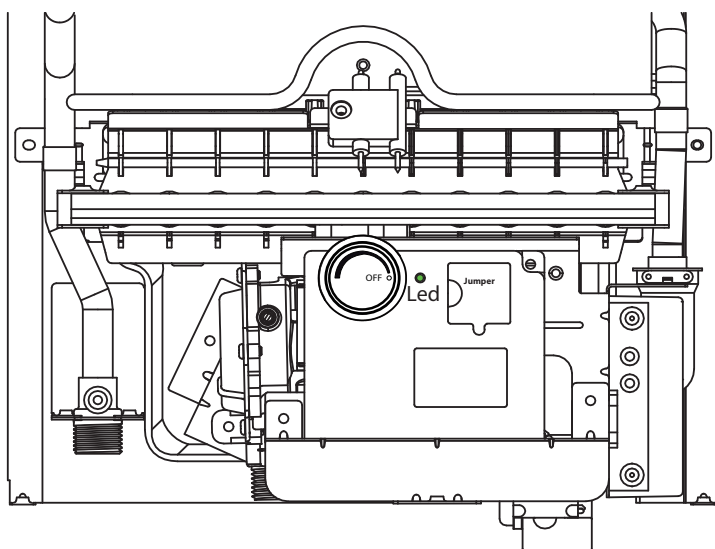

1. Vite regolazione massimo/minimo e lenta accensione
2. Microinterruttori

1. Surub de reglare maxim/minim si aprinderea lenta
2. Microintreupatori

Predisposizione al servizio

Per garantire la sicurezza ed il corretto funzionamento dell'apparecchio la messa in funzione deve essere eseguita da un tecnico qualificato in possesso dei requisiti di legge.

Alla prima accensione è necessario eseguire un controllo delle regolazioni gas.

Alimentazione Elettrica

- Posizionare correttamente le batterie nell'apposito vano rispettando la polarità.

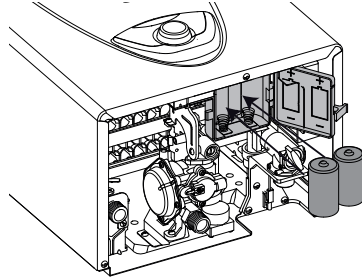
**Alimentarea Electrică**

- Introduceți bateriile corect, respectând polaritatea.

Riempimento circuito idraulico

Procedere nel modo seguente:

- aprire **gradualmente** il rubinetto posto sull'entrata fredda;
- aprire un rubinetto dell'acqua calda sanitaria.

Alimentazione Gas

Procedere nel modo seguente:

- verificare che il tipo di gas erogato corrisponda a quello indicato sulla targhetta dell'apparecchio
- aprire porte e finestre
- evitare la presenza di scintille e fiamme libere
- verificare la tenuta dell'impianto del combustibile con rubinetto di intercettazione chiuso e successivamente aperto con valvola del gas chiusa (disattivata), per 10 minuti il contatore non deve indicare alcun passaggio di gas.

Prima accensione

La prima accensione deve essere eseguita da un TECNICO QUALIFICATO, è inoltre necessario effettuare un controllo delle impostazioni gas.

Assicurarsi che:

- il rubinetto gas sia aperto;
- il condotto di evacuazione dei prodotti della combustione sia idoneo e libero da eventuali ostruzioni.
- le necessarie prese di ventilazione del locale siano aperte (installazioni di tipo B).

Ruotare la manopola tra le posizioni di minimo e massimo.

Aprire un rubinetto dell'acqua calda sanitaria.

Pregătirea pentru punerea în funcțiune

Pentru a garanta siguranța și buna funcționare a aparatului, punerea în funcțiune trebuie să fi e efectuată de către un tehnician califi cat și care să fi e autorizat de lege, în acest sens.

La prima pornire trebuie să efectuați o verificare a setărilor de gaz.

Umplerea instalației cu apă

Procedați după cum urmează:

- Deschideți treptat robinetul de la intrare apa rece;
- Deschideți un robinet de apă caldă.

Alimentare Gaz

Procedați în următorul mod:

- verificați dacă tipul de gaz furnizat corespunde cu cel indicat pe placa de timbru a aparatului;
- deschideți ușile și ferestrele;
- evitați apariția scânteilor și fi ăcărilor libere;
- verificați etanșeitarea instalației de combustibil cu robinetul de interceptare al centralei pus pe închis și ulterior deschis, iar valva de gaz închisă (dezactivată), timp de 10 minute contorul (senzorul de gaz) nu trebuie să indice nici o trecere de gaz.

Prima pornire

Prima aprindere trebuie să fi e efectuată de către un TEHNICIAN CALIFICAT, trebuie de asemenea să efectueze o verificare de control a setărilor gazului.

Asigurați-vă că:

- robinetul de gaz este închis;
- conducta de evacuare a gazelor de ardere trebuie să fi e adecvată și fără nici un obstacol
- gurile de ventilație necesară a camerei sunt deschise (instalare de tip B).

Rotiți butonul între pozițiile minima și maximă. Deschideți un robinet de apă caldă.

ATTENZIONE!!

L'acqua a temperatura superiore ai 50°C provoca gravi ustioni.

Verificare sempre la temperatura dell'acqua prima di qualsiasi utilizzo.

ATTENZIONE!!

L'APPARECCHIO PUÒ ESSERE UTILIZZATO SOLO CON PRESENZA DI ACQUA NELLO SCAMBIATORE

ATENȚIE!!

Apa la o temperatură de peste 50 °C provoacă arsuri grave. Verificați întotdeauna temperatura apei înainte de orice utilizare.

ATENȚIE

APARATUL POATE FI UTILIZAT NUMAI CU PREZENȚA APEI ÎN SCHIMBĂTORUL DE CĂLDURĂ.

Verifica della regolazione gas

Verificarea reglărilor pe partea de gaz

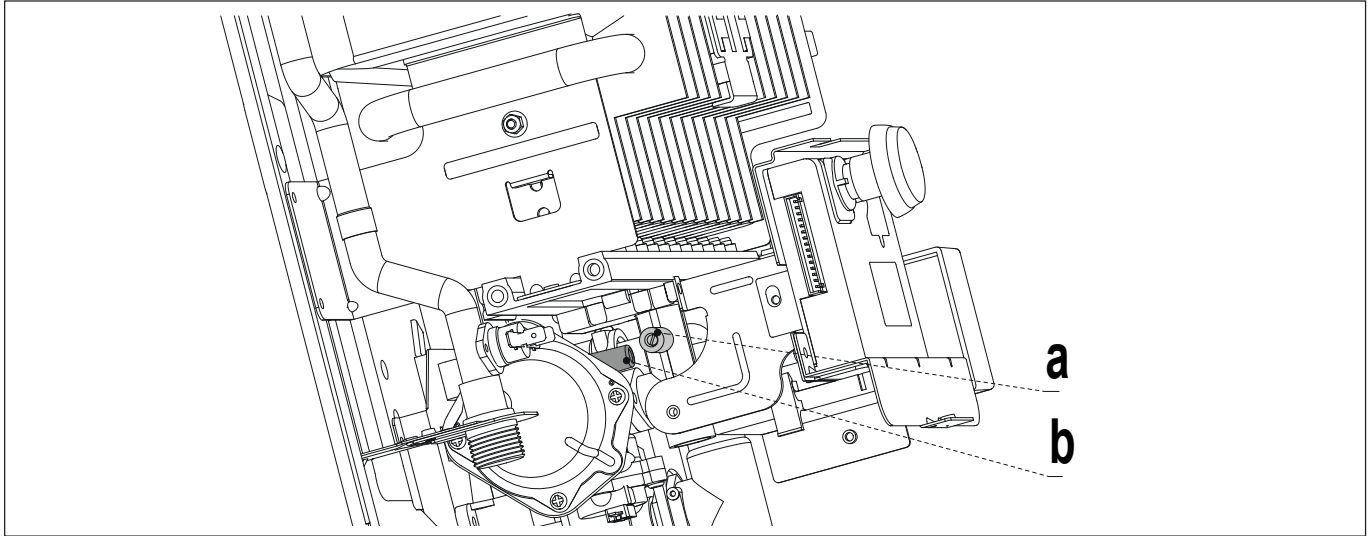

Controllo della pressione di alimentazione

1. Chiudere il rubinetto gas
2. Allentare la vite "b" ed inserire il tubo di raccordo del manometro nella presa di pressione.
3. Aprire il rubinetto del gas
4. Mettere l'apparecchio in funzione aprendo un rubinetto dell'acqua calda sanitaria.

La pressione di alimentazione deve corrispondere a quella prevista per il tipo di gas per cui l'apparecchio è predisposto.

Controlul presiunii de alimentare.

1. Inchideti robinetul de gaz
2. Desfaceți șurubul "b" și introduceți tubul de racord al manometrului în priza de presiune.
3. Deschideti robinetul de gaz
4. Puneți aparatul în funcțiune deschizând un robinet de apă caldă sanitară.

Presiunea de alimentare trebuie să corespundă celei prevăzute pentru tipul de gaz pentru care cazanul a fost predispus.

ATTENZIONE!!



LSe la pressione di alimentazione non corrisponde a quanto indicato nella Tabella Riepilogativa Gas NON METTERE IN FUNZIONE L'APPARECCHIO.

ATENȚIE!!



Daca presiunea de alimentare nu corespunde cu valoarea indicata in tabelul de gaz, NU PUNETI IN FUNCTIUNE APARATUL .

5. Spegner l'apparecchio chiudendo il rubinetto dell'acqua calda sanitaria
6. Chiudere il rubinetto del gas
7. Staccare il manometro e stringere la vite "b".
8. Aprire il rubinetto del gas e verificare la tenuta della vite di misurazione.

5. Opriți aparatul prin închiderea robinetului de apă caldă menajeră
6. Închideți robinetul de gaz
7. Scoateți manometrul și strângeți șurubul "B".
8. Deschideti robinetul de gaz și verificați scurgerile la șurubul de masura

Controllo della pressione massima e minima al bruciatore (vedi Tabella riepilogativa gas)

1. Chiudere il rubinetto del gas.
2. Allentare la vite "a" ed inserire il tubo di raccordo del manometro nella presa di pressione.
3. Aprire il rubinetto del gas.
4. Togliere le batterie.
5. Posizionare il microinterruttore 1 in posizione ON e reinserire le batterie.
Aprire un rubinetto dell'acqua calda.
(Modalità Test attivata - Il led è arancione e lampeggia)
6. Posizionare il microinterruttore 2 in posizione ON (L'apparecchio è forzato alla massima potenza).

Controlul presiunii maxime și minime la arzător (vezi Rezumatul tabelului de gaz)

1. Închideți robinetul de gaz.
2. Slăbiți șurubul "A" și introduceți tubul manometrului în priza de presiune.
3. Deschideti robinetul de gaz.
4. Scoateți bateriile.
5. Puneți microinterrupătorul 1 în poziția ON și reintroduceți bateriile. Deschideți un robinet de apă caldă. (Mod de testare activat - LED-ul este portocaliu și clipește)
6. Aduceți microinterrupătorul 2 în poziția ON (Aparatul este forțat să funcționeze la putere maximă).

7. Regolare, tramite la vite arancione, la pressione massima al bruciatore
8. Posizionare il microinterruttore 2 in posizione OFF (L'apparecchio è forzato alla minima potenza)
9. Regolare, tramite la vite arancione, la pressione minima al bruciatore.
10. Al termine riposizionare il microinterruttore 1 in posizione OFF (Modalità Test disattivata). Il led è arancione, tutte le regolazioni sono state memorizzate. Chiudere il rubinetto dell'acqua calda.
11. Chiudere il rubinetto del gas, scollegare il manometro, stringere la vite "a" e controllarne la tenuta (dopo aver riaperto il rubinetto del gas).

ATTENZIONE: Ogni volta che il microinterruttore 1 viene posizionato su ON, è necessario impostare sia massima che minima potenza.

Controllo della pressione di lenta accensione (vedi Tabella riepilogativa gas)

1. Chiudere il rubinetto del gas
2. Allentare la vite "a" ed inserire il tubo di raccordo del manometro nella presa di pressione.
3. Aprire il rubinetto del gas
4. Togliere le batterie.
5. Posizionare il microinterruttore 1 in posizione ON e reinserire le batterie.
Aprire un rubinetto dell'acqua calda. (Modalità Test attivata - Il led è arancione e lampeggia)
6. Posizionare il microinterruttore 3 in posizione ON (L'apparecchio è forzato alla potenza di accensione).
7. Regolare, tramite la vite arancione, la pressione di lenta accensione.
8. Al termine riposizionare il microinterruttore 3 in posizione OFF.
9. Riposizionare il microinterruttore 1 in posizione OFF. Il led è arancione, tutte le regolazioni sono state memorizzate. Chiudere il rubinetto dell'acqua calda.
10. Chiudere il rubinetto del gas, scollegare il manometro, stringere la vite "a" e controllarne la tenuta (dopo aver riaperto il rubinetto del gas).

7. Reglati, cu ajutorul șurubului portocaliu, presiunea maximă a arzătorului
8. Aduceți microinterrupătorul 2 în poziția OFF (aparatur este forțat sa funcționeze la puterea minimă)
9. Reglati, cu ajutorul șurubului portocaliu, presiunea minimă a arzătorului.
10. După terminarea pasului 9, readuceți microinterrupătorul 1 în poziția OFF (Mod de testare off). LED-ul este portocaliu, toate ajustările au fost memorate. Închideți robinetul de apa calda.
11. Închideți robinetul de gaz, deconectați manometru, strângeți șurubul "A" și verificați scurgerile (după re-deschiderea robinetului de gaz).

AVERTISMENT: De fiecare dată când microinterrupătorul 1 este setat pe ON, trebuie să setați puterea maximă după care puterea minimă.

Controlul presiunii aprinderii lente (a se vedea tabelul rezumativ de Gaz)

1. Închideți robinetul de gaz
2. Slăbiți șurubul "A" și introduceți tubul manometrului în priza de presiune.
3. Deschideți robinetul de gaz
4. Scoateți bateriile.
5. Puneți microinterrupătorul 1 în poziția ON și reintroduceți bateriile. Deschideți un robinet de apă caldă. (Mod de testare activat - LED-ul este portocaliu și clipește)
6. Așezați microinterrupătorul 3 la ON (aparatur este forțat să funcționeze la puterea de aprindere).
7. Reglati, cu ajutorul șurubului portocaliu, presiunea lentă de aprindere.
8. După terminarea pasului 7, readuceți microinterrupătorul 3 în poziția OFF.
9. Readuceți microinterrupătorul 1 în poziția OFF. LED-ul este portocaliu, toate reglajele au fost memorate. închideți robinetul de apa calda.
10. Închideți robinetul de gaz, deconectați manometru, strângeți șurubul "A" și verificați scurgerile (după re-deschiderea robinetului de gaz).

1. Vite regolazione massimo/minimo e lenta accensione
2. Microinterruttori

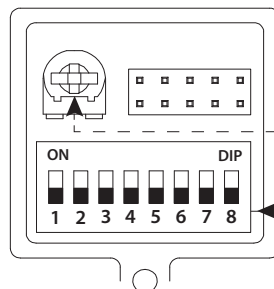

1. Surub de reglare presiune maxima/minima si aprinderea lenta
2. Microinterrupatori

ATTENZIONE

Le regolazioni della pressione massima e minima e della lenta accensione devono essere effettuate separatamente seguendo le relative istruzioni completando la procedura indicata.

ATENȚIE

Ajustările de presiune maximă și minimă și aprindere lentă trebuie făcute separat, în conformitate cu instrucțiunile și procedurile prezentate.

Tabella riepilogativa gas

Tabel reglare gaz

		FAST EVO X ONT 11 EU				FAST EVO X ONT 14 EU			
		G230	G20	G30	G31	G230	G20	G30	G31
Indice di Wobbe inferiore Indice Wobbe inferior (15°C, 1013 mbar)	MJ/m ³	38,9	45,67	80,58	70,69	38,9	45,67	80,58	70,69
Pressione nominale di alimentazione Presiunea de intrare gaz	mbar	20	20	28/30	37	20	20	28/30	37
Pressione massima al bruciatore Presiunea la ieșire a valvei de gaz max	mbar	8,1	10,5	24,1	31,3	8,3	12,2	26,0	33,7
Pressione minima al bruciatore Presiunea la ieșire a valvei de gaz min	mbar	1,6	2,2	5,1	6,6	1,5	2,1	4,7	5,9
Pressione di lenta accensione Presiunea de aprindere lentă	mbar	5,2	7,0	10,8	18,8	5,3	7,1	15,4	23,4
Ugelli bruciatore Nr. duze arzător	nr.	12 x 2				14 x 2			
Ø ugelli bruciatore principale Duze diametru	mm	1,0 x24	0,85 x24	0,5 x 22 + 0,47 x 2		1,0 x28	0,85 x28	0,5 x 24 + 0,48 x 4	
Consumi max/min Consum max./min. (15°C, 1013 mbar) (G.N.= m ³ /h) (LPG kg/h))	massimo max	1,765	2,270	0,648	0,842	2,216	2,763	0,789	1,028

Cambio Gas

L'apparecchio può essere trasformato per uso da gas metano (G20) a Gas Liquido (G30-G31) o viceversa a cura di un TECNICO QUALIFICATO con l'utilizzo dell'apposito Kit.

ATTENZIONE!!

Seguire le operazioni indicate nel foglio istruzioni contenuto nel KIT Cambio Gas.

Dopo aver modificato la posizione dei microswitch nr. 4 - 5 - 6 - 7 - 8 è necessario (con l'apparecchio in stand-by):

- togliere le batterie
- attendere 10 secondi
- reinserire le batterie.

Procedere quindi alle Regolazioni Gas come indicato alla pag. 26.

Adaptarea la alt tip de gaz

Cazanul poate funcționa și cu gaz lichid; trecerea de la gaz metan (G20) la gazul lichid (G30 - G31) sau invers se va face de un INSTALATOR CALIFICAT, utilizând setul special furnizat.

ATENȚIE!

Urmați pașii din foaia de instrucțiuni cuprinse în KIT-ul pentru schimbarea tipului de gaz.

După modificarea poziției microintreruptoarelor nr. 4 - 5 - 6 - 7 - 8 trebuie sa (cu aparatul în stand-by):

- Scoateți bateriile
- Așteptați 10 secunde
- Reintroduceți bateriile.

Apoi, treceti la setările de gaz indicate in pagina 26.

Sistemi di protezione

L'apparecchio è protetto dai malfunzionamenti tramite controlli interni da parte della scheda a microprocessore che opera, se necessario, un blocco di sicurezza.

Spegnere l'apparecchio, chiudere il rubinetto del gas e contattare un tecnico qualificato.

Gli errori sono segnalati tramite il LED.

Sisteme de protecție

Aparatul este protejat de funcționarea necorespunzătoare prin placa electronica ce execută anumite controale interne, care declanșează, dacă este necesar, un dispozitiv de blocare, de siguranță.

Inchideți aparatul și robinetul de gaz și contactați un tehnician autorizat.

Erorile sunt semnalate prin aprinderea unor combinații de leduri.

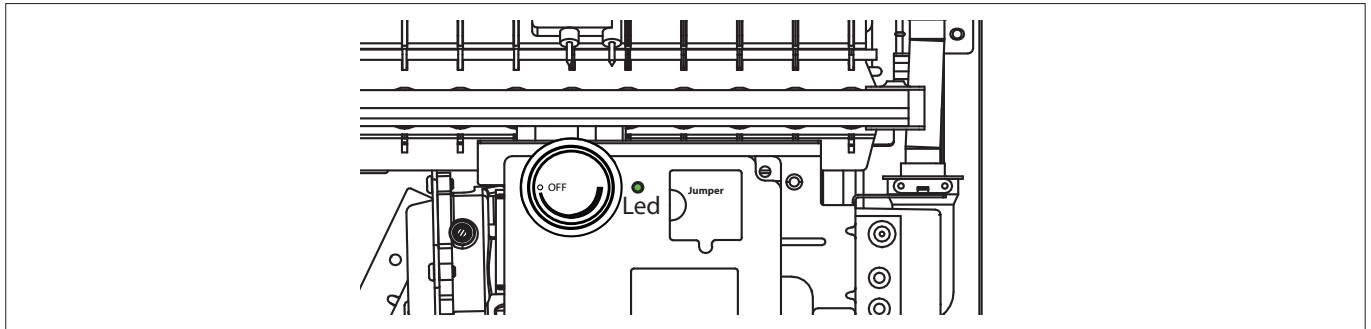
**Arresto Temporaneo per anomalia evacuazione fumi**

Tale controllo blocca l'apparecchio in caso di anomalia di evacuazione fumi. Il blocco è temporaneo.

Dopo 12 minuti l'apparecchio inizia la procedura di accensione; se le condizioni sono ritornate alla normalità prosegue nel funzionamento in caso contrario l'apparecchio si blocca.

ATTENZIONE!!

In caso di malfunzionamento o di interventi ripetuti, è necessario:

- spegnere l'apparecchio,
- chiudere il rubinetto del gas,
- rimuovere le batterie
- contattare il Servizio Assistenza o un tecnico qualificato per rimediare al difetto di evacuazione dei fumi verificando la causa del malfunzionamento.

In caso di intervento di manutenzione sul dispositivo utilizzare solo ricambi originali seguendo attentamente le relative istruzioni.

Tale dispositivo non deve mai essere messo fuori servizio in quanto ne risulterebbe compromessa la sicurezza per l'utente.

Deficiențe de evacuare a fumului

Controlul menționat blochează aparatul în cazul în care se înregistrează o anomalie a sistemului de evacuare a gazelor de ardere.

După 12 minute se reia procedura de aprindere; dacă s-au restabilit condițiile de funcționare, aparatul pornește; în caz contrar, ea se blochează.

ATENȚIE

În caz de funcționare necorespunzătoare sau de intervenții repetate este necesar să :

- Opriți alimentarea,
- Închideți robinetul de gaz,
- Scoateți bateriile
- Contactați centrul de service calificat pentru a remedia evacuarea fumului și a verifica cauza defecțiunii.

În cazul lucrărilor de întreținere pe aparat folosiți numai piese originale urmărind cu atenție instrucțiunile.

Un astfel de dispozitiv nu ar trebui să mai fie pus în funcțiune, dacă nu se pot remedia defectele, deoarece aceasta ar pune în pericol de siguranță utilizatorul.

ATTENZIONE!!

L'acqua a temperatura superiore ai 50°C provoca gravi ustioni.
Verificare sempre la temperatura dell'acqua prima di qualsiasi utilizzo.

ATENȚIE!!

Apa la o temperatură de peste 50 °C provoacă arsuri grave. Verificați întotdeauna temperatura apei înainte de orice utilizare.

sistemi di protezione

sisteme de protecție

Tabella errori

Led ● (rosso)	Descrizione	Controlli da effettuare
Fisso	Batterie esaurite	Sostituire le batterie
Singolo lampeggio	Posizione microswitch non corretta	1. Verificare posizione microswitch
Doppio lampeggio	Sensore di temperatura difettoso	1. Controllare se il cavo del sensore e' collegato correttamente 2. Verificare se la pressione acqua e' troppo bassa
Triplo lampeggio	Mancata accensione dopo corretta scarica di scintilla	1. Controllare che il tubo di ingresso gas non sia intercettato 2. Verificare che l'elettrodo di rilevazione fiamma sia correttamente posizionato
Quattro lampeggi	Valvola gas difettosa	Controllare che il diaframma gas non sia ostruito o bloccato
Cinque lampeggi	Sovratemperatura	1. Controllare una eventuale ostruzione dello scarico fumi 2. Verificare che la pressione acqua non sia troppo bassa

Tabel de eroare

Led ● (roșu)	Descriere	Controale de efectuat
Fix	Baterii consumate	Inlocuiti bateriile
un singur semnal intermitent	Poziția microintreruptorilor incorecte	1. Verificați poziția de microintreruptorilor
doua semnale intermitente	senzor de temperatura defect	1. verificați cablul senzorului sa fie corect legat 2. verificați ca presiunea apei sa nu fie prea mica
trei semnale intermitente	lipsa aprindere dupa corectarea aprinderii scanteii	1. controlati ca alimentarea cu gaz sa nu fie cumva oprita 2. verificați electrodul de ionizare sa fie corect pozitionat
patru semnale intermitente	valva de gaz defecta	verificați ca diafragma de gaz sa nu fie obturata sau blocata
cinci semnale intermitente	supratemperatura	1. controlati o eventuala obturare a evacuării fumului 2. verificați ca presiunea apei sa nu fie prea mica

ATTENZIONE!!



IL SENSORE FUMI NON DEVE MAI ESSERE MODIFICATO O MESSO FUORI SERVIZIO PER NON COMPROMETTERE IL BUON FUNZIONAMENTO DELL'APPARECCHIO. EVENTUALI CATTIVE CONDIZIONI DI TIRAGGIO POSSONO PROVOCARE IL RIFLUSSO DI GAS COMBUSTI NELL'AMBIENTE DI INSTALLAZIONE. PERICOLO DI INTOSSICAZIONE DA MONOSSIDO DI CARBONIO.

ATTENZIONE!!



L'APPARECCHIO PUÒ ESSERE UTILIZZATO SOLO CON PRESENZA DI ACQUA NELLO SCAMBIATORE

ATENȚIE!!



DETECTORUL DE FUM NU TREBUIE MODIFICAT SAU SCOS DIN FUNCȚIUNE PENTRU A NU COMPROMITE FUNCTIONAREA CORECTA A APARATULUI. EVENTUALELE CADERI DE TIRAJ POT PROVOCA REFLUXUL GAZELOR ARSE IN INCAPERE. RISC DE INTOXICARE CU MONOXID DE CARBON .

ATENȚIE



APARATUL POATE FI UTILIZAT NUMAI CU PREZENȚA APEI ÎN SCHIMBĂTORUL DE CĂLDURĂ.

Istruzioni per l'apertura della mantellatura ed ispezione dell'interno

Prima di qualunque intervento nell'apparecchio chiudere il rubinetto del gas e rimuovere le batterie.

Per accedere all'interno dell'apparecchio è necessario:

- rimuovere la manopola **19**
- svitare le 3 viti **L**
- agganciare il mantello al telaio tramite i ganci **E**

Instrucțiuni pentru deschiderea carcasei și controlarea interiorului aparatului

Înainte de orice intervenție închideți robinetul de gaz și scoateți bateriile. Pentru a avea acces în interiorul unității, trebuie să:

- Scoateți butonul **19**
- Desfaceți cele 3 șuruburi **L**
- Desfaceți capacul aparatului din carligele **E**

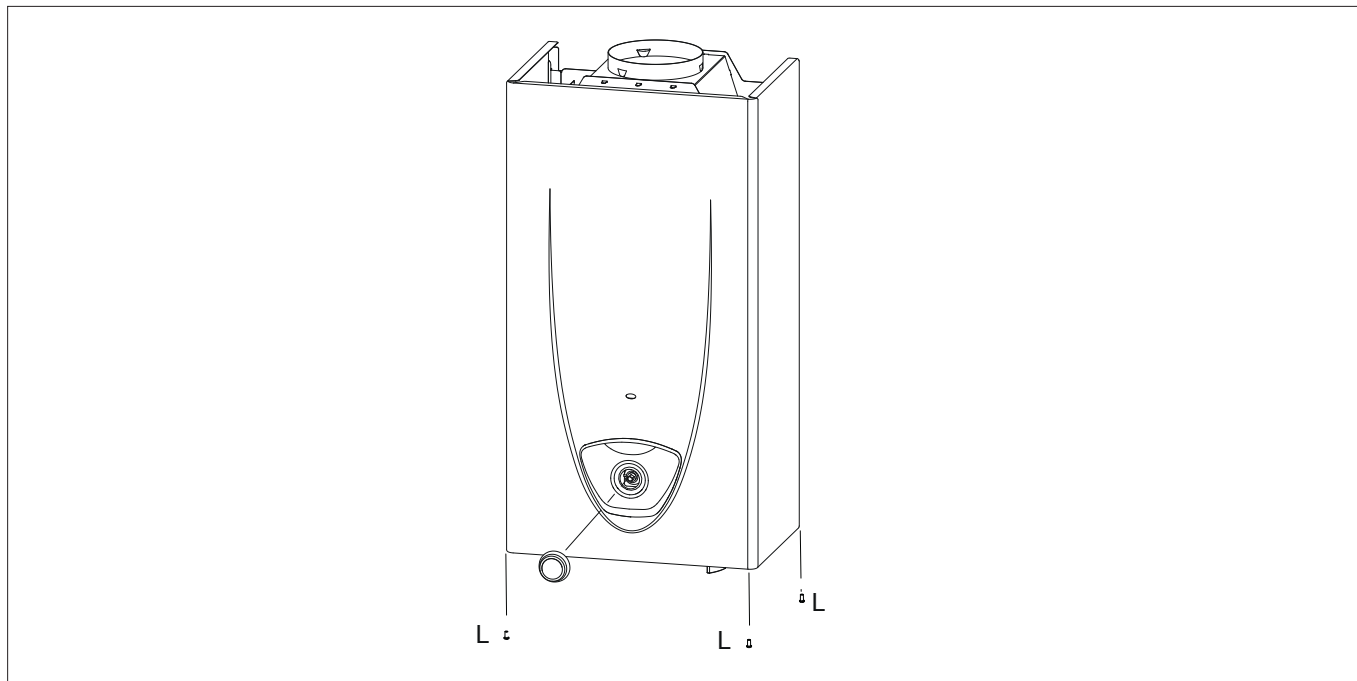

La manutenzione è essenziale per la sicurezza, il buon funzionamento e la durata dell'apparecchio.

Va effettuata in base a quanto previsto dalle norme vigenti.

Prima di iniziare le operazioni di manutenzione chiudere il rubinetto del gas, dell'acqua dell'impianto sanitario e rimuovere le batterie.

Al termine vanno ripristinate le regolazioni iniziali.

Note Generali

Si raccomanda di effettuare sull'apparecchio, almeno una volta l'anno, i seguenti controlli:

1. Controllo delle tenute della parte acqua con eventuale sostituzione delle guarnizioni e ripristino della tenuta.
2. Controllo delle tenute della parte gas con eventuale sostituzione delle guarnizioni e ripristino della tenuta.
3. Controllo visivo dello stato complessivo dell'apparecchio.
4. Controllo visivo della combustione ed eventuale smontaggio e pulizia del bruciatore
5. A seguito del controllo al punto "3", eventuale smontaggio e pulizia della camera di combustione.
6. A seguito del controllo al punto "4", eventuale smontaggio e pulizia del bruciatore e dell'iniettore.
7. Pulizia dello scambiatore di calore primario.
8. Verifica del funzionamento dei sistemi di sicurezza riscaldamento:
 - sicurezza temperatura limite.
 - sicurezza fumi
9. Verifica del funzionamento dei sistemi di sicurezza parte gas:
 - sicurezza mancanza gas o fiamma (ionizzazione).
10. Controllo dell'efficienza della produzione di acqua sanitaria (verifica della portata e della temperatura).

Întreținerea (verificarea, revizia) este esențială pentru siguranța, buna funcționare și durata de viață a aparatului.

Se efectuează în baza celor prevăzute de normele în vigoare.

Înainte de începerea operațiilor de întreținere, închideți robinetul de gaz, de alimentare cu apă rece și scoateți bateriile. La sfârșit se redau (se reiau) reglările inițiale.

Note generale

Este recomandabil, să se efectueze asupra aparatului, cel puțin o dată pe an, următoarele controale (verificări):

1. Controlul garniturilor de izolare (susținere) pe partea de apă cu eventuala înlocuire a garniturilor și redarea etanșeității.
2. Controlul garniturilor de izolare pe partea de gaz cu eventuala înlocuire a garniturilor și redarea etanșeității.
3. Controlul cu ochiul liber al stării în ansamblu a aparatului.
4. Controlul cu ochiul liber al arderii și eventual demontarea și curățarea arzătorului.
5. Ca urmare a verificării de la punctul 3, eventuala demontare și curățarea camerei de combustie
6. Ca urmare a verificării de la punctul 4, eventuala demontare și curățarea arzătorului și injectorului
7. Curățarea schimbătorului principal de căldură.
8. Verificarea funcționării sistemelor de siguranță încălzire:
 - siguranță temperatura limită
 - sonda de fum
9. Verificarea funcționării sistemelor de siguranță pe partea de gaz:
 - siguranță lipsă gaz sau flacără (ionizare).
10. Controlul eficienței producției de apă menajeră (verificarea debitului și a temperaturii).

11. Pulizia del filtro in ingresso acqua fredda.
ATTENZIONE!! L'APPARECCHIO NON DEVE ESSERE MESSO IN FUNZIONE SENZA FILTRO.
12. Controllo generale del funzionamento dell'apparecchio.
13. Rimozione dell'ossido dall'elettrodo di rilevazione tramite tela smeriglio.

ATTENZIONE!!



IL SENSORE FUMI NON DEVE MAI ESSERE MODIFICATO O MESSO FUORI SERVIZIO PER NON COMPROMETTERE IL BUON FUNZIONAMENTO DELL'APPARECCHIO. EVENTUALI CATTIVE CONDIZIONI DI TIRAGGIO POSSONO PROVOCARE IL RIFLUSSO DI GAS COMBUSTI NELL'AMBIENTE DI INSTALLAZIONE. PERICOLO DI INTOSSICAZIONE DA MONOSSIDO DI CARBONIO.

Prova di funzionamento

Dopo aver effettuato le operazioni di manutenzione, riempire l'apparecchio e l'impianto sanitario.

- Mettere in funzione l'apparecchio.
- Verificare le impostazioni e il buon funzionamento di tutti gli organi di comando, regolazione e controllo.
- Verificare la tenuta e il buon funzionamento dell'impianto di evacuazione fumi/prelievo aria comburente.

Procedura di svuotamento dell'apparecchio

Ogni qualvolta esista pericolo di gelo, deve essere svuotato l'impianto sanitario nel seguente modo:

- chiudere il rubinetto della rete idrica;
- aprire tutti i rubinetti dell'acqua calda.

ATTENZIONE

Svuotare i componenti che potrebbero contenere acqua calda, attivando eventuali sfiati, prima della loro manipolazione.

Effettuare la disincrostazione da calcare di componenti attenendosi a quanto specificato nella scheda di sicurezza del prodotto usato, aerando l'ambiente, indossando indumenti protettivi, evitando miscelazioni di prodotti diversi, proteggendo l'apparecchio e gli oggetti circostanti.

Richiudere ermeticamente le aperture utilizzate per effettuare letture di pressione gas o regolazioni gas.

Accertarsi che gli ugelli siano compatibili con il gas di alimentazione. Nel caso si avverta odore di bruciato o si veda del fumo fuoriuscire dall'apparecchio o si avverta forte odore di gas, togliere l'alimentazione elettrica, chiudere il rubinetto del gas, aprire le finestre ed avvisare il tecnico.

Informazioni per l'Utente

Informare l'utente sulla modalità di funzionamento dell'apparecchio.

In particolare consegnare all'utente il manuale di istruzione, informandolo che deve essere conservato a corredo dell'apparecchio.

Inoltre far presente all'utente quanto segue:

- Come impostare la temperatura ed i dispositivi di regolazione per una corretta e più economica gestione dell'apparecchio.
- Far eseguire, come da normativa, la manutenzione periodica dell'impianto.
- Non modificare, in nessun caso, le impostazioni relative all'alimentazione di aria di combustione e del gas di combustione.

11. Curatarea filtrului de pe intrarea apei reci .
ATENȚIE: APARATUL NU TREBUIE PORNIT FARA ACEST FILTRU
12. Controlul general al funcționării aparatului.
13. Îndepărtarea oxidului de la electrodul de sesizare cu ajutorul șmirghelului.

ATENȚIE!!



DETECTORUL DE FUM NU TREBUIE MODIFICAT SAU SCOS DIN FUNCȚIUNE PENTRU A NU COMPROMITE FUNCTIONAREA CORECTA A APARATULUI. EVENTUALELE CADERI DE TIRAJ POT PROVOCA REFLUXUL GAZELOR ARSE IN INCAPERE. RISC DE INTOXICARE CU MONOXID DE CARBON .

Proba de funcționare

După ce ați efectuat operațiunile de întreținere reumpleți și instalația de apă menajeră.

- Puneți în funcțiune aparatul.
- Verificați setările și buna funcționare a tuturor dispozitivelor de comandă, reglare și control.
- Verificați izolarea (etanșeitarea) și buna funcționare a instalației de evacuare gaze arse / alimentare aer necesar arderii (comburent).

Golirea instalației sanitare

Ori de câte ori există pericolul de îngheț, trebuie golită instalația sanitară în felul următor:

- Închideți robinetul de la rețeaua de apă,
- deschideți toate robinetele de apă caldă și rece.

ATENȚIE

Goliți componentele ce ar putea conține apă caldă, activând eventualele ventile de evacuare, înainte de manevrarea lor.

Efectuați desfundarea (dez-incrustare) de calcar a componentelor respectând specificațiile din fișa de siguranță a produsului utilizat, aerisind ambientul, folosind echipament de protecție, evitând să amestecați produse diferite, protejând aparatul și obiectele înconjurătoare.

Închideți ermetic deschiderile folosite pentru a efectua citirea presiunii gazului sau a reglărilor de gaz.

Asigurați-vă că duza este compatibilă cu gazul de alimentare. În cazul în care se simte miros de ars sau se vede ieșind fum din aparat sau se simte miros puternic de gaz, întrerupeți alimentarea electrică, închideți robinetul de gaz, deschideți ferestrele și informați tehnicianul.

Informații pentru utilizator

Informați utilizatorul cu privire la modalitățile de funcționare ale aparatului.

În special, livrați utilizatorului toate manualele de instrucțiuni și avertizați-l să le păstreze împreună cu aparatul.

Avertizați utilizatorul să:

- Controleze și să regleze temperatura precum și să comande dispozitivele de reglare, în scopul gestionării economice și corecte ale instalației.
- Execute, conform normelor, operațiile de întreținere ale instalației.
- Nu modifice, în nici un caz, valorile setate, de alimentare cu aer necesar arderii și de evacuare a gazelor de ardere.

Smaltimento e riciclaggio dell'apparecchio.

I nostri prodotti sono progettati e realizzati per la maggior parte dei componenti con materiali riciclabili.

L'apparecchio i suoi eventuali accessori devono essere smaltiti adeguatamente differenziando, ove possibile i vari materiali.

Lo smaltimento dell'imballo utilizzato per il per il trasporto dell'apparecchio deve essere effettuato dall'installatore/ rivenditore.

ATTENZIONE!!

Per il riciclaggio e lo smaltimento dell'apparecchio e degli eventuali accessori rispettare quanto stabilito dalla normativa vigente.

Eliminarea si reciclarea aparatului.

Produsele noastre sunt proiectate si fabricate pentru cea mai mare a componentelor din materiale reciclabile.

Aparatul si accesoriile sale trebuie eliminate in mod corespunzator si materialele diferite diferite, acolo unde este posibil.

Ambalajul utilizat pentru transportul aparatului trebuie eliminat de instalator/dealer.

ATENȚIE :

Reciclarea si eliminarea aparatului si a accesoriilor trebuie facuta conform normelor si reglementarilor in vigoare.

Targhetta caracteristici**Placa de timbru caracteristici**

1				2			
3			4		5		
6							
7							
8				MAX	MIN		
9		12		Q	14		
		13		$P_{60/80^\circ C}$	15		
10	11			16	17	18	
19				20			
				21			
				22			

1. Marchio
2. Produttore
3. Modello - Nr. di serie
4. Codice commerciale
5. Nr. di omologa
6. Paesi di destinazione - categoria gas
7. Predisposizione Gas
8. Tipologia di installazione
9. Dati elettrici
10. Pressione massima sanitario
12. Tipo apparecchio
14. Portata termica max - min
15. Potenza termica max - min
16. Portata specifica
17. Taratura potenza apparecchio
19. Gas utilizzabili
20. Temperatura ambiente minima di funzionamento
22. Temperatura massima sanitario

1. Marca
2. Producător
3. Mode- Nr de serie
4. Cod comercial
5. Nr omologare
6. Țări de destinație – categorie gaz
7. Predispunere Gaz
8. Tip instalație
9. Date electrice
10. Presiune maximă sanitară
12. Tip cazan
14. Capacitate termică max – min
15. Putere termică max – min
16. Debit specific
17. Calibrare putere cazan
19. Gaz utilizabil
20. Temperatura ambiantă minimă de funcționare
22. Temperatura maximă circ. sanitar

dati tecnici
date tehnice

Nome modello Nume model		FAST EVO X ONT 11 EU	FAST EVO X ONT 14 EU
Certificazione CE (pin) Certificare CE (pin)		0063CT7982	
Tipo Tip		B11bs	
Categoria Gas Categorie gaz		IT - II2H3+ IT-II2HM3+ RO - II2H3B/P	
Portata termica massima Putere termică maximă	kW	21,5	27,0
Portata termica minima Putere termică minimă	kW	9,5	10,5
Potenza termica massima Putere termică utilă maximă	kW	19,1	24,0
Potenza termica minima Putere termică utilă minimă	kW	8,4	9,3
Temperatura massima acqua calda Temperatura maximă apă caldă	°C	65	
Temperatura minima acqua calda Temperatura minimă apă caldă	°C	35	
Portata nominale acqua Debit nominal apă caldă	l/min	11	14
Portata minima acqua calda Debit minim apă caldă	l/min	2	3
Pressione acqua minima ammessa Presiune minimă apă	bar	>0,1	
Pressione acqua massima ammessa Presiune maximă apă	bar	10,0	
Portata necessaria aria per combustione Debit de aer necesar arderii	m3/h	35,9	45,4
Tiraggio minimo Tiraj minim	Pa	8	12
Contenuto di CO ₂ Conținut de CO ₂	%	6,3	6,7
Temperatura fumi alla portata termica massima Temperatura fum la putere termică maximă	°C	170	180
Portata massica fumi massima Debit maxim de fum	g/s	13,4	16,9
Temperatura minima di funzionamento Temperatura minima de functionare	°C	+5	+5
Dimensioni Dimensiuni			
Altezza Înălțime	mm	580	580
Larghezza Lățime	mm	310	370
Profondità Adâncime	mm	210	210
Alimentazione elettrica - Batterie Alimentare electrică - baterie		2x1,5V LR20	
Accensione Aprindere		tramite scintille elettriche prin electrod de aprindere	



Dati ErP - EU 814/2013

Date ErP - EU 814/2013

Modello Model		FAST EVO X ONT 11 EU	FAST EVO X ONT 14 EU
Modelli equivalenti Modele echivalente		vedi Allegato A (*) vezi Anexa A (*)	
Profilo di carico dichiarato Profilul de sarcină declarat		M	L
Consumo quotidiano di energia elettrica Q_{elec} Consumul zilnic de energie electrică Q_{elec}		kWh	0,000
Consumo quotidiano di combustibile Q_{fuel} Consumul zilnic de combustibil Q_{fuel}		kWh	8,642
Livello della potenza sonora all'interno L_{WA} Nivelul de putere acustică, în interior L_{WA}		dB	60
Emissione di ossidi di azoto NOx Emisii de oxizi de azot NOx		mg/kWh	46,5

(*) La lista dei prodotti equivalenti è riportata nell'Allegato A che è parte integrante di questo Manuale d'uso, installazione e manutenzione.

(*) Pentru lista modelelor echivalente, vezi ANEXA A, care este parte integranta a Manulului de utilizare, instalare si intretinere.

Scheda prodotto - EU 812/2013		Fișă a produsului - EU 812/2013	
Marchio Marca			
Modello Model		FAST EVO X ONT 11 EU	FAST EVO X ONT 14 EU
Profilo di carico dichiarato Profilul de sarcină declarat		M	L
Classe di Efficienza energetica di riscaldamento dell'acqua Clase de randament energetic aferent încălzirii apei			
Efficienza energetica di riscaldamento dell'acqua η_{WH} Randamentul energetic aferent încălzirii apei η_{WH}		%	74
Consumo annuo di energia elettrica AEC Consumul anual de energie electrică AEC		kWh	0
Consumo annuo di combustibile AFC Consumul anual de combustibil AFC		GJ	6
Regolazione temperatura termostato Setările pentru temperatură ale termostatului		°C	55
Livello di potenza sonora all'interno L_{WA} Nivelul de putere acustică, în interior L_{WA}		dB	60

IMPORTANTE!

I prodotti privi dell'etichetta e della relativa scheda per insiemi di scaldacqua e dispositivi solari, previste dal regolamento 812/2013, non sono destinati alla realizzazione di tali insiemi. L'utilizzo in tali applicazioni è consentito solo in abbinamento al kit **3632077**, dove saranno rese disponibili le relative etichette e schede per insiemi.

IMPORTANT !!!

Produsele fara pachetul cu eticheta si fisă pentru incalzitoare de apa si dispozitive solare, cerute de Regulamentul 812/2013 nu sunt prevazute pentru a fi folosite in acest sistem. Realizarea acestor sisteme este permisa folosind kitul cu codul **3632077**. In kit sunt incluse pachetele cu eticheta si fisă.

Manual de usuario

Marca CE.....	37
Advertencia general.....	38
Normas de seguridad	39
Tablero de mandos.....	41
Inserción de las pilas.....	41
Sustitución de las pilas.....	41
Procedimiento de encendido.....	42
Regulación de la temperatura del agua.....	42
Procedimiento de apagado.....	42
Condiciones de paro del aparato.....	43
Protección antihielo	44
Cambio de gas	44
Mantenimiento.....	44

Instrucciones técnicas para la instalación y el mantenimiento

(Reservado para el técnico cualificado).....45

Manual de utilização para o usuário

Marcação CE.....	37
Advertência geral.....	38
Regras de segurança	39
Painel de controlo.....	41
Inserimento das pilhas.....	41
Substituição das pilhas.....	41
Procedimento de ligação.....	42
Regulação da temperatura da água.....	42
Procedimento de desligação.....	42
Condições de paragem do aparelho	43
Protecção antigelo.....	44
Mudança de gás.....	44
Manutenção.....	44

Instruções técnicas para a instalação e a manutenção

(Reservado para o técnico qualificado)..... 45

**ESTE PRODUCTO ESTÁ
EN CONFORMIDAD CON LA
DIRECTIVA EU 2012/19/EU**



El símbolo del cesto cruzado reproducido en el aparato indica que el producto, al final de su vida útil, teniendo que ser tratado por separado de los residuos domésticos, debe entregarse a un centro de recogida diferenciada para aparatos eléctricos y electrónicos o bien entregarlo al revendedor en el momento de la compra de un aparato equivalente.

El usuario es responsable de entregar el aparato al final de su vida útil a las estructuras idóneas para su recolección.

La debida recolección diferenciada para enviar el aparato dado de baja al reciclaje, al tratamiento o al desguace que sea compatible con el medioambiente contribuye a evitar posibles efectos negativos al medioambiente y a la salud y favorece el reciclaje de los materiales de los que se compone el producto.

Para información más detallada relativa a los sistemas de recogida disponibles, dirigirse al servicio local de eliminación de residuos o a la tienda en la cual se ha realizado la compra.

**ESTE PRODUTO ESTÁ
EM CONFORMIDADE COM A
DIRECTIVA EU 2012/19/EU**



O símbolo do cesto barrado colocado no aparelho indica que o produto, no fim da sua vida útil, deve ser tratado separadamente do lixo doméstico, deve ser levado para um centro de recolha diferenciada para equipamentos eléctricos e electrónicos ou devolvido ao revendedor no momento da compra de outro aparelho novo equivalente.

O utilizador é responsável pela entrega do aparelho no fim de sua vida útil aos centros de recolha apropriados.

Uma adequada recolha diferenciada para sucessivo envio do aparelho descartado para reciclagem, ao tratamento e à eliminação eco-compatível, contribui para evitar possíveis efeitos negativos no meio ambiente e na saúde, e favorece a reciclagem dos materiais que compõem o produto.

Para mais informações quanto aos sistemas de recolha disponíveis, contacte o serviço local de eliminação de lixo ou a loja na qual comprou o produto.

Estimado Cliente:

deseamos agradecerle por haber elegido comprar un calentador instantáneo de agua a gas de nuestra producción. Estamos seguros de ofrecerle un producto técnicamente válido.

Este manual fue preparado para informarlo, con advertencias y consejos sobre su instalación, su uso correcto y su mantenimiento y lograr así que Ud. pueda apreciar todas sus cualidades.

Conserve con cuidado este manual para cualquier futura consulta.

Nuestro servicio técnico de su zona permanece a su completa disposición para todo lo que sea necesario.

Cordiales saludos.

Prezado senhor,

queremos agradecer-lhe por ter preferido adquirir um esquentador da nossa produção. Temos a certeza de ter-lhe fornecido um produto tecnicamente válido.

Este livrete foi preparado para informar, com advertências e conselhos, acerca da sua instalação, a sua utilização certa e manutenção para poder aproveitar todas as qualidades.

Guarde com cuidado este livrete para todas consultas posteriores.

O nosso serviço técnico de zona permanece à Sua completa disposição para todas as eventualidades.

Atenciosamente.

GARANTIA

La garantía de este aparato será válida a partir de la fecha de la factura.

Para cualquier intervención en el circuito eléctrico, hidráulico y de gas llamar al Servicio Técnico Oficial de la marca.

GARANTIA

A garantia do aparelho é válida a partir da data da factura.

Para qualquer intervenção no circuito eléctrico, hidráulico e de gás chamar o Centro de Serviço Técnico Autorizado.

ATENCIÓN!

El agua con temperatura superior a los 50°C provoca quemaduras graves.

Verifique siempre la temperatura del agua antes de utilizar.

¡IMPORTANTE!

Si el aparato está instalado en una zona de agua dura (> 200 mg/l) es necesario instalar un descalcificador para limitar la precipitación de cal en el intercambiador. La garantía no cubre los daños causados por el cal.

ATENÇÃO!

A água a uma temperatura superior aos 50°C provoca queimaduras graves.

Verificar sempre a temperatura da água antes de qualquer utilização.

IMPORTANTE!!

Se o aparelho está instalado numa zona de água dura (> 200 mg/l) é necessário instalar um descalcificador para limitar a acumulação de calcário no permutador. A garantia não cobre danos causados pelo calcário.

Marca CE

La marca CE garantiza que el aparato responde a las siguientes directivas:

- **2016/426/EU** - relativa a los aparatos a gas
- **2014/30/EU** - relativa a la compatibilidad electromagnética
- **2014/35/EU** - relativa a la seguridad eléctrica
- **2009/125/CE** Diseño ecológico para productos relacionados con la energía Energy related Products
- **814/2013** Reglamento delegado UE

Marcação CE

A marca CE garante que o aparelho corresponde às seguintes directivas:

- **2016/426/EU** relativa aos aparelhos a gás
- **2014/30/EU** relativa à compatibilidade electromagnética
- **2014/35/EU** relativa à segurança eléctrica
- **2009/125/CE** Concepção ecológica dos produtos relacionados com o consumo de energia
- **814/2013** Regulamento delegado UE

El presente manual es parte integrante y esencial del producto. Debe ser conservado por el usuario con cuidado y deberá acompañar siempre el aparato, aún en el caso de cederla a otro propietario o usuario y/o transferirla a otra instalación. Lea atentamente las instrucciones y las advertencias contenidas en el presente manual ya que suministra importantes indicaciones referidas a la seguridad de la instalación, el uso y el mantenimiento.

Este aparato sirve para producir agua caliente para uso domiciliario.

Se debe conectar a una instalación compatible con sus prestaciones y con su potencia.

Está prohibido su uso con finalidades diferentes a las especificadas. El fabricante no se considera responsable por los daños derivados de usos impropios, incorrectos e irracionales o por no respetar las instrucciones contenidas en el presente manual.

El técnico instalador debe estar habilitado para la instalación de aparatos para la calefacción y al finalizar el trabajo, debe entregar al comprador la declaración de conformidad. La instalación, el mantenimiento y cualquier otra operación, se deben realizar respetando las normas vigentes y las indicaciones suministradas por el fabricante.

En caso de avería y/o mal funcionamiento, apague el aparato, cierre el grifo de gas, quite las pilas y no intente repararlo, llame a personal especializado.

Las reparaciones, realizadas utilizando exclusivamente repuestos originales, deben ser realizadas solamente por técnicos especializados. No respetar lo indicado arriba, puede afectar la seguridad del aparato y hace caducar toda responsabilidad del fabricante.

En el caso de trabajos o de mantenimiento de estructuras ubicadas en las cercanías de los conductos o de los dispositivos de descarga de humos y sus accesorios, apague el aparato y una vez finalizados los trabajos, solicite a personal técnico especializado que verifique la eficiencia de los conductos o de los dispositivos.

En el caso de no utilizar el aparato por un tiempo prolongado, es necesario:

- apagar el aparato girando el mando en posición "OFF",
 - cerrar los grifos de gas y de la instalación de agua para uso domiciliario,
 - quitar las pilas,
 - vaciar la instalación sanitaria si hay peligro de congelación.
- Si debe desactivar en forma definitiva el aparato, haga realizar las operaciones por personal técnico especializado.

Para la limpieza de las partes externas, apague el aparato y quite las pilas. No utilice ni conserve sustancias fácilmente inflamables en el ambiente en el que está instalada la caldera.

O presente livrete constitui parte integrante e essencial do produto. Deve ser guardado com cuidado pelo utilizador e sempre acompanhar o esquentador, inclusive se mudar de proprietário ou de utilizador e/ou for transferido para outro estabelecimento. Leia com atenção as instruções e as advertências contidas no presente livrete e no manual para a instalação e a manutenção porque fornecem importantes indicações relativas à segurança na instalação, utilização e manutenção.

Este aparelho serve para produzir água quente para uso doméstico.

Deve ser ligado a uma rede de distribuição de água quente doméstica compatível com as suas performances e a sua potência.

É proibido utilizar para finalidades diferentes das especificadas. O fabricante não pode ser considerado responsável por eventuais danos derivantes de utilizações impróprias, erradas ou irracionais ou de falta de obediência das instruções indicadas no presente livrete.

O técnico de instalação deve ser habilitado para instalar aparelhos de aquecimento e, no final do trabalho, deve entregar ao comitente a declaração de conformidade. A instalação, a manutenção e quaisquer outras intervenções devem ser efectuadas no respeito das regras em vigor e das indicações fornecidas pelo fabricante.

No caso de avaria e/ou mau funcionamento, desligue o aparelho, feche a torneira do gás, retire as pilhas e não tente repará-lo, deve dirigir-se a pessoal qualificado.

Eventuais reparações, efectuadas com emprego exclusivamente de peças originais, devem ser efectuadas somente por técnicos qualificados. A desobediência do acima apresentado poderá comprometer a segurança do aparelho e exime o fabricante de qualquer responsabilidade.

No caso de trabalhos ou manutenções de estruturas situadas nas proximidades dos condutos ou dos dispositivos de descarga de fumo e dos seus acessórios, apague o aparelho e, quando terminarem os trabalhos, verifique a eficiência dos condutos e dos dispositivos mediante pessoal técnico qualificado.

Em caso de prolongada inutilização do esquentador será necessário:

- desligar o aparelho girando o botão para a posição "OFF",
- fechar as torneiras do gás e do sistema sanitário,
- remover as pilhas,
- esvaziar o sistema sanitário se houver perigo de congelar.

Em caso de desactivação definitiva do esquentador, mande efectuar as operações por pessoal técnico qualificado.

Para a limpeza das partes exteriores, desligue o aparelho e remova as pilhas. Não utilize nem guarde substâncias facilmente inflamáveis no lugar onde estiver instalado o esquentador.

Normas de seguridad*Leyenda de símbolos:*

No respetar la advertencia significa un riesgo de lesiones para las personas, que en determinadas ocasiones pueden ser incluso mortales.



No respetar la advertencia significa un riesgo de daños para objetos, plantas o animales, que en determinadas ocasiones pueden ser graves.

**No realice operaciones que impliquen la apertura del aparato.**

Fulguración por la presencia de componentes bajo tensión.



Lesiones personales como quemaduras debido a la presencia de componentes recalentados o heridas producidas por bordes y protuberancias cortantes.

No realice operaciones que impliquen la remoción del aparato del lugar en el que está instalado.

Fulguración por la presencia de componentes bajo tensión.



Explosiones, incendios o intoxicaciones por pérdida de gas de los tubos desconectados. Inundaciones por pérdida de agua de los tubos desconectados.

**No dañe el cable de alimentación eléctrica.**

Fulguración por la presencia de cables pelados bajo tensión.

**No deje objetos sobre el aparato.**

Lesiones personales por la caída del objeto como consecuencia de las vibraciones.



Daño del aparato o de los objetos que se encuentren debajo de él, por la caída del objeto como consecuencia de las vibraciones.

**No suba sobre el aparato.**

Lesiones personales por la caída del aparato. Daño del aparato o de los objetos que se encuentren debajo de él, por la caída del aparato debido a que se desenganche de la fijación.

**No suba a sillas, taburetes, escaleras o soportes inestables para efectuar la limpieza del aparato.**

Lesiones personales por la caída desde una gran altura o por cortes (escaleras dobles).

**Regras de segurança***Legenda dos símbolos:*

A falta de obediência de uma advertência implica risco de lesões, em determinadas circunstâncias até mesmo mortais, para pessoas.



A falta de obediência de uma advertência implica risco de danos, em determinadas circunstâncias até mesmo graves, para objectos, plantas ou animais.

**Não realize operações que impliquem abertura do aparelho.**

Fulguração por causa da presença de componentes sob tensão.



Lesões pessoais por queimaduras por causa da presença de componentes superaquecidos ou por feridas por causa da presença de beiras e protuberâncias cortantes.

Não realize operações que impliquem tirar o aparelho da sua instalação.

Fulguração por causa da presença de componentes sob tensão.



Explosões, incêndios ou intoxicações por causa de vazamento de gás de encaamentos soltos. Alagamentos por causa de vazamento de água dos encaamentos soltos.

**Não danifique o cabo de alimentação eléctrica.**

Fulguração por causa da presença de fios descobertos sob tensão.

**Não deixe objectos sobre o aparelho.**

Lesões pessoais por causa da queda do objecto, se houver vibrações.



Danos ao aparelho ou aos objectos situados abaixo dele, devidos à queda do objecto se houver vibrações.

**Não suba sobre o aparelho.**

Lesões pessoais por causa da queda do aparelho.



Danos ao aparelho ou aos objectos situados abaixo dele, por causa de queda do aparelho se soltar-se da fixação.

**Não suba em cadeiras, bancos, escadas ou suportes instáveis para efectuar a limpeza do aparelho.**

Lesões pessoais por causa de queda de cima ou se as escadas duplas abrirem-se.



No realice operaciones de limpieza del aparato si primero no lo ha apagado y ha llevado el interruptor externo a la posición OFF.

Fulguración por la presencia de componentes bajo tensión. 

No utilice insecticidas, solventes o detergentes agresivos para la limpieza del aparato.

Daño de las partes de material plástico o pintadas. 

No utilice el aparato con finalidades diferentes a las de un uso domiciliario normal

Daño del aparato por sobrecarga de funcionamiento. 

Daño de los objetos indebidamente tratados.

No permita que los niños o personas inexpertas utilicen el aparato.

Daño del aparato por uso impropio 

Si advierte olor a quemado o ve salir humo del aparato, desconecte la alimentación eléctrica, cierre el grifo de gas, abra las ventanas y llame al técnico.

Lesiones personales provocadas por quemaduras, inhalación de humo o intoxicación. 

Si advierte un fuerte olor a gas, cierre el grifo principal de gas, abra las ventanas y llame al técnico.

Explosiones, incendios o intoxicaciones. 

¡ADVERTENCIA!

El equipo puede estar utilizado por niños de 8 años como mínimo y por personas con capacidades físicas, mentales o sensoriales reducidas o sin experiencia o sin conocimiento necesario pero siempre bajo vigilancia o después de haber recibido instrucciones relativas al uso seguro del aparato y a la comprensión de los peligros inherentes al uso del aparato.

Los niños no deben jugar con el aparato.

La limpieza y el mantenimiento son responsabilidad del usuario y no pueden ser efectuadas por niños sin vigilancia.

Não realize operações de limpeza do aparelho sem antes tê-lo desligado e colocado o interruptor exterior na posição OFF.

Fulguração por causa da presença de componentes sob tensão. 

Não utilize insecticidas, solventes nem detergentes agressivos para a limpeza do aparelho.

Danos às peças em material plástico ou pintadas. 

Não utilize o aparelho para finalidades diferentes da normal utilização doméstica.

Danos ao aparelho por causa de sobrecarga no funcionamento. 

Danos aos objectos indevidamente tratados.

Não permita que crianças ou pessoas não capazes utilizem o aparelho.

Danos ao aparelho por causa de utilização imprópria. 

Se sentir cheiro de queimado, ou vir fumo a sair do aparelho, interrompa a alimentação eléctrica, feche a torneira principal do gás, abra as janelas e chame um técnico.

Lesões pessoais por queimaduras, inalação de fumo ou intoxicação. 

Se sentir um forte cheiro de gás, feche a torneira principal do gás, abra as janelas e chame um técnico.

Explosões, incêndios ou intoxicações. 

ATENÇÃO!

O aparelho pode ser utilizado por crianças a partir dos 8 anos e por pessoas com capacidades físicas, mentais ou sensoriais reduzidas ou sem experiência ou sem o conhecimento necessário, desde que sob vigilância. ou depois de terem recebido instruções relativas ao uso seguro do aparelho e de quais os perigos inerentes à sua utilização.

As crianças não devem brincar com o aparelho.

A limpeza e manutenção são responsabilidade do usuário e não podem ser efetuadas por crianças sem vigilância.

ATENCIÓN

La instalación y las regulaciones que se producen durante el mantenimiento, deben ser efectuadas por personal especializado y según las instrucciones.

Una incorrecta instalación puede causar daños a personas, animales o cosas, con respecto a los cuales el fabricante no se considera responsable.

Si el aparato se instala en el interior de un apartamento, verifique que se respeten las disposiciones correspondientes a la entrada de aire y a la ventilación del ambiente (según las leyes vigentes).

ATENÇÃO

A instalação, o primeiro arranque e as regulações de manutenção devem ser efectuados segundo as instruções e exclusivamente por pessoal qualificado.

Uma instalação errada poderá causar danos a pessoas, animais ou objectos, em relação aos quais o fabricante não pode ser considerado responsável.

Se o esquentador for instalado no interior de um apartamento, verifique que sejam respeitadas as disposições relativas à entrada de ar e a ventilação do ambiente (segundo a legislação em vigor).

Tablero de mandos

- 1- Mando ON/OFF y regulación temperatura
- 2 - Led señalización errores y de sustitución de pilas

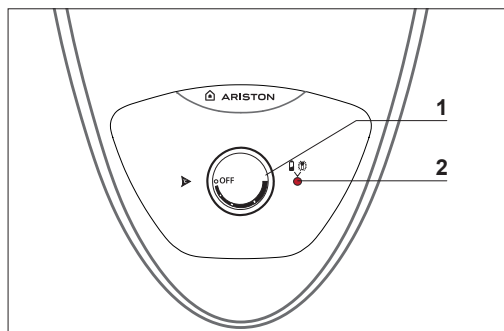
**Painel de controlo**

- 1 - Botão ON/OFF e regulação da temperatura
- 2 - Led sinalização erros e substituição das pilhas.

Inserción pilas

- abrir la caja posicionada en el fondo del equipo
- introducir las pilas respetando la polaridad

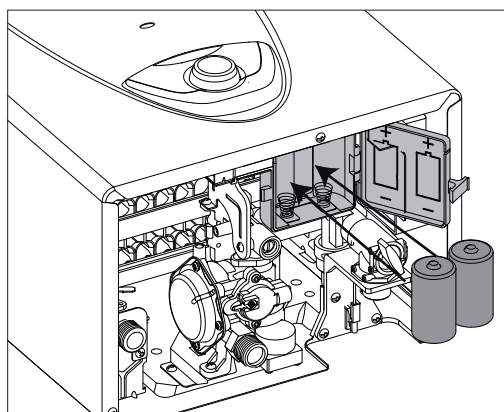
**Inserimento das baterias**

- desencaixar a abertura localizada do fundo do aparelho
- introduzir as pilhas respetando a polaridade

Sustitución de las pilas

- brir la caja posicionada en el fondo del equipo
- quitar las pilas usadas y sustituirlas por nuevas pilas respetando la polaridad

Sostituzione delle batterie

- desencaixar a abertura localizada do fundo do aparelho
- remover as pilhas e introduzir respetando a polaridade.

¡ADVERTENCIAS!

No tirar las pilas usadas en el medio ambiente. No utilizar pilas usadas.

ATENÇÃO!!

Não deitar para o ambiente as pilhas usadas. Não utilizar pilhas usadas.

Procedimiento de encendido

- controle que la llave en el empalme del agua fría esté abierta
- controle que la llave del gas esté abierta
- verificar que las pilas incluidas de serie (1,5V LR20) estén correctamente instaladas
- girar el mando entre la posición mín y máx.

Procedimento de ligação

- Certifique-se de que a torneira da ligação da água fria está aberta.
- Certifique-se de que a torneira do gás está aberta.
- Verificar que as pilhas incluídas de série (1,5V LR20) estão correctamente instaladas
- Rodar o comando entre a posição mín. e máx.

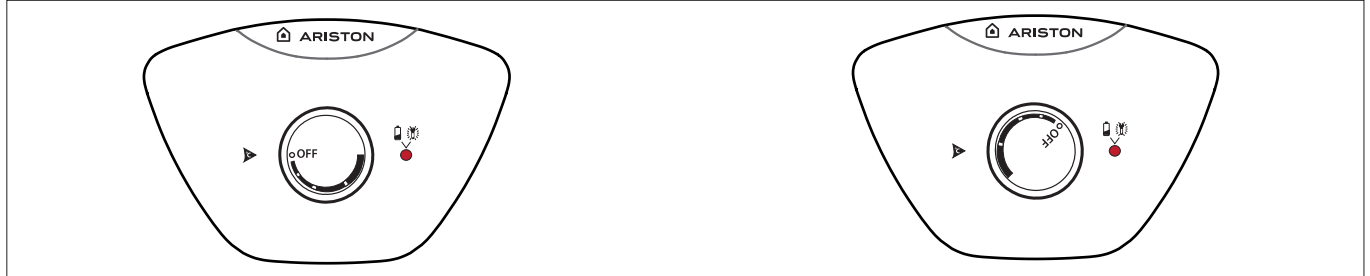

El aparato ya está listo para funcionar.

O aparelho já está pronto para o funcionamento.

Abra el grifo de agua caliente, el aparato se pone en funcionamiento automáticamente.

A abertura de uma torneira de água quente coloca o aparelho a funcionar automaticamente.

Nota: Si el equipo no se pone en funcionamiento, controle que la llave de gas y/o de agua fría esté abierta. Verificar que las pilas estén correctamente instaladas.

Nota: Se o aparelho não se colocar em funcionamento, certifique-se de que a torneira do gás e/ou da água fria estão abertas. Verificar que as pilhas estão correctamente instaladas.

En cuanto se cierra la llave, el aparato se apaga automáticamente.

Quando se fecha a torneira, o aparelho desliga-se automaticamente.

ATENCIÓN!

El agua con temperatura superior a los 50°C provoca quemaduras graves. Verifique siempre la temperatura del agua antes de utilizar.



ATENÇÃO!

A água a uma temperatura superior aos 50°C provoca queimaduras graves. Verificar sempre a temperatura da água antes de qualquer utilização.



Regulación de la temperatura del agua

El aparato permite ajustar una temperatura del agua constante independientemente de la cantidad de agua deseada. Desde el mando es posible ajustar la potencia y la temperatura del agua:

- girando hacia la derecha se aumenta la potencia y la temperatura
- girando hacia la izquierda se reduce la potencia y la temperatura.

Regulação da potência e da temperatura da água

O aparelho permite ajustar uma temperatura da água constante independientemente da quantidade de água desejada.

Através do comando é possível ajustar a potência e a temperatura da água:

- rodando o manípulo para a direita aumenta a potência e a temperatura
- rodando o manípulo para a esquerda diminui a potência e a temperatura

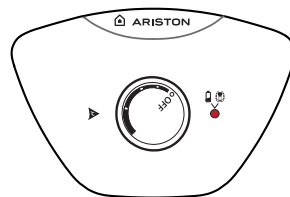

Procedimiento de apagado

Para apagar el aparato poner el mando en posición OFF.

Para apagar completamente el aparato cierre el grifo del gas.

Procedimento de desligação

Para apagar o aparelho rodar o comando para a posição OFF.

Para desligar completamente o aparelho feche a torneira do gás.

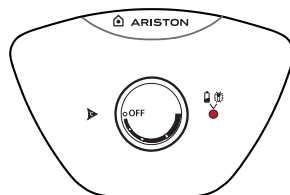

Condiciones de paro del aparato

El aparato se protege del funcionamiento incorrecto mediante controles internos realizados por la tarjeta electrónica.

En caso de bloqueo el led rojo se enciende - ver tabla debajo. Para reiniciar el sistema es necesario efectuar un ON/OFF del aparato.

Tabla de errores

Led  (rojo)	Descripción	Controles por efectuar
Fijo	Pilas gastadas	Sustituir las pilas
Parpadea 1 vez	Apagar el aparato poniendo el mando en posición OFF, cerrar el grifo de gas, quitar las pilas y contactar un técnico cualificado.	
Parpadea 2 veces		
Parpadea 3 veces		
Parpadea 4 veces		
Parpadea 5 veces		

Si el aparato no se enciende o se bloquea de nuevo, cerrar el grifo de gas, poner el mando en posición OFF y contactar un técnico cualificado.

NO PONGA NUEVAMENTE EN FUNCIONAMIENTO EL APARATO SI AÚN SE ELIMINÓ EL ERROR.

Condições de paragem do aparelho

O aparelho está protegido contra avarias por controlos internos na placa electrónica.

Em caso de bloqueio o Led vermelho acende-se - consulte a tabela em baixo.

Para reiniciar o sistema é necessário efectuar um ON/OFF do aparelho.

Tabela de erros

Led  (vermelho)	Descrição	Controlos a efectuar
Fixo	Pilhas gastas	Substituir as pilhas
Intermitência única	Desligar o aparelho rodando o botão na posição OFF, fechar a torneira do gás, remover as pilhas e contactar um técnico qualificado.	
Intermitência dupla		
Intermitência tripla		
Intermitência quadrupla		
Intermitência quántupla		

Se o aparelho não se liga ou se bloqueia de novo, fechar a torneira do gás, colocar o comando em posição OFF e contactar um técnico qualificado.

SE O ERRO NÃO TIVER SIDO ELIMINADO, NÃO RECOLOQUE O APARELHO EM FUNCIONAMENTO.

ADVERTENCIAS!!



EL SENSOR DE HUMOS NO DEBE ESTAR NUNCA MODIFICADO O PUESTA FUERA DE SERVICIO PARA NO COMPROMETER EL BUEN FUNCIONAMIENTO DEL APARATO. CONDICIONES EVENTUALES DE TIRO PUEDEN PROVOCAR EL REFLUJO DE GAS EN EL AMBIENTE DE LA INSTALACIÓN. PELIGRO DE INTOXICACIÓN POR MONOXIDO DE CARBONO.

ATENÇÃO!



O SENSOR DE FUMOS NÃO DEVE ESTAR MODIFICADO OU DESLIGADO PARA NÃO COMPROMETER O BOM FUNCIONAMENTO DO APARELHO. O FUNCIONAMENTO IRREGULAR DA TIRAGEM PODE PROVOCAR O REFLUXO DE GÁS NO AMBIENTE DA INSTALAÇÃO. PERIGO DE INTOXICAÇÃO POR MONÓXIDO DE CARBONO.

Parada Temporal por anomalía en la evacuación de humos

Este control bloquea el aparato en caso de anomalía en la evacuación de humos. El bloqueo del aparato es temporal y está señalado por el led rojo.

Después de 12 minutos, el aparato comienza el procedimiento de encendido; si las condiciones han vuelto a la normalidad, continúa el funcionamiento, en caso contrario, el aparato se bloquea.

Advertencias importantes:

- Si el aparato no se enciende o se bloquea de nuevo, cerrar el grifo de gas, poner el mando en posición OFF y contactar un técnico cualificado.
- En el caso de sucesivas intervenciones del dispositivo, es necesario actuar para remediar el defecto en la evacuación de humos verificando la causa del mal funcionamiento;
- En el caso de una intervención de mantenimiento sobre el dispositivo, utilizársólo repuestos originales siguiendo atentamente las instrucciones correspondientes;
- En ningún caso y por ningún motivo, el dispositivo debe ser puesto fuera de uso ya que pondría en peligro la seguridad del usuario.

Protección antihielo

Si el aparato se instala en un lugar en donde las tuberías corren peligro de helarse, se recomienda vaciarlo.

Realice lo que se indica a continuación:

- Poner el mando al modo OFF
- Cierre la llave de interceptación del gas
- Quitar las pilas
- Cierre la llave de entrada del agua fría
- Abra las llaves del agua caliente sanitaria hasta que se vacíe completamente el aparato y las tuberías.

Para llenar nuevamente el aparato, abra la llave de la entrada de agua fría y abra las llaves del agua caliente sanitaria hasta que salga agua.

Cambio de gas

Nuestras calderas son proyectadas tanto para el funcionamiento con gas metano como con gas GPL.

Si fuera necesario realizar la transformación, llame a un técnico especializado o a un Servicio de Asistencia Técnica autorizado.

Mantenimiento

El mantenimiento es fundamental para la seguridad, el buen funcionamiento y la duración de el aparato y se realiza de acuerdo a lo previsto por las normas vigentes.

Paragem temporária por causa de anomalia no escoamento de fumo

Este controlo bloqueia o esquentador em caso de anomalia de escoamento dos fumos. O bloqueio do aparelho é temporário e é sinalizado com o led vermelho.

Depois de 12 minutos, o aparelho começa o procedimento de encendido; se as condições tenham voltado à normalidade, continua o funcionamento, em caso contrário, o aparelho se bloqueia.

Advertências importantes:

- Se o aparelho não se liga ou se bloqueia de novo, fechar a torneira do gás, colocar o comando em posição OFF e contactar um técnico qualificado.
- No caso de sucessivas intervenções do dispositivo, é necessário intervir para resolver o defeito de escoamento do fumo, procurar portanto a causa do mau funcionamento;
- No caso de intervenção de manutenção do dispositivo, utilizar somente peças de reposição originais seguindo atentamente as relativas instruções;
- Este dispositivo não deve por motivo algum ser colocado fora de uso, porque isto comprometeria a segurança do usuário.

Protecção antigelo

Se o aparelho estiver instalado num local onde exista o risco de congelamento das canalizações, é aconselhável esvaziá-lo.

Proceda conforme indicado a seguir:

- Rodar o comando na posição OFF
- Feche a torneira de interceptação do gás
- Retirar as pilhas
- Feche a torneira de entrada de água fria
- Abra as torneiras da água quente sanitária até esvaziar completamente o aparelho e as canalizações.

Para encher novamente o aparelho, abra a torneira de entrada da água fria e abra as torneiras da água quente sanitária até começar a sair água.

Mudança de gás

Os nossos esquentadores são projectados para funcionar quer com gás metano, quer com gás GPL.

Se for necessário mudar, dirija-se a um técnico qualificado ou a um nosso Serviço de Assistência Técnica autorizado.

Manutenção

A manutenção é essencial para a segurança, o bom funcionamento e a duração do esquentador e deve ser efectuada conforme quanto previsto pelas normas em vigor.

Instrucciones técnicas para la instalación y el mantenimiento (Reservado para el técnico cualificado)

Generalidades	46
Advertencias para el instalador	46
Normas de seguridad	48
Descripción del producto	52
Vista del conjunto - Esquema Hidráulico	52
Dimensiones.....	53
Distancias mínimas	53
Instalación	54
Advertencias antes de la instalación	54
Lugar de instalación	56
Conexión del gas.....	56
Conexión Hidráulica	57
Vista de las conexiones.....	57
Conexión de los conductos de descarga de humos.....	58
Esquema Eléctrico.....	59
Puesta en marcha	61
Preparación para el servicio	61
Alimentación eléctrica.....	61
Llenado de los circuitos hidráulicos.....	61
Alimentación de Gas	61
Puesta en marcha	61
Verificación de las regulaciones de gas	62
Control de la presión de alimentación.....	62
Control de la presión en el quemador	62
Control de la potencia del lento encendido	63
Tabla de transformación de gas	64
Cambio de gas	64
Sistemas de protección del calentador	65
Tabla resumen de los códigos de errores.....	66
Parada temporal por anomalía evacuación de humos.....	67
Protección antihielo	67
Mantenimiento	68
Instrucciones para la apertura de las tapas del calentador.....	68
Notas generales	69
Prueba de funcionamiento.....	70
Procedimiento de vaciado del aparato	70
Información para el usuario	70
Eliminación y reciclaje del aparato	71
Simbología tarjeta de características.....	71
Datos técnicos	72
Datos ErP	73
Ficha del producto.....	73

Instruções técnicas para a instalação e a manutenção (Reservado para o técnico qualificado)

Informações gerais	46
Advertências para o instalador.....	46
Regras de segurança.....	48
Descrição do produto	52
Vista Geral - Esquema hidráulico	52
Dimensões.....	53
Distâncias mínimas.....	53
Instalação	54
Advertências antes da instalação.....	54
Local de instalação.....	56
Ligação de gás.....	56
Ligação hidráulica.....	57
Vista das juntas.....	57
Ligação das condutas de evacuação de fumos	58
Esquema Eléctrico.....	59
Colocação em funcionamento	61
Preparação para o serviço.....	61
Alimentação Eléctrica.....	61
Enchimento do circuito hidráulico.....	61
Alimentação de gás.....	61
Primeira ligação.....	61
Verificação das regulações do gás.....	62
Controlo da pressão de alimentação.....	62
Controlo da pressão no queimador.....	62
Controlo de la potencia de lento acendimento	63
Tabela sobre a transformação do gás.....	64
Mudança de Gás.....	64
Sistemas de protecção do esquemador	65
Tabela recapitulativa de códigos de erro.....	66
Paragem temporária por causa de anomalia mo escoamento de fumo	67
Protecção antigelo.....	67
Manutenção	68
Instruções para abrir a capa do esquentador e fazer a inspecção interna.....	68
Notas Gerais.....	69
Prova de funcionamento.....	70
Operações para esvaziar o aparelho.....	70
Informações para o utilizado.....	70
Eliminação e reciclagem do aparelho.....	71
Simbologia placa das características.....	71
Dados Técnicos	72
Dados ErP	73
Ficha de produto.....	73

Advertencias para el instalador



La instalación del aparato debe ser efectuada por personal cualificado conforme con lo establecido por las normas nacionales vigentes sobre instalaciones y por las normas dictadas por autoridades locales y organismos encargados de salvaguardar la salud pública.

Este aparato sirve para producir agua caliente para uso domiciliario.

Debe estar conectado a una red de distribución de agua caliente domiciliar compatible con sus prestaciones y su potencia.

Está prohibido su uso con finalidades diferentes a las especificadas. El fabricante no se considera responsable por eventuales daños derivados de usos impropios, incorrectos e irracionales o por no respetar las instrucciones contenidas en el presente manual.

La instalación, el mantenimiento y cualquier otra operación, se deben realizar respetando las normas vigentes y las indicaciones suministradas por el fabricante.

Una incorrecta instalación puede causar daños a personas, animales o cosas de los cuales el fabricante no es responsable.

El aparato se suministra en un embalaje de cartón, después de haber quitado dicho embalaje verifique la integridad del aparato y que esté completo. Ante cualquier problema, llame al proveedor.

Los elementos que componen el embalaje (grapas, bolsas de plástico, poliestireno celular, etc.) no se deben dejar al alcance de los niños ya que constituyen una fuente de peligro. No permita que los niños o personas no habilitadas utilicen el aparato.

En el caso de avería y/o mal funcionamiento, apague el aparato, cierre el grifo de gas, quite las pilas y no intente repararlo, diríjase a personal especializado.

Antes de realizar cualquier tipo de operación en el aparato, es necesario:

- Poner el mando al modo OFF
- Cierre la llave de interceptación del gas
- Quitar las pilas.

Las posibles reparaciones, utilizando exclusivamente repuestos originales, deben ser realizadas solamente por técnicos especializados. No respetar lo mencionado arriba, puede afectar la seguridad del aparato y hace caducar toda responsabilidad del fabricante.

En el caso de trabajos o de mantenimiento de estructuras ubicadas en las cercanías de los conductos o de los dispositivos de descarga de humos y sus accesorios, apague el aparato y una vez finalizados los trabajos, solicite a personal técnico especializado que verifique la eficiencia de los conductos o de los dispositivos.

Instruções para o instalador



A instalação do aparelho deve ser efectuada por pessoal qualificado conforme as normativas em vigor e eventuais normas das autoridades locais e organismos encarregues de salvaguardar a saúde pública.

Este aparelho serve para produzir água quente para uso doméstico.

Deve ser ligado a uma rede de distribuição de água quente doméstica compatível com as suas performances e a sua potência.

É proibido utilizar para finalidades diferentes das especificadas. O fabricante não pode ser considerado responsável por eventuais danos derivantes de utilizações impróprias, erradas ou irracionais ou de falta de obediência das instruções indicadas no presente livrete.

A instalação, a manutenção e quaisquer outras intervenções devem ser efectuadas a obedecer as regras em vigor e as indicações fornecidas pelo fabricante.

Uma instalação errada poderá causar danos pessoais, materiais ou a animais, em relação aos quais o fabricante não pode ser considerado responsável.

O esquentador é fornecido em embalagem de cartão, depois de ter tirado a embalagem, certifique-se que o aparelho esteja em bom estado e o fornecimento seja completo. Se não corresponder, contacte o fornecedor.

Os componentes da embalagem (grampos, saquinhos em matéria plástica, polistireno expandido etc.) não devem ser deixados ao alcance de crianças, porque podem ser fontes de perigo. Não deixe crianças ou pessoas não habilitadas utilizarem o aparelho.

No caso de avaria e/ou mau funcionamento, desligue o aparelho, feche a torneira do gás, retire as pilhas e não tente repará-lo, mas dirija-se a pessoal qualificado.

Antes de qualquer intervenção no esquentador é necessário:

- Poner el mando al modo OFF
- Cierre la llave de interceptación del gas
- Quitar las pilas.

Eventuais reparações, efectuadas com emprego exclusivamente de peças originais, devem ser efectuadas somente por técnicos qualificados. A desobediência do acima apresentado poderá comprometer a segurança do aparelho e exime o fabricante de qualquer responsabilidade.

No caso de trabalhos ou manutenção de estruturas situadas nas proximidades dos condutos ou dos dispositivos de descarga de fumo e dos seus acessórios, apague o aparelho e, quando terminarem os trabalhos, verifique a eficiência dos condutos e dos dispositivos mediante pessoal técnico qualificado.

Para la limpieza de las partes externas, apague el aparato, cierre el grifo de gas y quitar las pilas.
 Realice la limpieza con un paño húmedo empapado en agua con jabón.
 No utilice detergentes agresivos, insecticidas o productos tóxicos.
 Para un funcionamiento seguro, ecológico y ahorrar energía se debe cumplir la normativa vigente.
 En caso de utilizar kits u opciones, se recomienda utilizar exclusivamente productos o accesorios ARISTON.

Para a limpeza das partes exteriores, desligue o esquentador feche a torneira do gás e retire as pilhas.
 Efectue a limpeza com um pano húmido, molhado com água ensaboada.
 Não utilize deterativos agressivos, insecticidas nem produtos tóxicos.
 Para um funcionamento seguro, ecológico e com economia de energia, respeitar a regulamentação em vigor.
 Caso sejam utilizados kits ou elementos opcionais, recomendase a utilização exclusiva de produtos ou acessórios ARISTON.

ATENCIÓN!



El agua con temperatura superior a los 50°C provoca quemaduras graves. Verifique siempre la temperatura del agua antes de utilizar.

ATENÇÃO!



A água a uma temperatura superior aos 50°C provoca queimaduras graves. Verificar sempre a temperatura da água antes de qualquer utilização.

ADVERTENCIAS



EL SENSOR DE HUMOS NO DEBE ESTAR NUNCA MODIFICADO O PUESTA FUERA DE SERVICIO PARA NO COMPROMETER EL BUEN FUNCIONAMIENTO DEL APARATO. CONDICIONES EVENTUALES DE TIRO PUEDEN PROVOCAR EL REFLUJO DE GAS EN EL AMBIENTE DE LA INSTALACIÓN. PELIGRO DE INTOXICACIÓN POR MONOXIDO DE CARBONO.

ATENÇÃO!



O SENSOR DE FUMOS NÃO DEVE ESTAR MODIFICADO OU DESLIGADO PARA NÃO COMPROMETER O BOM FUNCIONAMENTO DO APARELHO. O FUNCIONAMENTO IRREGULAR DA TIRAGEM PODE PROVOCAR O REFLUXO DE GÁS NO AMBIENTE DA INSTALAÇÃO. PERIGO DE INTOXICAÇÃO POR MONÓXIDO DE CARBONO.

ATENCIÓN!



ATENCIÓN! NO UTILICE EL APARATO SIN AGUA.

ATENÇÃO!



ATENÇÃO! NÃO UTILIZAR O APARELHO SEM ÁGUA.

Normas de seguridad

Leyenda de símbolos:

No respetar la advertencia significa un riesgo de lesiones para las personas, que en determinadas ocasiones pueden ser incluso mortales



No respetar la advertencia significa un riesgo de daños para objetos, plantas o animales, que en determinadas ocasiones pueden ser graves



Instale el aparato en una pared sólida, no sujeta a vibraciones.



Ruido durante el funcionamiento.

Al perforar la pared, no dañe cables eléctricos o tubos ya instalados.



Fulguración por contacto con conductores bajo tensión.

Explosiones, incendios o intoxicaciones por pérdida de gas en los tubos dañados.

Daño a instalaciones ya existentes.



Inundaciones por pérdidas de agua en los tubos dañados.

Realice las conexiones eléctricas con conductores de sección adecuada.



Incendio por recalentamiento debido al paso de corriente eléctrica en cables subdimensionados.

Proteja los tubos y los cables de conexión para evitar que se dañen.



Fulguración por contacto con conductores bajo tensión.

Explosiones, incendios o intoxicaciones por pérdida de gas en los tubos dañados.

Inundaciones por pérdidas de agua en los tubos dañados.



Verifique que el ambiente en el que se va a realizar la instalación y las instalaciones a las cuales debe conectarse el aparato sean conformes con las normas vigentes.



Fulguración por contacto con conductores bajo tensión incorrectamente instalados.

Explosiones, incendios o intoxicaciones debido a una incorrecta ventilación o descarga de humos.

Daño del aparato debido a condiciones de funcionamiento impropias.



Utilice herramientas manuales adecuadas (especialmente verifique que la herramienta no esté deteriorada y que el mango esté

Regras de segurança

Legenda dos símbolos:

A falta de obediência de uma advertência implica risco de lesões, em determinadas circunstâncias até mesmo mortais, para pessoas.



A falta de obediência de uma advertência implica risco de danos, em determinadas circunstâncias até mesmo graves, para objectos, plantas ou animais.



Instale o aparelho numa parede sólida, não sujeita a vibrações.



Ruído durante o funcionamento.

Não danifique, nem perfure a parede, cabos eléctricos ou encanamentos preexistentes.

Fulguração por causa de contacto com condutores sob tensão.

Explosões, incêndios ou intoxicações por causa de vazamento de gás de encanamentos danificados.

Danos ao equipamento preexistente.

Alagamentos por causa de vazamento de água dos encanamentos danificados.



Realize as ligações eléctricas com condutores de diâmetro adequado.

Incêndio por causa de superaquecimento em consequência de passagem de corrente eléctrica em cabos de medidas pequenas demais.



Proteja tubos e cabos de ligação de maneira a evitar que se danifiquem.

Fulguração por causa de contacto com condutores sob tensão.

Explosões, incêndios ou intoxicações por causa de vazamento de gás de encanamentos danificados.



Alagamentos por causa de vazamento de água dos encanamentos danificados.

Certifique-se que a sala de instalação e os sistemas onde deve ligar-se a aparelhagem sejam em conformidade com os regulamentos em vigor.

Fulguração por causa de contacto com condutores sob tensão incorrectamente instalados.



Explosões, incêndios ou intoxicações por causa de ventilação incorrecta ou descarga de fumo.

Danos ao aparelho por causa de condições impróprias de funcionamento.



Empregue equipamento e ferramentas manuais adequadas para a utilização (certifique-se principalmente as ferramentas

íntegro y correctamente fijado), úselas correctamente, evite posibles caídas desde lo alto y vuelva a colocarlas en su lugar después del uso.

Lesiones personales debidas a proyecciones de astillas o fragmentos, inhalación de polvo, golpes, cortes, pinchazos o abrasiones. 

Daño del aparato o de objetos cercanos debido a proyecciones de astillas, golpes o cortes 

Utilice equipos eléctricos adecuados (especialmente verifique que el cable y el enchufe estén íntegros y que las partes dotadas de movimiento rotativo o alternativo estén correctamente fijadas), úselos correctamente, no obstaculice los pasos con el cable de alimentación, evite posibles caídas desde lo alto, desconéctelos y vuelva a colocarlos en su lugar después del uso.

Lesiones personales debidas a proyección de astillas o fragmentos, inhalación de polvos, golpes, cortes, pinchazos, abrasiones, ruidos o vibraciones. 

Daño del aparato o de objetos cercanos debido a proyecciones de astillas, golpes o cortes 

Verifique que las escaleras portátiles estén apoyadas de forma estable, que sean suficientemente resistentes, que los escalones estén en buen estado y que no sean resbaladizos, que no se desplacen cuando hay alguien arriba y que alguien vigile.

Lesiones personales debidas a una caída desde lo alto o por cortes (escaleras dobles).

Verifique que las escaleras de tijera estén apoyadas de forma estable, que sean suficientemente resistentes, que los escalones estén en buen estado y que no sean resbaladizos, que posean apoyos a lo largo de la rampa y barandas en el descanso.

Lesiones personales debidas a una caída desde lo alto. 

Durante los trabajos realizados a una cierta altura (en general con un desnivel superior a los dos metros), verifique que se utilicen barandas perimétricas en la zona de trabajo o eslingas individuales para prevenir la caída, que el espacio recorrido durante la eventual caída esté libre de obstáculos peligrosos, que el impacto que se produciría sea atenuado por superficies de amortiguación semirígidas o deformables.

Lesiones personales debidas a una caída desde lo alto. 

não estão estragadas e que os cabos estejam em bom estado e correctamente presos), utilize-as correctamente, precavendo-se contra eventuais quedas do alto, guarde-as depois do uso.

Lesões pessoais por causa de arremesso de lascas ou fragmentos, inalação de poeira, batidas, cortes, pontadas, abrasões. 

Danos ao aparelho ou aos objectos perto, por causa de arremesso de lascas, batidas, incisões. 

Empregue equipamento eléctrico adequado para utilização (certifique-se especificamente que o cabo e a ficha de alimentação estejam em bom estado e que as peças de movimento rotativo ou alternado estejam correctamente presas), utilize-o correctamente, não obstrua passagens com o cabo de alimentação, previna-se contra eventuais quedas do alto, desligue-o e guarde-o depois do uso.

Lesões pessoais por causa de fulguração, arremesso de lascas ou fragmentos, inalação de poeira, batidas, cortes, pontadas, abrasões, ruído, vibrações. 

Danos ao aparelho ou aos objectos perto, por causa de arremesso de lascas, batidas, incisões. 

Certifique-se que as escadas portáteis estejam apoiadas firmemente, que sejam apropriadamente resistentes, que os degraus estejam em bom estado e não escorregadios, que não sejam deslocadas com alguém em cima, que alguém vigie.

Lesões pessoais por causa de queda de cima ou se as escadas duplas abrirem-se. 

Certifique-se que as escadas fixas estejam apoiadas firmemente, que sejam apropriadamente resistentes, que os degraus estejam em bom estado e não escorregadios, que tenham corrimão ao longo da rampa e parapeitos no patamar.

Lesões pessoais por causa de queda de cima. 

Certifique-se, durante os trabalhos realizados nas alturas (geralmente em altura superior a dois metros), que sejam adoptados parapeitos no perímetro na zona dos trabalhos ou com gaiolas individuais adequadas para a prevenir quedas, que o espaço percorrido durante uma eventual queda esteja desimpedido de obstáculos perigosos, que um eventual impacto seja atenuado por superficies de paragem semi-rígidas ou deformáveis.

Lesões pessoais por causa de queda de cima. 

Verifique que en el lugar de trabajo existan adecuadas condiciones higiénico-sanitarias de iluminación, de aireación y de solidez.

Lesiones personales debidas a golpes, tropiezos, etc. 

Proteja con material adecuado el aparato y las zonas próximas al lugar de trabajo.

Daño del aparato o de objetos cercanos debido a proyecciones de astillas, golpes o cortes 

Desplace el aparato con las protecciones correspondientes y con la debida cautela.

Daño del aparato o de objetos cercanos debido a choques, golpes, incisiones o aplastamiento. 

Durante los trabajos, utilice la ropa y los equipos de protección individuales.

Lesiones personales debidas a fulguración, proyección de astillas o fragmentos, inhalación de polvos, golpes, cortes, pinchazos, abrasiones, ruidos o vibraciones. 

Organice el desplazamiento del material y de los equipos de modo tal que resulte fácil y seguro evitando realizar pilas que puedan ceder o derrumbarse.

Daño del aparato o de objetos cercanos debido a choques, golpes, incisiones o aplastamiento. 

Las operaciones en el interior del aparato se deben realizar con la cautela necesaria para evitar contactos bruscos con partes puntiagudas.

Lesiones personales como cortes, pinchazos y abrasiones. 

Restablezca todas las funciones de seguridad y control relacionadas con una intervención sobre el aparato y verifique su funcionalidad antes de volver a ponerlo en funcionamiento.

Explosiones, incendios o intoxicaciones por pérdidas de gas o por una incorrecta descarga de humos. 

Daño o bloqueo del aparato debido a un funcionamiento fuera de control. 

No realice ninguna operación, sin una previa verificación de que no existen fugas de gas utilizando el detector correspondiente.

Explosiones o incendios por pérdidas de gas en los tubos dañados/desconectados o componentes defectuosos/desconectados. 

No realice ninguna operación sin una previa verificación de ausencia de llamas directas o fuentes de chispa.

Explosiones o incendios por pérdidas de gas en los tubos dañados/desconectados o componentes defectuosos/desconectados. 

Certifique-se que no lugar de trabalho haja adequadas condições higiénicas sanitárias em referência a iluminação, ventilação, solidez.

Lesões pessoais por causa de batidas, tropeços etc. 

Proteja com material adequado o aparelho e as áreas perto do lugar de trabalho.

Danos ao aparelho ou aos objectos perto, por causa de arremesso de lascas, batidas, incisões. 

Movimente o aparelho com as devidas protecções e com a debida cautela.

Danos ao aparelho ou aos objectos perto por causa de pancadas, batidas, incisões, esmagamento. 

Vista, durante os trabalhos, roupas e equipamentos de protecção individual.

Lesões pessoais por causa de fulguração, arremesso de lascas ou fragmentos, inalação de poeira, batidas, cortes, pontadas, abrasões, ruído, vibrações. 

Organize o deslocamento do material e do equipamento de maneira a facilitar e tornar segura a movimentação, evite pilhas que possam estar sujeitas a ceder ou desmoronar.

Danos ao aparelho ou aos objectos perto por causa de pancadas, batidas, incisões, esmagamento. 

As operações no interior do aparelho devem ser realizadas com a cautela necessária para evitar bruscos contactos com peças pontiagudas.

Lesões pessoais por causa de cortes, pontadas, abrasões. 

Restabeleça todas as funções de segurança e comando relativas às intervenções no aparelho e certifique-se acerca da sua funcionalidade antes da recolocar em serviço.

Explosões, incêndios ou intoxicações por causa de vazamento de gás ou por causa de incorrecta descarga de fumo. 

Danos ou bloqueio do aparelho por causa de funcionamento fora de controlo. 

Não realize nenhuma operação sem ter anteriormente certificado-se da ausência de vazamentos de gás mediante um detector apropriado.

Explosões, incêndios ou intoxicações por causa de vazamento de gás de encanamentos danificados/soltos ou componente defeituosos/soltos. 

Não realize nenhuma operação sem ter anteriormente certificado-se da ausência de chamas livres nem fontes de ignição.

Verifique que los pasajes de descarga y ventilación no estén obstruidos.

Explosiones, incendios o intoxicaciones por una incorrecta ventilación o descarga de humos. 

Verifique que los tubos de descarga de humos no tengan pérdidas.

Intoxicaciones debidas a una incorrecta descarga de humos. 

Antes de manipular componentes que podrían contener agua caliente, vacíelos activando los purgadores.

Lesiones personales como quemaduras. 

Realice la desincrustación de la caliza en los componentes respetando lo especificado en la placa de seguridad del producto usado, aireando el ambiente, utilizando prendas de protección, evitando mezclar productos diferentes y protegiendo el aparato y los objetos cercanos.

Lesiones personales debidas al contacto de la piel o los ojos con sustancias ácidas e inhalación o ingestión de agentes químicos nocivos. 

Daño del aparato o de objetos cercanos debido a corrosión con sustancias ácidas. 

Cierre herméticamente los orificios utilizados para efectuar lecturas de presión de gas o regulaciones de gas.

Explosiones, incendios o intoxicaciones por salida de gas de los orificios dejados abiertos. 

Verifique que los inyectores y los quemadores sean compatibles con el gas de alimentación.

Daño del aparato debido a una incorrecta combustión. 

Si se advierte olor a quemado o se ve salir humo del aparato, desconecte la alimentación eléctrica, cierre el grifo de gas, abra las ventanas y llame al técnico.

Lesiones personales provocadas por quemaduras, inhalación de humo o intoxicación. 

Cuando se advierta un fuerte olor a gas, cierre el grifo de gas, abra las ventanas y llame al técnico.

Explosiones, incendios o intoxicaciones. 

Explosões ou incêndios por causa de vazamento de gás de encaamentos danificados/soltos ou componentes defeituosos/soltos. 

Certifique-se que as passagens da descarga e ventilação não estejam obstruídas.

Explosões, incêndios ou intoxicações por causa de ventilação incorrecta ou descarga de fumo. 

Certifique-se que os condutos de descarga de fumo não tenham vazamentos.

Intoxicações por causa de descarga incorrecta de fumo. 

Para esvaziar os componentes que possam conter água quente, active os dispositivos para sangrar que houver, antes da manejar os componentes.

Lesões pessoais por causa de queimaduras. 

Remova as crostas de calcário dos componentes, obedeça o especificado na ficha de segurança do produto empregado, ventile o ambiente, use roupa de protecção, evite misturar produtos diferentes e proteja o aparelho e os objectos nas proximidades.

Lesões pessoais por causa de contacto na pele ou nos olhos com substâncias ácidas, inalação ou ingestão de agentes químicos nocivos. 

Danos ao aparelho ou a objectos perto por causa de corrosão de substâncias ácidas. 

Feche hermeticamente as aberturas utilizadas para efectuar leituras da pressão do gás ou regulações do gás.

Explosões, incêndios ou intoxicações por causa de saída de gás por orifícios deixados abertos. 

Certifique-se que os bicos e os quemadores sejam compatíveis com o gás de alimentação.

Danos ao aparelho por causa de combustão incorrecta. 

Se sentir cheiro de queimado, ou vir fumo a sair do aparelho, interrompa a alimentação eléctrica, feche a torneira do gás, abra as janelas e chame um técnico.

Lesões pessoais por queimadura, inalação de fumo ou intoxicação. 

Se sentir cheiro forte de queimado feche a torneira principal do gás, abra as janelas e chame um técnico.

Explosões, incêndios ou intoxicações. 

descripción del producto

descrição do produto

Vista del conjunto - esquema hidráulico

Vista geral - esquema hidráulico

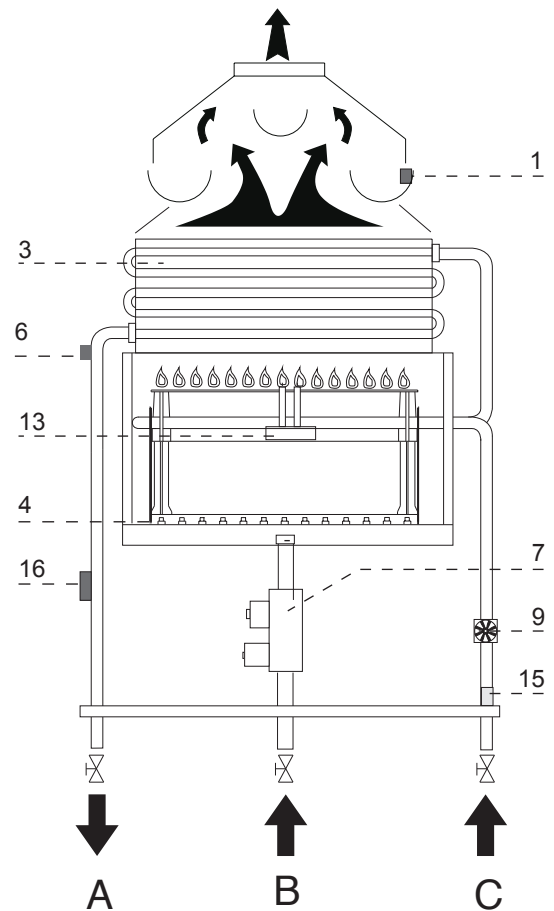
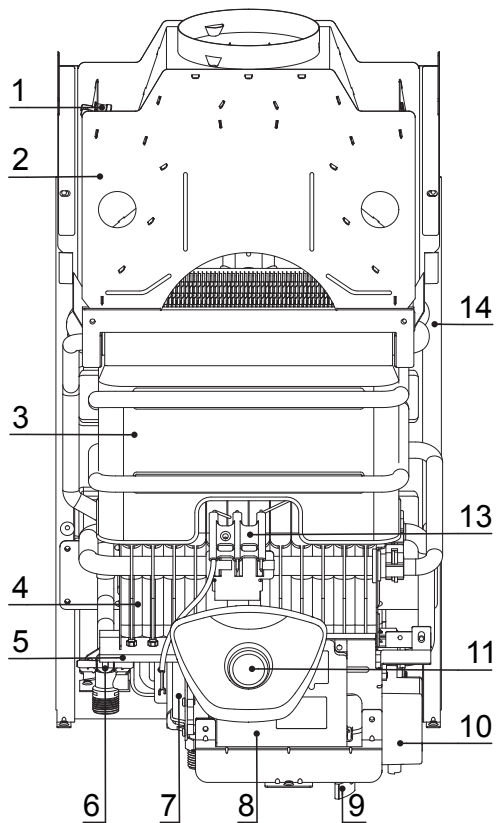

Leyenda:

1. Sondas humos
2. Campana humos
3. Intercambiador
4. Quemador
5. Colector de gas
6. Termostato de sobretemperatura
7. Válvula de gas
8. Caja de tarjeta electrónica
9. Sensor de caudal de agua
10. Tarjeta encendido
11. Mando ON/OFF y regulación temperatura
13. Electrodos de encendido y detección de llama
14. Chasis monovolumen
15. Filtro entrada de agua fría
16. Sonda de salida del agua caliente sanitaria

- A.** Salida agua caliente
B. Entrada gas
C. Entrada agua fría

Legenda:

1. Sonda de fumos
2. Tampa fumo
3. Permutador
4. Queimador
5. Colector de gás
6. Termostato de sobreaquecimento
7. Válvula de gás
8. Caixa da placa electrónica
9. Caudalímetro
10. Placa de ignição
11. Comando ON/OFF e regulação temperatura
13. Eléctrodo de detecção da chama y de acendido
14. Chassis monobloco
15. Filtro de entrada de água fria
16. Sonda de saída da água quente sanitária

- A.** Saída de água quente
B. Entrada de gás
C. Entrada de água fria

Dimensiones

Dimensões

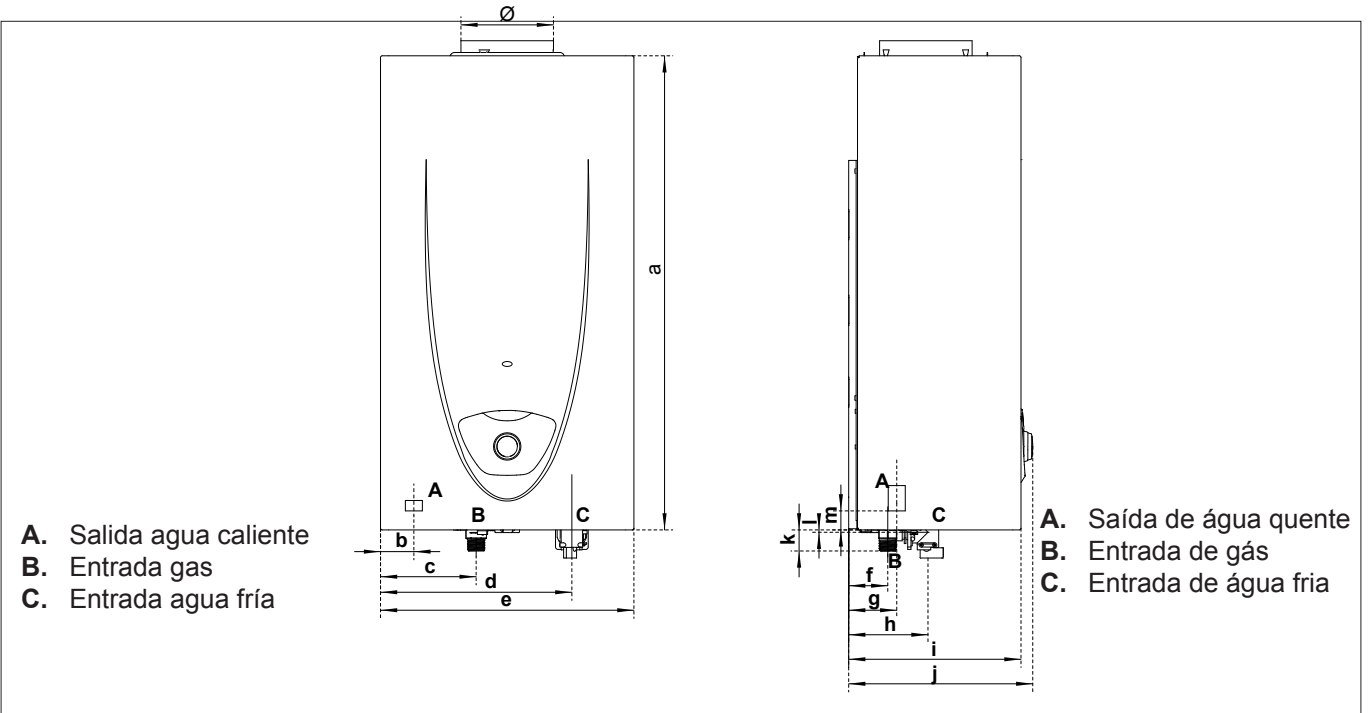

Modelo Modelo	\varnothing	a	b	c	d	e	f	g	h	i	j	k	l	m	Peso	
															bruto bruto	neto net
11 EU	113	580	40,8	117	234,1	310	47,8	58,8	97	210,8	225,2	25,8	3	23,3	11,0	9,6
14 EU	132		72	147,8	264,6	370						22,8	0		12,4	11,0

Distancias mínimas

Para permitir una fácil realización de las operaciones de mantenimiento del aparato, es necesario respetar una adecuada distancia en la instalación.
Coloque el aparato utilizando un nivel de burbuja.

Distancias mínimas

Para possibilitar realizar facilmente as operações de manutenção do esquentador é necessário respeitar as distâncias adequadas na instalação.
Posicionar o esquentador conforme as regras da boa técnica utilizando um nível de bolha.

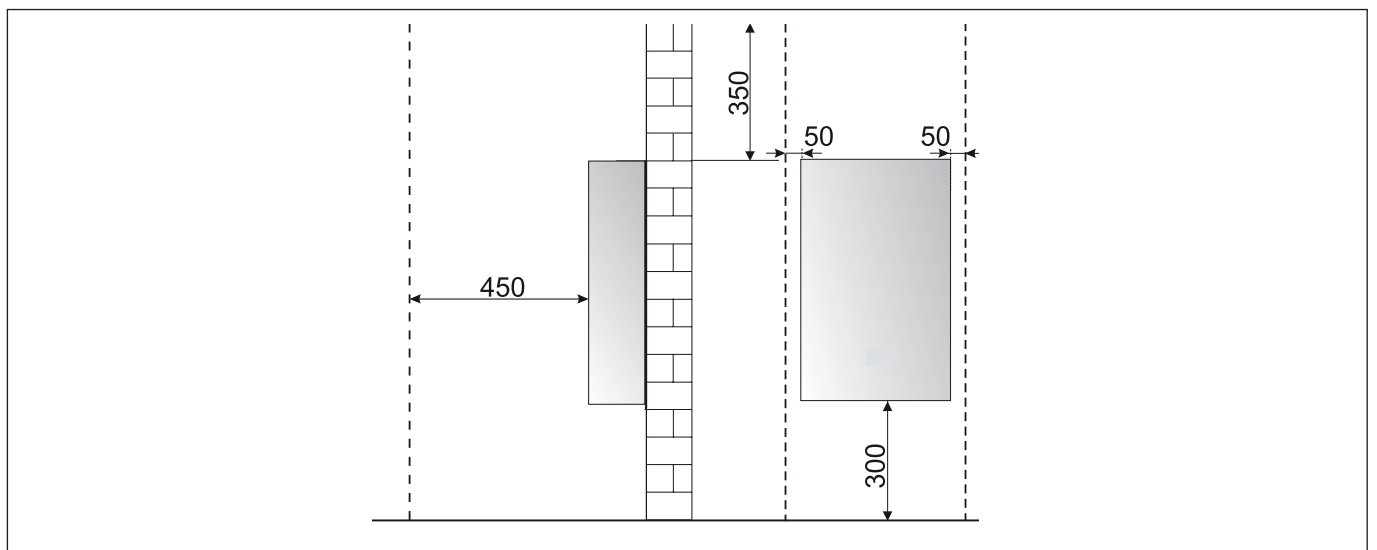

instalação

Advertencias antes de la instalación

El aparato sirve para calentar el agua a una temperatura inferior a la de ebullición.

La misma debe estar conectada a una instalación dimensionadas de acuerdo a sus prestaciones y a su potencia. Antes de conectar el aparato es necesario efectuar:

- un lavado de las tuberías para eliminar eventuales suciedades que puedan afectar el correcto funcionamiento de el aparato;
- una verificación de que el aparato puede funcionar con el tipo de gas disponible (leer el contenido de la etiqueta del embalaje y de la placa de características);
- un control del tiro de la chimenea la cual no debe presentar estrechamientos y de que en el conducto de humo no hayan descargas de otros aparatos, salvo que el mismo haya sido fabricado para servir a más de un usuario, según lo previsto por las Normas vigentes.
- un control de que, en el caso de unión a conductos de humo preexistentes, los mismos hayan sido limpiados perfectamente y no presenten escorias, ya que su eventual despegue podría obstruir el paso del humo, causando situaciones de peligro.
- controle que, si existe un empalme en tubos de humos inadecuados, estos se hayan entubado;
- ante la presencia de aguas con dureza particularmente elevada, se correrá riesgo de que se acumule cal y que como consecuencia disminuya la eficiencia de las piezas del aparato.

Los aparatos de tipo B11bs (aparatos de cámara abierta preparados para ser conectados a un conducto de evacuación de los productos de la combustión. El aire se toma directamente del ambiente en el que la caldera está instalada).

La evacuación de humos es por tiro natural.

Este tipo de aparato no puede ser instalado en un local que no responda a las condiciones apropiadas de ventilación.

El aparato debe ser instalado en una pared fija, para impedir el acceso a las partes eléctricas en tensión a través de la abertura posterior del armazón.

Para no afectar el regular funcionamiento de el aparato el lugar de la instalación debe responder al valor de temperatura límite de funcionamiento y estar protegido de agentes atmosféricos.

Para este fin será necesario crear un espacio técnico, respetando las distancias mínimas que garantizan la accesibilidad a los diversos componentes.

instalação

Advertências antes da instalação

Este esquentador serve para aquecer água a uma temperatura inferior a de fervura.

Este esquentador deve se ligado à Instalação dimensionado com base nas suas prestações e na sua potência.

Antes de realizar a ligação do esquentador é necessário:

- efectuar uma lavagem cuidadosa dos encanamentos dos equipamentos para remover eventuais aparas, resíduos de solda ou sujidade que possam comprometer o correcto funcionamento do esquentador;
- verifique a predisposição do esquentador para o funcionamento com o tipo de gás disponível (leia o apresentado na etiqueta da embalagem e na placa das características do esquentador);
- verifique se o conduto de fumo não tem esmagamentos e não há soltas ligações de outros aparelhos, salvo se tiver sido realizadas para servir mais de um aparelho, da maneira prevista pelas Regras em vigor;
- verifique se, no caso de junta em condutos de fumo previamente existentes, estes tenham sido perfeitamente limpados e não possuam resíduos, porque se soltarem-se, poderão obstruir a passagem do fumo e causar situações de perigo;
- verifique se, no caso de juntas em condutos de fumo não idóneos, os mesmos tenham sido entubados;
- se houver água com dureza especialmente alta, haverá risco de acumulação de calcário com conseqüente diminuição de eficiência dos componentes do esquentador.

Os aparelhos do tipo B (aparelhos de câmara de combustão aberta previstos para serem ligados a uma conduta de evacuação dos produtos da combustão para o exterior do local; ar destinado à queima do gás é consumido directamente do ambiente no qual está instalada a caldeira).

A descarga dos fumos da combustão é de tiragem natural.

Este tipo de caldeira não pode ser instalado num local que não responde às prescrições apropriadas de ventilação.

O aparelho deve ser instalado numa parede em bom estado e não removível, para impedir o acesso às peças eléctricas sob tensão através da abertura traseira da estrutura.

Para não comprometer um funcionamento regular do esquentador, o lugar de instalação deve ser idóneo em relação ao valor da temperatura limite para o funcionamento e ser protegido de tal forma que o esquentador não entre em contacto directo com os agentes atmosféricos.

Na criação de um vão técnico é obrigatório obedecer as distâncias mínimas que garantam acesso às partes do esquentador.

ATENCIÓN!



Ningún objeto inflamable se debe encontrar en las cercanías del aparato.

Verifique que el ambiente en el que se va a realizar la instalación y las instalaciones a las cuales debe conectarse el aparato sean conformes con las normas vigentes.

Si en el local en el que se instala, se encuentran polvos y/o vapores agresivos, el aparato deber funcionar independientemente del aire de dicho local.

ATENCIÓN!



La instalación del aparato deben ser efectuados por personal cualificado conforme con lo establecido por las normas nacionales vigentes sobre instalaciones y por las normas dictadas por autoridades locales y organismos encargados de salvaguardar la salud pública.

ATENÇÃO!



Nenhum objecto inflamável deve encontrar-se nas proximidades do esquentador.

Certifi que-se que a sala de instalação e os sistemas onde deve ligar-se o aparelho sejam em conformidade com os regulamentos em vigor.

Se no local de instalação houver poeiras e/ou vapores agressivos, o aparelho deverá funcionar independientemente do ar do local.

ATENÇÃO!



A instalação e a primeira vez que **ACENDER** o esquentador devem ser efectuadas por pessoal qualificado em conformidade com os regulamentos nacionais de instalação em vigor e eventuais prescrições das autoridades locais e das organizações responsáveis pela saúde pública.

instalação

Lugar de instalação

Al seleccionar el lugar de instalación del aparato, respete las disposiciones de las normas vigentes.

El aparato tiene que estar instalado en POSICIÓN PERFECTAMENTE VERTICAL.

El aparato no se puede instalar cerca de fuentes de calor. No instale el aparato en ambientes en donde la temperatura pueda descender hasta 0°C.

Para instalaciones dentro de muebles, considere que la temperatura máxima de la carcasa del aparato es inferior a 85°C y que se deben respetar las distancias mínimas necesarias para realizar el mantenimiento.

Conexión del gas

El aparato ha sido proyectado para utilizar gases pertenecientes al grupo H de la segunda familia (II 2H3+), tal como se indica en table.

NACIÓN	TIPO	CATEGORIE
ES	FAST EVO X ONT 11 EU FAST EVO X ONT 14 EU	II _{2H3+}

A través de las placas colocadas en el embalaje y en el aparato, controle que el aparato esté destinado al país en el que deberá ser instalado y que la categoría de gas para la cual el aparato ha sido fabricado coincida con una de las categorías admitidas por el país de destino.

El tubo de conexión de gas debe estar realizado y dimensionado según lo prescrito por las Normas específicas y en base a la potencia máxima del aparato, verifique también el correcto dimensionamiento y conexión de la llave de paso.

Antes de la instalación, se aconseja realizar una cuidadosa limpieza de los tubos de gas para eliminar los residuos que podrían afectar el funcionamiento del aparato.

Es necesario verificar que el gas distribuido sea el mismo para el cual fue fabricado el aparato (ver la placa de datos).

Además, es importante verificar la presión del gas (metano o GPL) que se utilizará para la alimentación del aparato, ya que si es insuficiente puede disminuir la potencia del generador ocasionando molestias al usuario.

instalação

Local de instalação

Quando escolher o local de instalação do aparelho, deve respeitar as disposições das normas em vigor.

O aparelho tem de ser instalado na POSIÇÃO PERFEITAMENTE VERTICAL.

O aparelho não pode ser instalado junto de fontes de calor. Não instale o aparelho em ambientes onde a temperatura pode descer até aos 0°C.

Para instalação no interior de um móvel, deve ter em atenção que a temperatura máxima da caixa do aparelho é inferior a 85°C e que devem ser respeitadas as distâncias mínimas necessárias para a manutenção.

Ligação de gás

O aparelho foi projectado para utilizar gases pertencentes ao grupo H da segunda família (II 2H3+), tal como indicado na tabela.

NAÇÃO	MODELO	CATEGORIAS
PT	FAST EVO X ONT 11 EU FAST EVO X ONT 14 EU	II _{2H3+}

Certifique-se por meio das placas colocadas na embalagem e no aparelho que o esquentador tenha sido destinado ao país no qual deverá ser instalado e que a categoria gás para o qual foi projectado corresponda a uma das categorias admitidas no país de destino.

O encanamento de ligação de gás deve ser realizado e dimensionado segundo o estabelecido pelas Regras específicas e em base à potência máxima do esquentador, certifique-se também se o dimensionamento e a ligação da torneira de interceptação estão certos.

Antes de instalar aconselha-se uma cuidadosa limpeza dos encanamentos do gás para retirar eventuais resíduos que poderão comprometer o funcionamento do esquentador.

É necessário verificar se o gás distribuído corresponde ao tipo para o qual o esquentador foi preparado (veja a placa de identificação colocada no esquentador).

Para mais é importante verificar a pressão do gás (metano ou GPL) que será utilizado para alimentar o esquentador porque, se for insuficiente, poderá reduzir a potência do gerador e causar problemas para o utilizador.

Conexión Hidráulica

En la figura están representadas las uniones para la conexión hidráulica y de gas.

Verifique que la presión máxima de la red no supere los 10 bar; en caso contrario es necesario instalar un reductor de presión.

Verificar que la presión no sea inferior a 0,2 mbar.

Ligação hidráulica

Na figura são representadas as juntas para ligação hidráulica e de gás do esquentador.

Verifique que a pressão máxima da rede hídrica não ultrapasse 10 bars; em caso contrário será necessário instalar um redutor de pressão.

Certifique-se de que a pressão mínima não é inferior a 0,2 mbar.

Vista de las conexiones

Vista das juntas

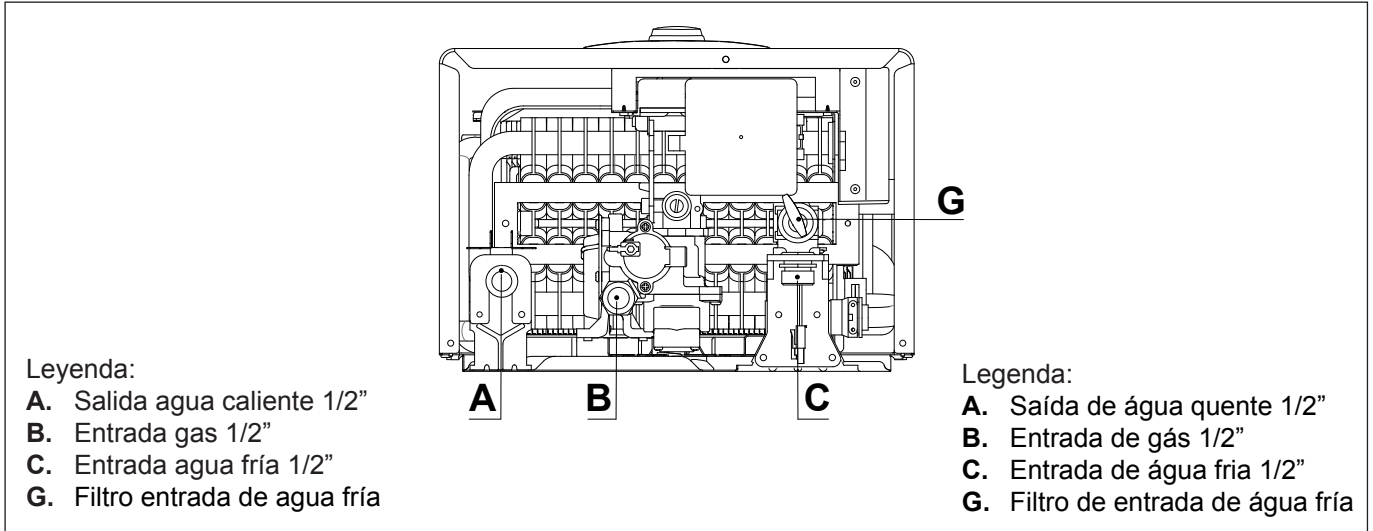

Leyenda:

- A. Salida agua caliente 1/2"
- B. Entrada gas 1/2"
- C. Entrada agua fría 1/2"
- G. Filtro entrada de agua fría

Legenda:

- A. Saída de água quente 1/2"
- B. Entrada de gás 1/2"
- C. Entrada de água fria 1/2"
- G. Filtro de entrada de água fria

El aparato posee un filtro "G" en la entrada del agua fría. Si hay suciedad en el sistema hídrico, realice diariamente la limpieza del mismo.

O aparelho está equipado com um filtro "G" na entrada gu a fria. Em caso de acumulação de sujidade no sistema hidráulico, limpe-o periodicamente.

¡IMPORTANTE!

No ponga en funcionamiento el aparato sin el filtro

¡IMPORTANTE!

Não coloque o aparelho em funcionamento sem o filtro.

¡IMPORTANTE!

Si el aparato está instalado en una zona de agua dura (> 200 mg/l) es necesario instalar un descalcificador para limitar la precipitación de cal en el intercambiador. La garantía no cubre los daños causados por el cal.

¡IMPORTANTE!

Se o aparelho está instalado numa zona de água dura (> 200 mg/l) é necessário instalar um descalcificador para limitar o surgimento de calcário no permutador. A garantia não cobre os danos causados pelo calcário.

instalación

Conexión de los conductos de descarga de humos

La instalación de los conductos de aspiración/ descarga de humos se debe realizar en conformidad con las normativas vigentes y las instrucciones que proporciona el fabricante.

En las instalaciones de tipo B, el local en el que está instalado el aparato debe estar ventilado con una adecuada toma de aire conforme con las normas vigentes.

En la instalación de un sistema de evacuación, prestar atención a las juntas para evitar infiltraciones de humos en el circuito de aire.

NOTA: En caso de no disponer de espacio suficiente para la instalación de los tubos de evacuación en dicha distribución, es posible la instalación en tres tramos (vertical – horizontal – vertical), en ese caso contacte con nuestro Servicio de Atención al Cliente y le informaremos de la configuración idónea para su vivienda

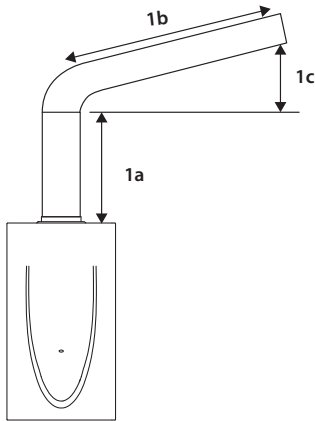

¡IMPORTANTE! Verificar que el tiro mínimo en el conducto de evacuación sea \geq al valor indicado en la siguiente tabla:

FAST EVO X ONT		11	14
Tiro mínimo	Pa	8	12

¡ATENCIÓN!

En caso de que no sea posible obtener el tiro indicado **NO PONER EN MARCHA EL APARATO.**

ATENCIÓN!

EL SENSOR DE HUMOS NO DEBE ESTAR NUNCA MODIFICADO O PUESTA FUERA DE SERVICIO PARA NO COMPROMETER EL BUEN FUNCIONAMIENTO DEL APARATO. CONDICIONES EVENTUALES DE TIRO PUEDEN PROVOCAR EL REFLUJO DE GAS EN EL AMBIENTE DE LA INSTALACIÓN. PELIGRO DE INTOXICACIÓN POR MONOXIDO DE CARBONO.



instalação

Ligação das condutas de evacuação de fumos

A instalação das condutas de evacuação de fumos deve ser efectuada em conformidade com as normas em vigor e com as instruções do fabricante.

No caso de instalação do tipo B, o local onde o esquentador é instalado deve ser ventilado por uma adequada entrada de ar conforme as normas em vigor.

Durante a instalação de um sistema de evacuação, ter particular atenção às juntas para evitar infiltrações de fumos no circuito de ar.

NOTA: No caso de não dispor de espaço suficiente para a instalação dos tubos de evacuação em tal distribuição, é possível a instalação em três tramos (vertical-horizontal-vertical). Nesse caso contacte com nosso Serviço de Atenção ao Cliente e informaremos da configuração adequada para a sua habitação.

	1a	1b	1c
FAST EVO X ONT 11 EU	≥ 25 cm	100 cm	10 cm
	≥ 40 cm		8 cm
	≥ 50 cm		6 cm
FAST EVO X ONT 14 EU	≥ 25 cm		10 cm
	≥ 40 cm		8 cm
	≥ 50 cm		6 cm

¡IMPORTANTE! Verificar que a tiragem mínima na conduta de evacuação seja \geq ao valor indicado na seguinte tabela:

FAST EVO X ONT		11	14
Repuxo mínimo	Pa	8	12

ATENÇÃO! No caso de não ser possível obter a tiragem indicada **NÃO COLOCAR EM FUNCIONAMENTO O APARELHO**

ATENÇÃO!

O SENSOR DE FUMOS NÃO DEVE ESTAR MODIFICADO OU DESLIGADO PARA NÃO COMPROMETER O BOM FUNCIONAMENTO DO APARELHO. O FUNCIONAMENTO IRREGULAR DA TIRAGEM PODE PROVOCAR O REFLUXO DE GÁS NO AMBIENTE DA INSTALAÇÃO. PERIGO DE INTOXICAÇÃO POR MONÓXIDO DE CARBONO.



Esquema eléctrico

Esquema eléctrico

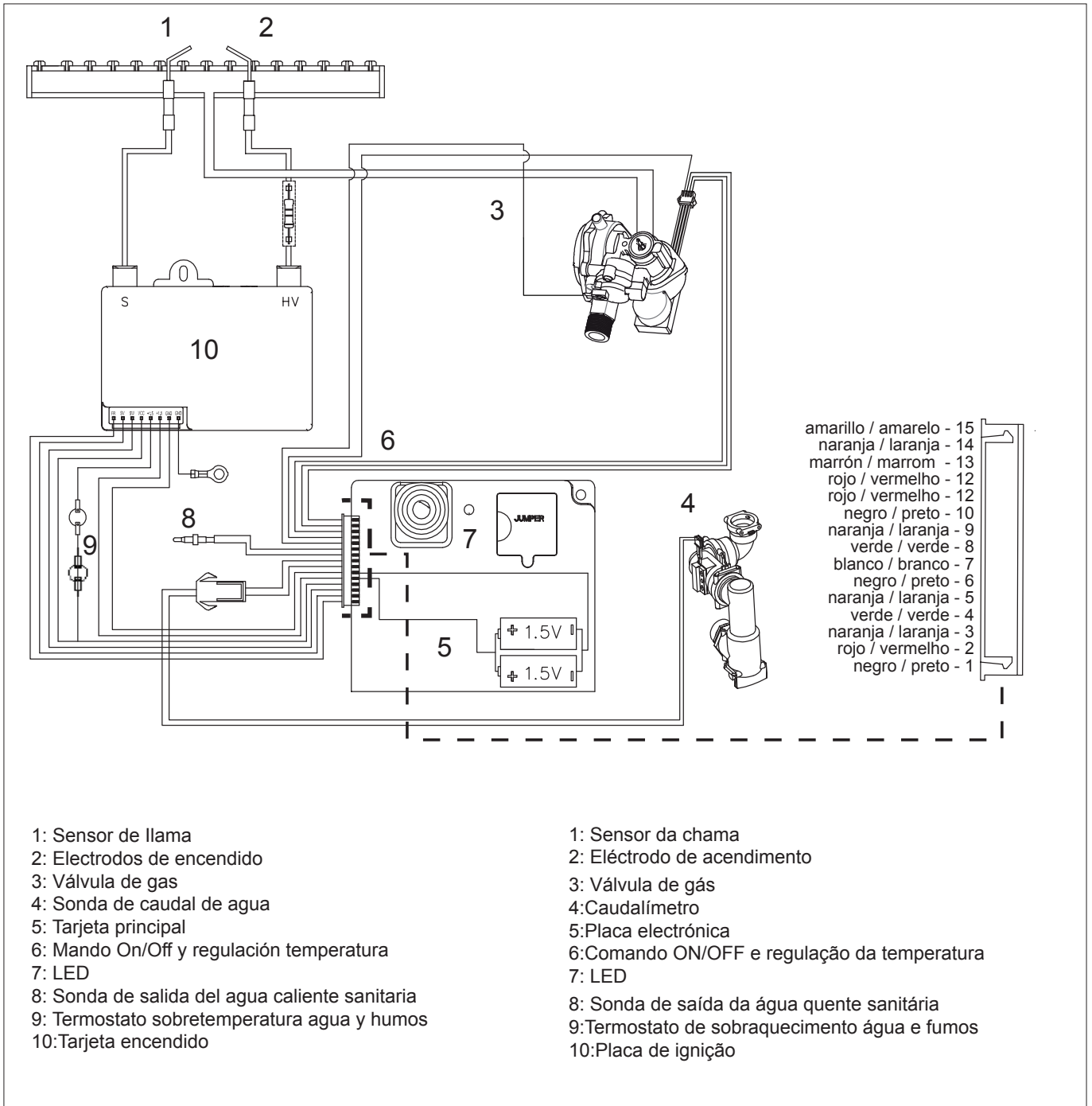

puesta en marcha

colocação em funcionamento

Microswitch

Posicionamiento micro interruptores, ver tabla reportados.

Microswitch

Posicionamento micro interruptores, consultar a tabela em baixo.

FAST EVO X ONT	MOD.	GAS GÁS	Número micro interruptor / Número microswitch							
			1	2	3	4	5	6	7	8
			11 EU	G20	ON = Modo Test Modo teste	ON = Regulación a la máxima potencia Regulação à máxima potência	ON Control de la potencia del lento encendido Controle da potência de lento acendimento OFF Regulación a la mínima potencia Regulação à mínima potência	OFF	ON	OFF
G30	OFF	ON	OFF							
G31	OFF	ON	OFF							
14 EU	G20	OFF= Ajustes de fábrica Configurações de fábrica	OFF = Regulación a la mínima potencia Regulação à mínima potência	OFF Regulación a la mínima potencia Regulação à mínima potência	ON	OFF	OFF	OFF	ON	
G30	OFF						ON	OFF		
G31	OFF						ON	OFF		

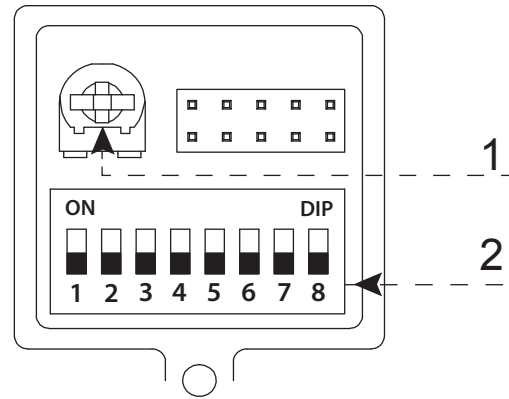
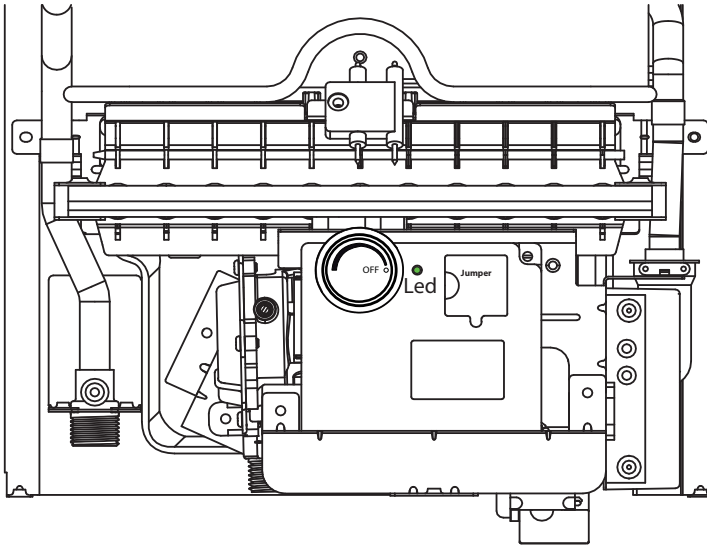

1. Tornillos regulación máximo/mínimo y lento encendido
2. Microswitch

1. Parafusos regulação máximo/mínimo e lento acendimento
2. Microswitch

Preparación para el servicio

Para garantizar la seguridad y el correcto funcionamiento del aparato y para que la garantía tenga validez, el primer encendido lo debe realizar un Servicio de Asistencia Técnica autorizado.

Durante la puesta en marcha es necesario seguir el control de la regulación de gas.

Alimentación eléctrica

- Posicionar correctamente las pilas en su caja.

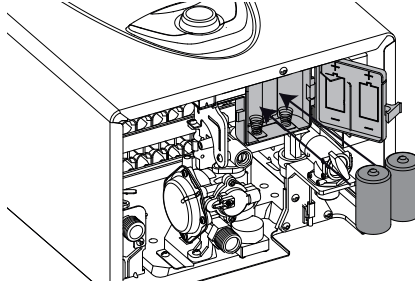

Llenado de los circuitos hidráulicos.

Proceda del siguiente modo:

- abra gradualmente la llave ubicado en la entrada de agua fría;
- abra la llave de agua caliente sanitaria.

Preparação para o serviço

Para garantir a segurança e o correcto funcionamento do esquentador, a colocação em funcionamento deve ser efectuada por um técnico qualificado que possua os requisitos legais.

Durante ao arranque é necessário seguir o controlo da regulação de gás.

Alimentação Eléctrica

- Colocar correctamente as pilhas no seu local.

Enchimento do circuito hidráulico.

Realize as seguintes operações:

- abra gradualmente a torneira situada na entrada de água fria;
- abra uma torneira de água quente sanitária.

ATENCIÓN!
NO UTILICE EL APARATO SIN AGUA.



ATENÇÃO!
NÃO UTILIZAR O APARELHO SEM ÁGUA.



Alimentación de Gas

Proceda del siguiente modo:

- verifique que el tipo de gas suministrado sea el mismo que el indicado en la placa del aparato;
- abra las puertas y ventanas;
- evite la presencia de chispas o llamas directas;
- verifique la estanqueidad de la instalación de combustible con la llave de paso ubicada en el aparato cerrada y luego abierta y con la válvula de gas cerrada (desactivada), durante 10 minutos el contador no debe indicar el paso de gas.

Alimentação Gás

Realize as seguintes operações:

- verifique que o tipo de gás fornecido corresponda ao indicado na placa do esquentador;
- abra portas e janelas;
- evite a presença de faíscas e chamas livres;
- verifique a retenção do sistema de combustível, com a torneira de interceptação situada no esquentador fechada e, posteriormente aberta e a válvula de gás fechada (desactivada), durante 10 minutos o contador não deve indicar nenhuma passagem de gás.

Puesta en marcha

La puesta en marcha debe ser realizada por un técnico cualificado, así que la realización del control del ajuste de gas.

Assicurarsi che:

- a llave de gas esté abierta;
- el conducto de evacuación de productos de la combustión sea idóneo y libre de posibles obstrucciones;
- las tomas de aire del ambiente estén abiertas (instalaciones de tipo B).

Girar el mando entre la posición de mínimo y máximo.

Ponga en funcionamiento el aparato abriendo a llave de agua caliente sanitaria.

Primeira ligação

A primeira ligação deve ser efectuada por um técnico qualificado, após efectuado o controle das configurações do gás.

Controle que:

- a torneira do gás esteja aberta;
- a conduta de evacuação dos produtos de combustão é adequada e está isenta de eventuais obstruções;
- as eventuais necessárias entradas de ventilação do local estejam abertas (instalações do tipo B).

Rodar o comando entre a posição de mínimo e máximo.

Coloque o aparelho em funcionamento abrindo uma torneira da água quente sanitária.

ATENCIÓN!
El agua con temperatura superior a los 50°C provoca quemaduras graves. Verifique siempre la temperatura del agua antes de utilizar. NO UTILICE EL APARATO SIN AGUA.



ATENÇÃO!
A água a uma temperatura superior aos 50°C provoca queimaduras graves. Verificar sempre a temperatura da água antes de qualquer utilização. NÃO UTILIZAR O APARELHO SEM ÁGUA.



Verificación de las regulaciones de gas

Verificação das regulações do gás

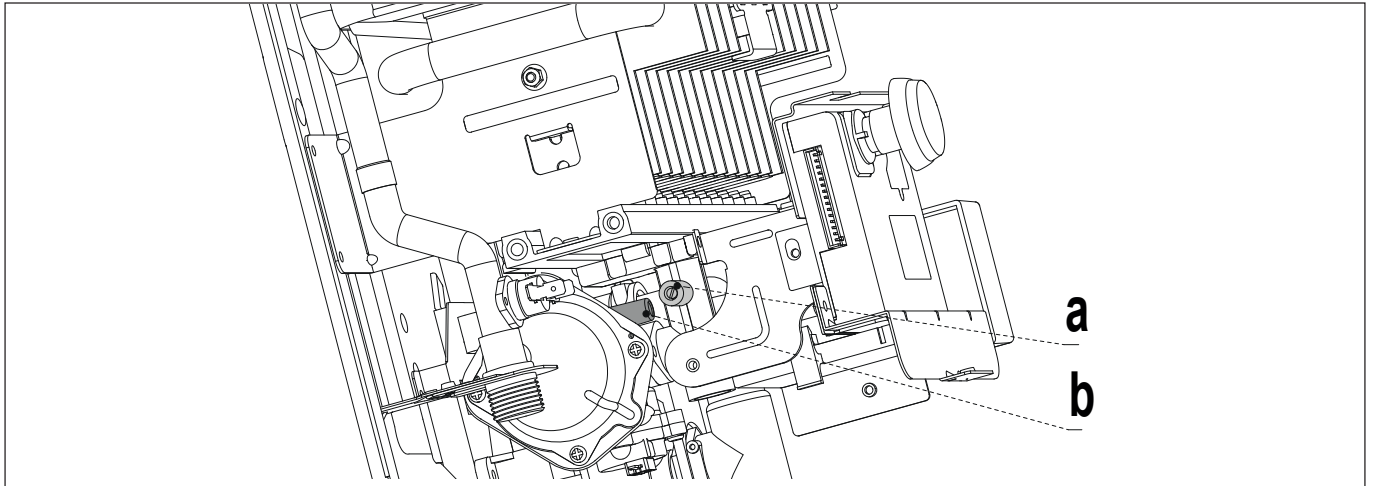

Control de la presión de alimentación.

1. Cierre la llave de gas
2. Afloje el tornillo “b” e introduzca el tubo de empalme del manómetro en la toma de presión.
3. Abra la llave de gas
4. Ponga en funcionamiento el aparato abriendo la llave de agua caliente sanitaria.
La presión de alimentación debe corresponder a la prevista para el tipo de gas para el que está preparado el aparato.

Controlo da pressão de alimentação.

1. Feche a torneira do gás
2. Desaperte o parafuso “b” e introduza o tubo de ligação do manómetro na tomada de pressão.
3. Abra a torneira do gás.
4. Coloque o aparelho em funcionamento abrindo uma torneira da água quente sanitária.
A pressão de alimentação deve corresponder à prevista para o tipo de gás para o qual o aparelho está preparado.

ATENCIÓN!



Si la presión de alimentación no corresponde a lo que indica la tabla resumen de gas, NO PONGA EN FUNCIONAMIENTO EL APARATO.

ATENÇÃO!



Se a pressão de alimentação não corresponder ao indicado na Tabela Recapitulativa do Gás, NÃO COLOCAR O APARELHO EM FUNCIONAMENTO.

5. Apague el aparato cerrando la llave de agua caliente sanitaria
6. Cierre la llave de gas
7. Desconecte el manómetro y ajuste el tornillo “b”.
8. Abra la llave de gas y controle la resistencia del tornillo de medida.

5. Desligue o aparelho fechando a torneira da água quente sanitária.
6. Feche a torneira do gás.
7. Retire o manómetro e aperte o parafuso “b”.
8. Abra a torneira do gás e verifique a vedação do parafuso de medição.

Control de la presión máxima y mínima en el quemador (ver tabla resumen gas)

1. Cerrar la llave de gas
2. Aflojar el tornillo “a” e introduzca el tubo de unión del manómetro en la toma de presión.
3. Abrir la llave de gas
4. Retirar las pilas
5. Posicionar el micro interruptor 1 en posición ON y volver a colocar las pilas. Abrir un grifo de agua caliente (Modo Test activado - El led es naranja y parpadea)
6. Posicionar el micro interruptor 2 en posición ON (El aparato trabaja a máxima potencia),
7. Ajustar la presión máxima del quemador, mediante el tornillo naranja.
8. Posicionar el micro interruptor 2 en posición OFF (El aparato trabaja a mínima potencia)
9. Ajustar la presión mínima del quemador mediante el tornillo naranja

Controlo da pressão máxima e mínima no queimador (ver Tabela resumo gás)

1. Feche a torneira do gás.
2. Desaperte o parafuso “a” e introduza o tubo de ligação do manómetro na tomada de pressão.
3. Abra a torneira do gás.
4. Retirar as pilhas
5. Posicionar o micro interruptor 1 na posição ON e voltar a colocar as pilhas. Abrir uma torneira de água quente. (Modo Test activado - O led é laranja e intermitente)
6. Posicionar o micro interruptor 2 na posição ON (O aparelho trabalha à máxima potência).
7. Ajustar a pressão máxima do queimador, através do parafuso laranja
8. Posicionar o micro interruptor 2 na posição OFF (O aparelho trabalha à mínima potência)
9. Ajustar a pressão mínima do queimador através do parafuso laranja

10. Después de reposicionar el micro interruptor 1 en posición OFF (Modo test desactivado). El led es naranja, todos los ajustes se quedan memorizados.
Cerrar el grifo de agua caliente
11. Cerrar el grifo de gas, conectar el manómetro, apretar el tornillo "a" y controlar la junta (después de haber abierto el grifo de gas).

ADVERTENCIAS: Cada vez que el micro interruptor 1 está en posición ON, es necesario ajustar tanto la potencia máxima como la mínima.

10. Após reposicionar o micro interruptor 1 na posição OFF (Modo test desactivado). O led fica laranja, todos os ajustes ficam memorizados.
Fechar a torneira de água quente.
11. Fechar a torneira de gás, ligar o manómetro, apertar o parafuso "a" e controlar a junta (depois de aberta a torneira de gás).

ATENÇÃO: Cada vez que o micro interruptor 1 está na posição ON, é necessário ajustar tanto a potencia máxima como a mínima.

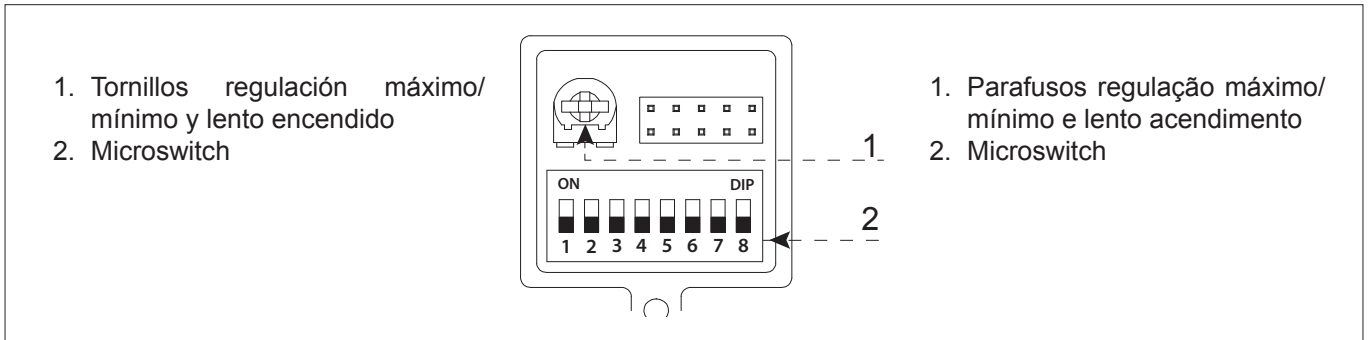

Control de la potencia del lento encendido (ver tabla resumen gas)

1. Cerrar la llave de gas
2. Aflojar el tornillo "a" e introduzca el tubo de unión del manómetro en la toma de presión.
3. Abrir la llave de gas
4. Retirar las pilas
5. Posicionar el micro interruptor 1 en posición ON y volver a colocar las pilas.
Abrir un grifo de agua caliente (Modo Test activado - El led es naranja y parpadea)
6. Posicionar el microinterruptor 3 en posición ON (El aparato arranca a la potencia de encendido).
7. Regular mediante el tornillo naranja, la presión de lento encendido
8. Al terminar, reposicionar el microinterruptor 3 en modo OFF.
9. Después de reposicionar el micro interruptor 1 en posición OFF (Modo test desactivado). El led es naranja, todos los ajustes se quedan memorizados.
Cerrar el grifo de agua caliente
10. Cerrar el grifo de gas, conectar el manómetro, apretar el tornillo "a" y controlar la junta (después de haber abierto el grifo de gas).

ATENCIÓN!

La regulación de la presión máxima y mínima y de lento encendido tienen que ser efectuados separadamente siguiendo las instrucciones completando el proceso indicado.

Controle da potência de lento acendimento (ver Tabela resumo gás)

1. Feche a torneira do gás.
2. Desaperte o parafuso "a" e introduza o tubo de ligação do manómetro na tomada de pressão.
3. Abra a torneira do gás.
4. Retirar as pilas
5. Posicionar o micro interruptor 1 na posição ON e voltar a colocar as pilas.
Abrir uma torneira de água quente. (Modo Test activado - O led é laranja e intermitente)
6. Posicionar o micro interruptor 3 na posição ON (o aparelho arranca na potência de ignição).
7. Regular através do parafuso laranja, a pressão de ignição lenta
8. Quando terminar reposicionar o micro interruptor 3 no modo OFF.
9. Após reposicionar o micro interruptor 1 na posição OFF (Modo test desactivado). O led fica laranja, todos os ajustes ficam memorizados.
Fechar a torneira de água quente.
10. Fechar a torneira de gás, ligar o manómetro, apertar o parafuso "a" e controlar a junta (depois de aberta a torneira de gás).

ATENÇÃO!

A regulação da pressão máxima e mínima e de ignição lenta têm que ser efectuadas separadamente seguindo as instruções completando o processo indicado.

Tabla de transformación de gas

Tabela sobre a transformação do gás

		FAST EVO X ONT 11 EU			FAST EVO X ONT 14 EU		
		G20	G30	G31	G20	G30	G31
Índice de Wobbe Inferior (15°C; 1013 mbares) Indice Wobe inf. (15°C; 1013 mbares)	MJ/m³	45,67	80,58	70,69	45,67	80,58	70,69
Pressão nominal de alimentação Pressione nominale di alimentazione	mbar	20	28/30	37	20	28/30	37
Presión en salida de válvula gas MAX Presiune la ieşire a valvei de gás MAX	mbar	10,5	24,1	31,3	12,2	26,0	33,7
Presión en salida de válvula gas MIN Presiune la ieşire a valvei de gás MIN	mbar	2,2	5,1	6,6	2,1	4,7	5,9
Presión del encendido lento Presiune de ligação lenta	mbar	7,0	10,8	18,8	7,1	15,4	23,4
Inyectores Bicos	nr.	12 x 2			14 x 2		
Inyectores (∅) Bicos (∅)	mm	0,85 x24	0,5 x 22 + 0,47 x 2		0,85 x28	0,5 x 24 + 0,48 x 4	
Diafragma gas (∅) Diafragma gás (∅)	mm	2,270	0,648	0,842	2,763	0,789	1,028
Consumos Max/min Consumos Max/min (15°C, 1013 mbar) (G.N.= m³/h) (LPG kg/h)	máxima máxima	2,28	1,70	1,67	2,763	0,789	1,028

Cambio de gas

Nuestros calentadores son proyectadas tanto para el funcionamiento con gas metano como con gas GPL. Si fuera necesario realizar la transformación, llame a un técnico especializado o a un Servicio de Asistencia Técnica autorizado.

¡ADVERTENCIAS!

Seguir las operaciones indicadas en la hoja de instrucciones contenida en el kit de transformación de gas.

Después de haber modificado la posición del microswitch nr 4-5-6-7-8 es necesario (con el aparato en stand-by):

- quitar las pilas
- esperar 10 segundos
- reintroducir las pilas

Proceder entonces a las regulaciones de gas como indicado en la página 28.

Mudança de Gás

Este esquentador pode ser transformado de gás metano G20 para gás líquido G31 ou vice-versa exclusivamente por pessoal técnico qualificado.

ATENÇÃO!!

Seguir as operações indicadas no livro de instruções inserido no kit de transformação de gás. Após ter modificado a posição do microswitch nr 4-5-6-7-8 é necessário (com o aparelho em modo stand-by):

- retirar as pilhas
- esperar 10 segundos
- reintroduzir as pilhas

Proceder às regulações de gás como indicado na página 28.

Sistemas de protección

El aparato se protege del funcionamiento incorrecto mediante controles internos realizados por la tarjeta con microprocesador que realiza, si es necesario, un bloqueo de seguridad.

Apague el aparato, cierre la llave de gas y contacte a un técnico cualificado.

Los errores están señalizados mediante el LED rojo

Sistemas de protecção

O aparelho está protegido contra avarias através de controlos internos por parte da placa do microprocessador que, se necessário, acciona um bloqueio de segurança.

Desligue o aparelho, feche a torneira do gás e contacte um técnico qualificado.

Os erros são assinalador através de LED vermelho

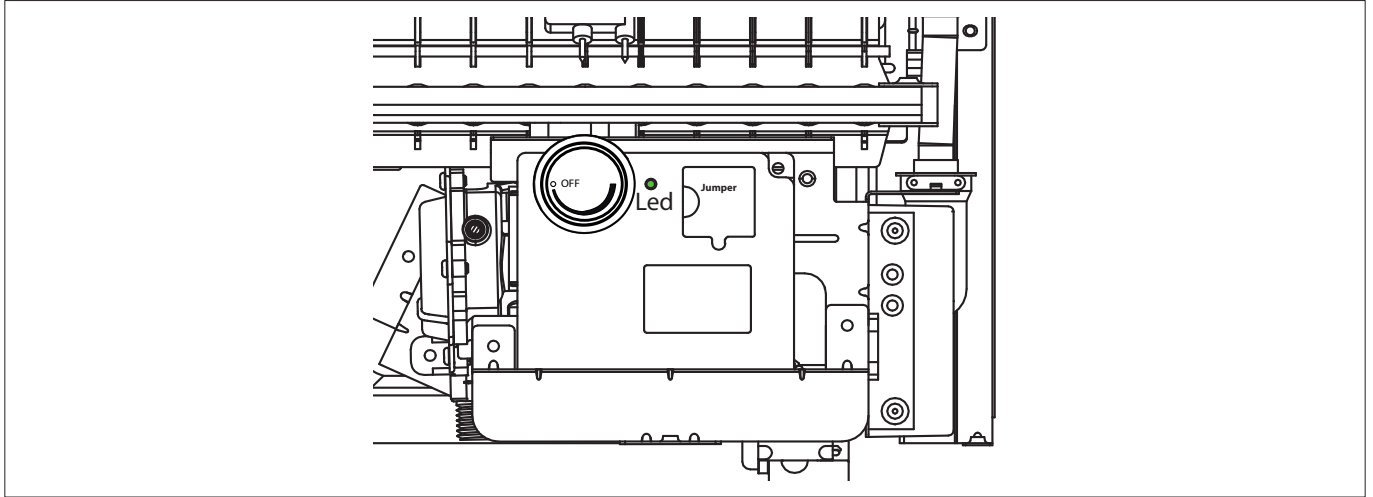

ATENCIÓN!



El sensor de humos no debe estar nunca modificado o puesta fuera de servicio para no comprometer el buen funcionamiento del aparato.

Condiciones eventuales de tiro pueden provocar el refluo de gas en el ambiente de la instalación.

Peligro de intoxicación por monóxido de carbono.

ATENCIÓN!



El agua con temperatura superior a los 50°C provoca quemaduras graves.

Verifique siempre la temperatura del agua antes de utilizar.

ATENCIÓN!



NO UTILICE EL APARATO SIN AGUA.

ATENÇÃO!



O sensor de fumos não deve estar modificado ou desligado para não comprometer o bom funcionamento do aparelho.

O funcionamento irregular da tiragem pode provocar o refluo de gás no ambiente da instalação.

Perigo de intoxicação por monóxido de carbono.

ATENÇÃO!



A água a uma temperatura superior aos 50°C provoca queimaduras graves.

Verificar sempre a temperatura da água antes de qualquer utilização.

ATENÇÃO!



NÃO UTILIZAR O APARELHO SEM ÁGUA.

Tabela de códigos de errores





Led  (rojo)	Descripción	Controles por efectuar
Fijo	Pilas gastadas	Sustituir las pilas
Parpadea 1 vez	microinterruptores posición incorrecta	1. Verifique la posición de los microinterruptores
Parpadea 2 veces	Sensor de temperatura defectuoso	1. Controlar si el cable del sensor está correctamente conectado 2. Comprobar si la presión del agua es demasiado baja
Parpadea 3 veces	Encendido fallido después de una correcta descarga de chispas eléctricas	1. Controlar que el tubo de entrada gas no sea obstruido 2. Comprobar que el electrodo de detección de llama este correctamente posicionado
Parpadea 4 veces	Válvula de gas defectuosa	Controlar que el diafragma de gas no este obstruido o bloqueado
Parpadea 5 veces	Sobretemperatura	1. Controlar una eventual obstrucción de la evacuación de humos 2. Comprobar que la presión del agua no sea demasiado baja

Tabela de códigos de erro

Led  (vermelho)	Descrição	Controlos a efectuar
Fixo	Pilhas gastas	Substituir as pilhas
Intermitência única	posição incorreta microswitch	1. Verifique a posição do microswitch
Intermitência dupla	Sondas de temperatura defeituosas	1.Verificar se o cabo da sonda está ligado correctamente. 2.Verificar se a pressão da água é demasiado baixa.
Intermitência tripla	Falha na ignição após a coreecta descarga de cliques eléctrico	1. Verificar que o tubo de entrada gás não esteja danificado/ interceptado. 2. Verificar se o eléctrodo de detecção da chama está posicionada correctamente.
Intermitência quadrupla	Válvula de gás defeituosa	Confirmar que o diafragma do gás não está obstruído ou bloqueado.
Intermitência quántupla	Sobreaquecimento	1. Verificar uma eventual obstrução da descarga de fumos. 2. Verificar que a pressão da água não é demasiado baixa.

ATENCIÓN! 
NO PONGA NUEVAMENTE EN FUNCIONAMIENTO EL APARATO SI AÚN SE ELIMINÓ EL ERROR.

ATENÇÃO! 
SE O ERRO NÃO TIVER SIDO ELIMINADO, NÃO RECOLOQUE O APARELHO EM FUNCIONAMENTO.

ATENCIÓN! 
EL SENSOR DE HUMOS NO DEBE ESTAR NUNCA MODIFICADO O PUESTA FUERA DE SERVICIO PARA NO COMPROMETER EL BUEN FUNCIONAMIENTO DEL APARATO. CONDICIONES EVENTUALES DE TIRO PUEDEN PROVOCAR EL REFLUJO DE GAS EN EL AMBIENTE DE LA INSTALACIÓN. PELIGRO DE INTOXICACIÓN POR MONOXIDO DE CARBONO.

ATENÇÃO! 
O SENSOR DE FUMOS NÃO DEVE ESTAR MODIFICADO OU DESLIGADO PARA NÃO COMPROMETER O BOM FUNCIONAMENTO DO APARELHO. O FUNCIONAMENTO IRREGULAR DA TIRAGEM PODE PROVOCAR O REFLUXO DE GÁS NO AMBIENTE DA INSTALAÇÃO. PERIGO DE INTOXICAÇÃO POR MONÓXIDO DE CARBONO.

Parada Temporal por anomalía en la evacuación de humos

Este control bloquea el aparato en caso de anomalía en la evacuación de humos. El bloqueo del aparato es temporal y está señalado por el led rojo.

Después de 12 minutos, el aparato comienza el procedimiento de encendido; si las condiciones han vuelto a la normalidad, continúa el funcionamiento, en caso contrario, el aparato se bloquea.

Advertencias importantes:

- **Si el aparato no se enciende o se bloquea de nuevo, cerrar el grifo de gas, poner el mando en posición OFF y contactar un técnico cualificado.**
- En el caso de sucesivas intervenciones del dispositivo, es necesario actuar para remediar el defecto en la evacuación de humos verificando la causa del mal funcionamiento;
- En el caso de una intervención de mantenimiento sobre el dispositivo, utilizarsólo repuestos originales siguiendo atentamente las instrucciones correspondientes;
- **En ningún caso y por ningún motivo, el dispositivo debe ser puesto fuera de uso ya que pondría en peligro la seguridad del usuario.**

Protección antihielo

Si el aparato se instala en un lugar en donde las tuberías corren peligro de helarse, se recomienda vaciarlo.

Realice lo que se indica a continuación:

- Poner el mando posición OFF
- Cierre la llave de interceptación del gas
- Quitar las pilas
- Cierre la llave de entrada del agua fría
- Abra las llaves del agua caliente sanitaria hasta que se vacíe completamente el aparato y las tuberías.

Para llenar nuevamente el aparato, abra la llave de la entrada de agua fría y abra las llaves del agua caliente sanitaria hasta que salga agua.

Paragem temporária por causa de anomalia no escoamento de fumo

Este controlo bloqueia o esquentador em caso de anomalia de escoamento dos fumos. O bloqueio do aparelho é temporário e é sinalizado com o led vermelho.

Depois de 12 minutos, o aparelho começa o procedimento de encendido; si las condiciones han vuelto a la normalidad, continúa el funcionamiento, en caso contrario, el aparato se bloquea.

Advertências importantes:

- **Se o aparelho não se liga ou se bloqueia de novo, fechar a torneira do gás, colocar o comando em posição OFF e contactar um técnico qualificado.**
- No caso de sucessivas intervenções do dispositivo, é necessário intervir para resolver o defeito de escoamento do fumo, procurar portanto a causa do mau funcionamento;
- No caso de intervenção de manutenção do dispositivo, utilizar somente peças de reposição originais seguindo atentamente as relativas instruções;
- **Este dispositivo não deve por motivo algum ser colocado fora de uso, porque isto comprometeria a segurança do usuário.**

Protecção antigelo

Se o aparelho estiver instalado num local onde exista o risco de congelamento das canalizações, é aconselhável esvaziá-lo.

Proceda conforme indicado a seguir:

- Colocar o botão na posição OFF
- Feche a torneira de interceptação do gás
- Remover as pilhas
- Feche a torneira de entrada de água fria
- Abra as torneiras da água quente sanitária até esvaziar completamente o aparelho e as canalizações.

Para encher novamente o aparelho, abra a torneira de entrada da água fria e abra as torneiras da água quente sanitária até começar a sair água.

mantenimiento

Instrucciones para la apertura de las tapas del calentador

Antes de intervenir en el aparato cierre la llave del gas y quitar las pilas.

Para acceder al interior del aparato es necesario.

- remover al mando **19**
- destornillar los 3 tornillos **L**
- desenganchar el chasis usando el gancho **E**

manutenção

Instruções para abrir a capa do esquentador e fazer a inspecção interna

Antes de qualquer intervenção no aparelho feche a torneira do gás e retire as baterias.

Para aceder ao interior do aparelho é necessário:

- remover ao comando **19**
- desaparafusar os 3 parafusos **L**
- desencaixar o chasis utilizando o gancho **E**

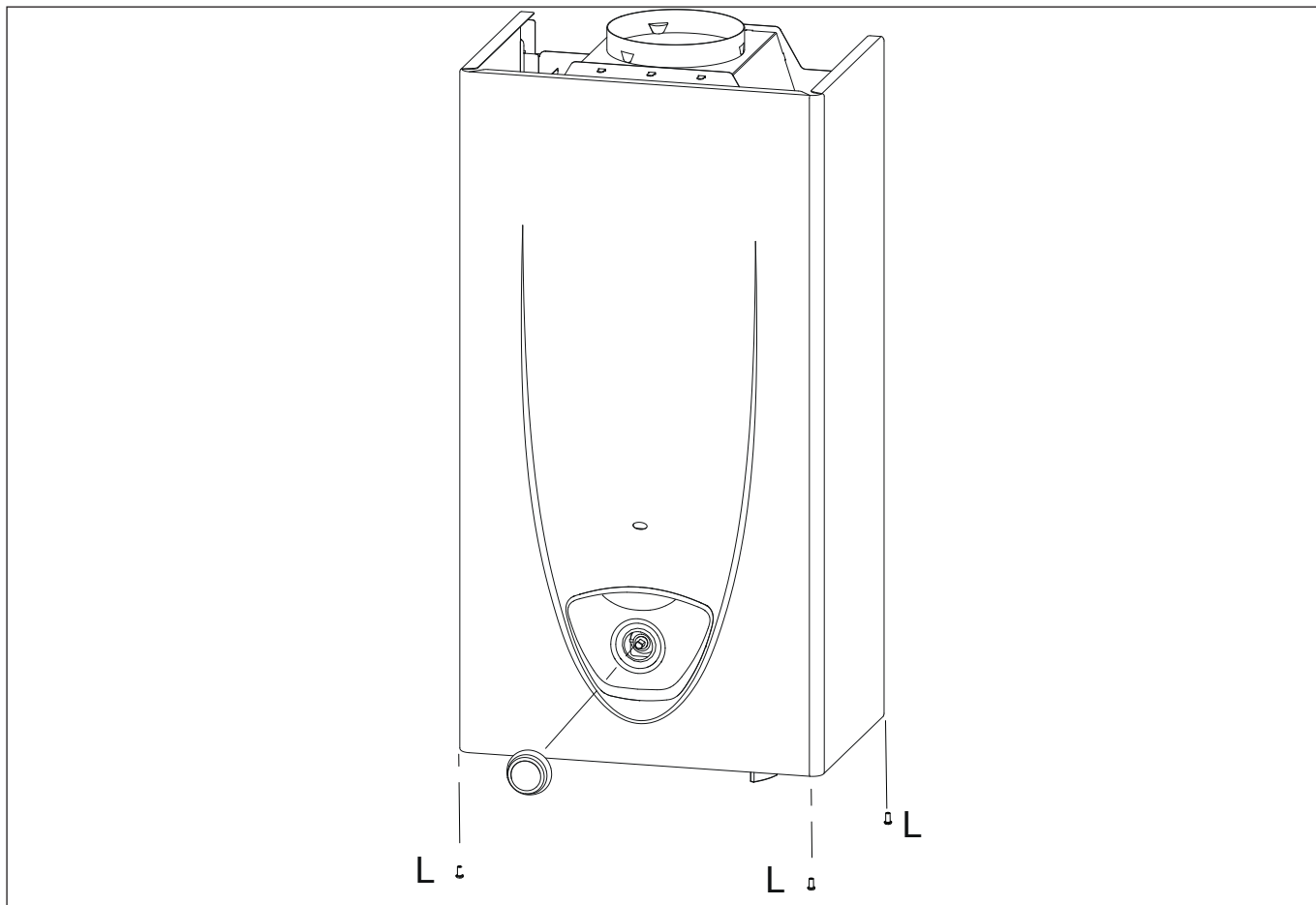

El mantenimiento es esencial para la seguridad, el funcionamiento correcto y la duración del aparato. Se realiza según lo previsto por las normas vigentes.

Antes de comenzar las operaciones de mantenimiento cierre la llave de gas y de agua de la instalación sanitaria.

Al final, se deben restablecer las regulaciones iniciales.

Atención

Se recomienda efectuar los siguientes controles en el aparato, al menos una vez al año:

1. Control de la hermeticidad de las partes con agua, con eventual sustitución de las juntas.
2. Control de la hermeticidad de las partes con gas, con eventual sustitución de las juntas.
3. Control visual del estado general del aparato, si fuera necesario realizar un desmontaje y limpieza de la cámara de combustión.
4. Control visual de la combustión y eventual limpieza de los quemadores, si fuera necesario realizar un desmontaje y limpieza de los inyectores.
5. Una vez realizado el control del punto "3", eventual desmontaje y limpieza de la cámara de combustión.
6. Una vez realizado el control del punto "4", eventual desmontaje y limpieza del quemador y del inyector.
7. Limpieza del intercambiador de calor principal, parte humos.
8. Verificación del funcionamiento de los sistemas de seguridad:
 - seguridad temperatura límite.
 - seguridad humos
9. Verificación del funcionamiento de los sistemas de seguridad de la parte gas, seguridad por falta de gas o llama (ionización).
10. Control de la eficiencia de la producción de agua para uso domiciliario (verificación del caudal y de la correspondiente temperatura).
11. Limpieza del filtro de entrada de agua fría

¡ADVERTENCIAS! EL APARATO NO SE DEBE PONER EN MARCHA SIN FILTRO.

12. Control general del funcionamiento del aparato.
13. Eliminación del óxido del electrodo de detección utilizando tela esmeril.

A manutenção é essencial para a segurança, o bom funcionamento e a duração do aparelho. Deve ser efectuada de acordo com as normas em vigor.

Antes de iniciar as operações de manutenção feche a torneira do gás e da água da instalação sanitária.

No final será necessário restabelecer as regulações iniciais.

Atenção

Recomenda-se efectuar no aparelho, ao menos uma vez por ano, os seguintes controlos:

1. Controlo das vedações da parte água com eventual substituição das guarnições e restabelecimento da vedação.
 2. Controlo das vedações da parte gás com eventual substituição das guarnições e restabelecimento da vedação.
 3. Controlo visual das condições gerais do aparelho.
 4. Controlo visual da combustão e eventual desmontagem e limpeza do queimador e dos inyectores.
 5. Após o controlo indicado no ponto "3", eventual desmontagem e limpeza da câmara de combustão.
 6. Após o controlo indicado no ponto "4", eventual desmontagem e limpeza do queimador e do inyector.
 7. Limpeza do permutador de calor primário lado fumos.
 8. Verificação do funcionamento dos sistemas de segurança:
 - segurança temperatura limite.
 - segurança fumos
 9. Verificação do funcionamento dos sistemas de segurança parte gás, segurança falta de gás ou chama (ionização).
 10. Controlo da eficiência da produção de água para uso doméstico (Verificação da vazão e da temperatura).
 11. Limpeza do filtro de entrada da água fria.
- ATENÇÃO!! O APARELHO NÃO DEVE SER UTILIZADO SEM FILTRO.**
12. Controlo geral do funcionamento do aparelho.
 13. Remoção do óxido do eléctrodo de detecção com o uso de uma tela esmeril.

ATENCIÓN!



EL SENSOR DE HUMOS NO DEBE ESTAR NUNCA MODIFICADO O PUESTA FUERA DE SERVICIO PARA NO COMPROMETER EL BUEN FUNCIONAMIENTO DEL APARATO. CONDICIONES EVENTUALES DE TIRO PUEDEN PROVOCAR EL REFLUJO DE GAS EN EL AMBIENTE DE LA INSTALACIÓN. PELIGRO DE INTOXICACIÓN POR MONOXIDO DE CARBONO.

ATENÇÃO!



O SENSOR DE FUMOS NÃO DEVE ESTAR MODIFICADO OU DESLIGADO PARA NÃO COMPROMETER O BOM FUNCIONAMENTO DO APARELHO. O FUNCIONAMENTO IRREGULAR DA TIRAGEM PODE PROVOCAR O REFLUXO DE GÁS NO AMBIENTE DA INSTALAÇÃO. PERIGO DE INTOXICAÇÃO POR MONÓXIDO DE CARBONO.

mantenimiento

Prueba de funcionamiento

Después de haber efectuado las operaciones de mantenimiento, llenar el aparato y la instalación sanitaria.

- Poner en funcionamiento el quemador.
- Controle los valores seleccionados y el buen funcionamiento de todos los órganos de mando, regulación y control.
- Controle la estanqueidad y el buen funcionamiento de la instalación de evacuación de humos/toma de aire comburente.

Procedimiento de vaciado del aparato

Cada vez que se presente peligro de hielo, se debe vaciar la instalación sanitaria de la siguiente forma:

- cierre el grifo de la red hídrica;
- abra todos los grifos de agua caliente y fría.

ATENCIÓN

Antes de manipular componentes que podrían contener agua caliente, vacíelos activando los purgadores.

Realice la desincrustación de la caliza en los componentes respetando lo especificado en la placa de seguridad del producto usado, aireando el ambiente, utilizando prendas de protección, evitando mezclar productos diferentes, protegiendo el aparato y los objetos cercanos.

Cierre herméticamente los orificios utilizados para efectuar lecturas de presión de gas o regulaciones de gas.

Verifique que los inyectores sean compatibles con el gas de alimentación

Si se advierte olor a quemado, se ve salir humo del aparato o se advierte un fuerte olor a gas, desconecte el aparato, cierre el grifo de gas, abra las ventanas y llame al técnico

Información para el usuario

Informar al usuario sobre la modalidad de funcionamiento de la instalación.

En especial, entregar al usuario los manuales de instrucciones, informándole que los mismos se deben conservar siempre junto al aparato.

Además, informar al usuario lo siguiente:

- Cómo fijar la temperatura y configurar los dispositivos de regulación para lograr una administración de la instalación correcta y más económica.
- Exigir el mantenimiento periódico de la instalación, según lo indicado por las normas.
- No modificar nunca las configuraciones correspondientes a la alimentación de aire y de gas para la combustión.

manutenção

Prova de funcionamento

Após de serem efectuadas as operações de manutenção, encher o aparelho e a instalação sanitária.

- Colocar em funcionamento a unidade.
- Verifique as configurações e o bom funcionamento de todos os órgãos de comando, regulação e controlo.
- Verifique a vedação e o bom funcionamento do sistema de escoamento fumos/colecta de ar comburente.

Operações para esvaziar o aparelho

Todas as vezes que houver perigo de congelação, o sistema deve ser esvaziado da seguinte maneira:

- feche a torneira da rede de água;
- abra todas as torneiras de água quente e fria;

Atenção

Para esvaziar os componentes que possam conter água quente, active os dispositivos para sangrar que houver, antes da manejar os componentes.

remova as crostas de calcário dos componentes, obedeça o especificado na ficha de segurança do produto empregado, ventile o ambiente, use roupa de protecção, evite misturar produtos diferentes e proteja o aparelho e os objectos nas proximidades.

Feche hermeticamente as aberturas utilizadas para efectuar leituras da pressão do gás ou regulações do gás.

Certifique-se que o bico seja compatível com o gás de alimentação.

Se sentir cheiro de queimado, ou vir fumo a sair do aparelho, ou sentir cheiro forte de gás, interrompa a alimentação eléctrica, feche a torneira do gás, abra as janelas e chame um técnico.

Informações para o utilizador

Informar o utilizador sobre as modalidades de funcionamento do sistema.

Em modo especial, entregar ao utilizador os manuais de instruções informando-o de que os mesmos deverão ser conservados junto com o aparelho.

Além disto, comunicar ao utilizador o seguinte:

- Como configurar a temperatura e os dispositivos de regulação para uma correcta e mais económica gestão do sistema.
- Mandar efectuar, como prescrito pela normativa, a manutenção periódica do sistema.
- Não modificar, em caso algum, as configurações relativas à alimentação do ar de combustão e do gás de combustão.

Eliminación y reciclaje del aparato.

Nuestros productos están diseñados y fabricados en su mayor parte por componentes de materiales reciclables.

El aparato y sus posibles accesorios deben eliminarse adecuadamente separando en lo posible los diversos materiales.

La eliminación del embalaje utilizado para el transporte del aparato debe ser realizado por el instalador/vendedor.

¡ADVERTENCIA!

Para el reciclaje y la eliminación del aparato y de todos los accesorios respetar las disposiciones de la reglamentación.

Eliminação e reciclagem do aparelho.

Os nossos produtos estão desenhados e fabricados na sua maior parte por componentes de materiais recicláveis.

O aparelho e seus possíveis acessórios devem eliminar-se adequadamente fazendo a separação dos diversos materiais. A eliminação da embalagem utilizada para o transporte do aparelho deve ser realizada pelo instalador/vendedor.

ATENÇÃO!

Para a reciclagem e a eliminação do aparelho e de todos os acessórios respeitar as disposições regulamentares.

Simbologia tarjeta de características

Simbologia placa das características

1				2			
3			4		5		
6							
7							
8				MAX	MIN		
9		12		Q	14		
		13		P _{50/80°C}	15		
10		11		16		17	
18							
19							
20							
21							
22							

Leyenda:

- 1. Marca
- 2. Fabricante
- 3. Modelo – N° de serie
- 4. Código comercial
- 5. N° de homologación
- 6. Países de destino - categoría del gas
- 7. Preparación para Gas
- 8. Tipo de instalación
- 9. Datos eléctricos
- 10. Presión máxima del circuito sanitario
- 12. Tipo de calentador
- 14. Capacidad térmica máx. - mín.
- 15. Potencia calorífica máx. - mín.
- 16. Capacidad específica
- 17. Calibrado de la potencia del calentador
- 19. Gases utilizables
- 20. Temperatura ambiente mínima de funcionamiento
- 22. Temperatura máxima del circuito sanitario

Legenda:

- 1. Marca
- 2. Produtor
- 3. Modelo – N.º de série
- 4. Código comercial
- 5. N.º de homologação
- 6. Países de destino – categoria gás
- 7. Predisposição gás
- 8. Tipo de instalação
- 9. Dados eléctricos
- 10. Pressão máxima da água de uso doméstico
- 12. Tipo de esquentador
- 14. Vazão térmica máx - mín
- 15. Potência térmica máx - mín
- 16. Potência específica
- 17. Calibragem de potência do esquentador
- 19. Gases utilizables
- 21. Temperatura máxima do aquecimento
- 22. Temperatura máxima da água de uso doméstico

datos técnicos

datos técnicos

Nombre del modelo : Nome modelo :		FAST EVO X ONT 11 EU	FAST EVO X ONT 14 EU
Certificación CE (pin) Certifi cação CE (pin)		0063CT7982	
Tipo Tipo de esquentador		B11bs	
Categoría del gas Categoria gás		II2H3+	
Potencia térmica nominal máx Vazão térmica nominal máx	kW	21,5	27,0
Potencia térmica nominal mín Vazão térmica nominal mín	kW	9,5	10,5
Potencia útil máx. Vazão térmica máx.	kW	19,1	24,0
Potencia útil mín. Vazão térmica mín.	kW	8,4	9,3
Temperatura máxima de agua caliente Temperatura máxima de água quente	°C	65	
Temperatura mínima de agua caliente Temperatura mínima de água quente	°C	35	
Caudal nominal de agua Vazão específica de água	l/min	11	14
Caudal mínimo de agua caliente Vazão mínima de água quente	l/min	>2	>3
Presión de agua mínima admitida Pressão da água mínima admitidos	bar	>0,1	
Presión de agua máxima admitida Pressão da água máxima admitidos	bar	10	
Caudal de aire necesario para combustión Caudal de ar necessário para a combustão	m3/h	35,9	45,4
Temperatura humos con potencia térmica máx Temperatura de fumos com potência térmica máx	°C	170	180
Caudal de evacuación de gas máximo Vazão máxima de fumo	g/s	13,4	16,9
Temperatura ambiente mínima Temperatura ambiente minima	°C	+5	+5
Dimensiones Dimensões			
Altura Altura		580	580
Longitud Comprimento		310	370
Profundidad Profundidade		210	210
Alimentación eléctrica - Pilas Alimentação eléctrica - Bateria		2x1,5V LR20	
Encendido Ignição		por chispas eléctricas eléctrica	

Datos ErP - EU 814/2013

Dados ErP - EU 814/2013

Modelo: Modelo:		FAST EVO X ONT 11 EU	FAST EVO X ONT 14 EU
Modelos equivalentes Modelos equivalentes		ver Anexo A (*) veja Anexo A (*)	
Perfil de carga declarado Perfil de carga declarado		M	L
Consumo diario de electricidad Q_{elec} Consumo diário de eletricidade Q_{elec}		kWh	0,000
Consumo diario de combustible Q_{fuel} Consumo diário de combustível Q_{fuel}		kWh	8,642
Nivel de potencia acústica en interiores L_{WA} Nível de potência sonora, no interior L_{WA}		dB	60
Emisiones de óxidos de nitrógeno NOx Emissões de óxidos de azoto NOx		mg/kWh	46,5

(*) La lista de modelos equivalentes viene indicada en el ANEXO A que forma parte de este Manual de uso, instalación y mantenimiento.

(*) A lista de modelos equivalentes vem indicada no ANEXO A, que faz parte deste Manual de uso, instalação e manutenção.

Ficha del producto - EU 812/2013		Ficha de produto - EU 812/2013	
Marca Marca			
Modelos Modelos		FAST EVO X ONT 11 EU	FAST EVO X ONT 14 EU
Perfil de carga declarado Perfil de carga declarado		M	L
Clase de Eficiencia energética de caldeo de agua Classe de Eficiência energética do aquecimento de água			
Eficiencia energética de caldeo de agua η_{WH} Eficiência energética do aquecimento de água η_{WH}		%	74
Consumo anual de electricidad AEC Consumo anual de eletricidade AEC		kWh	0
Consumo anual de combustible AFC Consumo anual de combustível AFC		GJ	6
Ajuste de la temperatura del termostato Regulação da temperatura do termostato		°C	55
Nivel de potencia acústica en interiores L_{WA} Nível de potência sonora, no interior L_{WA}		dB	60

IMPORTANTE!

Los productos sin etiqueta ni ficha para equipos combinados de calentador de agua y dispositivo solar, previstas en el reglamento 812/2013, no están destinados a tal fin.

La utilización de tal aplicación está consentida únicamente usando el código **3632077**. En dicho kit está incluida la etiqueta y ficha para equipos combinados.

IMPORTANTE!

Os produtos sem etiqueta nem ficha para equipamentos combinados de esquentador de água e dispositivo solar, previstas no reglamento 812/2013, não estão destinados a tal fim.

A utilização para tal aplicação está consentida unicamente usando o código **3632077**. No dito kit está incluída a etiqueta e a ficha para equipamentos combinados.



ITALIAN DESIGN

Ariston Thermo SpA
Viale A. Merloni, 45 - 60044 Fabriano (AN)



Servizio clienti
0732 633528

*Costo della chiamata da rete fissa e mobile dipendono dalle condizioni contrattuali con il proprio gestore senza oneri aggiuntivi

Ariston Thermo Romania SRL
Polona Business Center, Strada Polonă nr. 68-72
Etaj 1, Sector 1, Cod Poștal 010505, București
Telefon: 004021-2319521

Fax: 004021-2319510
e-mail: service.ro@aristonthermo.com
www.ariston.com/ro

Ariston Thermo España S.L.
Parc de Sant Cugat Nord - Plaza Xavier Cugat nº 2, Edificio A, 2º
08174 Sant Cugat del Vallès (Barcelona)
Info.es@ariston.com

TELÉFONO ATENCIÓN CLIENTE
902 89 81 81

Ariston Thermo España S.L.
SUCURSAL EM PORTUGAL
comercial.pt@aristonthermo.com

ATENÇÃO AO CLIENTE
21 960 5300

ariston.com

420010927100