

INSTALAREA DETECTORULUI

FĂRĂ CONECTOR EXTERN

- **fără restricție:** pot fi montate mai multe detectoare pe o electrovalvă

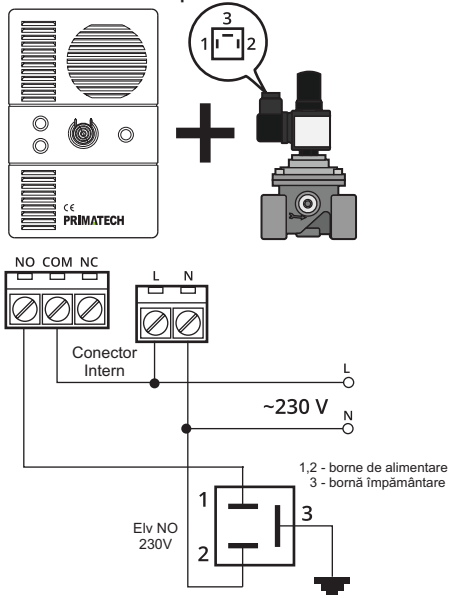

CU CONECTOR EXTERN

- **cu restricție:** se montează un singur detector pe o electrovalvă

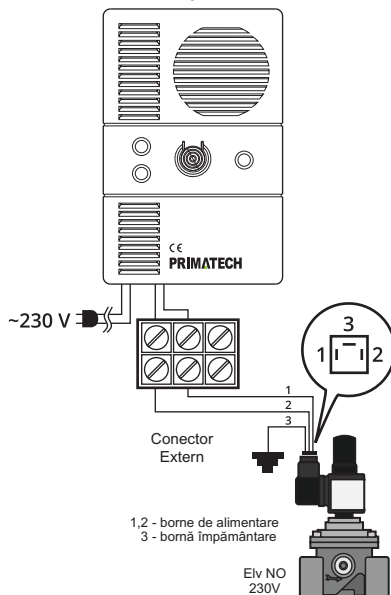

SCHEMA DE MONTARE ÎN PARALEL

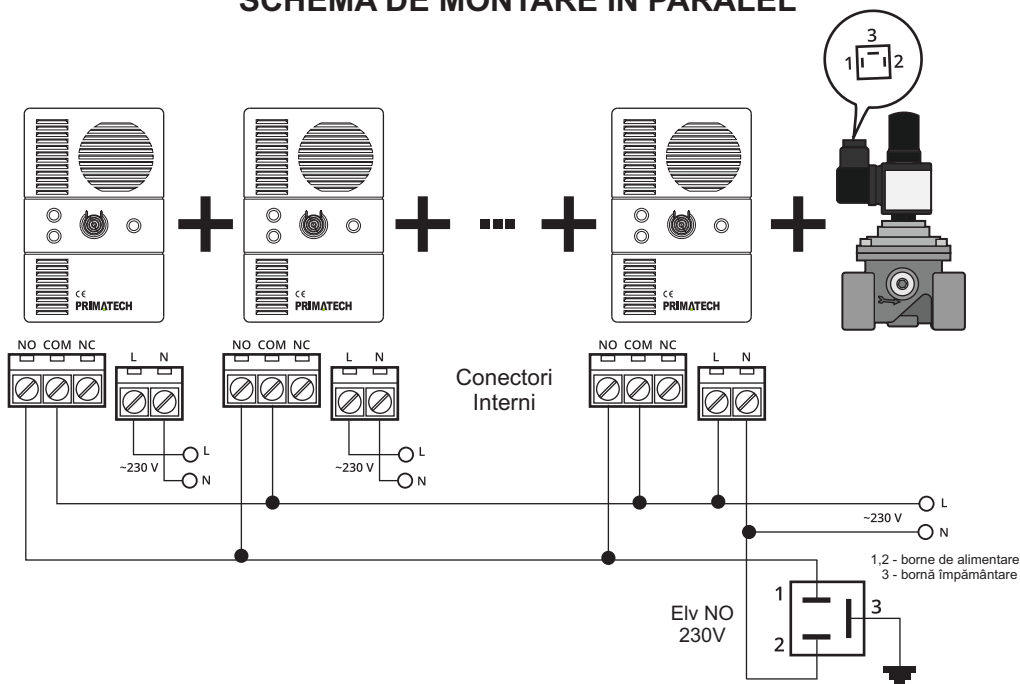

ATENȚIE: Instalați electrovalva într-o zonă ferită de precipitații.

Protejați electrovalva de ploaie sau ninsoare, jet sau stropi de apă!

Observație: Atenție la garnitura O-ring. Este necesar să verificați dacă garnitura este corect așezată la locul ei. La unele modele garnitura este poziționată pe corpul valvei, la altele ea se află la baza flanșei superioare.

DEMONTAREA ELECTROVALVEI

Nu demontați de la hexagon! Demontarea de la hexagon afectează sistemul de armare.

Electrovalva nu mai stă armată!

ATENȚIE: PIERDEȚI GARANȚIA!



Electrovalvă din alamă (OT)

Desfaceți electrovalva de la piesa rotundă! În acest fel veți păstra intact sistemul de armare. Utilizați o cheie mops pentru deșurubare.

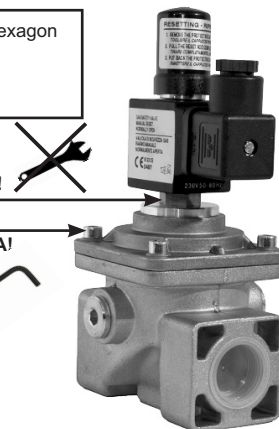
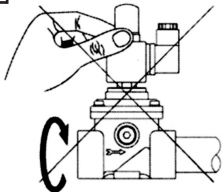

Electrovalvă din aluminiu

Desfaceți electrovalva de la flanșă! În acest fel veți păstra intact sistemul de armare. Utilizați o cheie imbus pentru desfacerea celor 4 șuruburi.

IMPORTANT

Instalarea electrovalvei se va face doar de către personal calificat. Citiți cu atenție instrucțiunile electrovalvei înainte de instalare. În cazul în care pentru instalarea electrovalvei pe conductă este nevoie să demontați electrovalva, se va ține cont de observațiile de la „DEMONTAREA ELECTROVALVEI”.

Vă rugăm să consultați Manualul de Utilizare pentru a vă familiariza cu funcționarea detectorului

Instalarea electrovalvei și instalația de gaz trebuie să respecte normativele naționale în vigoare !

Dispozitivul trebuie să fie instalat de persoane calificate. Înainte de orice intervenție, întrerupeți alimentarea și asigurați-vă ca dispozitivul **SĂ NU FIE ALIMENTAT !**

UNDE SĂ POZIȚIONAȚI DETECTORUL PRIMATECH

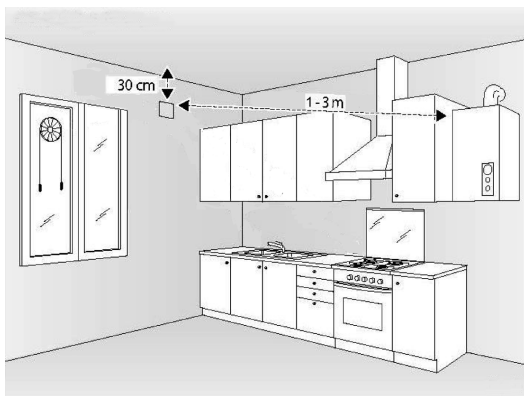

Detectorul PRIMATECH trebuie instalat pe perete, deasupra nivelului unei posibile scurgeri de gaz, și aproape de tavan (de obicei la 30 cm de tavan), într-un loc în care deplasarea aerului nu este împiedicată de mobilă și ornamente.

ATENȚIE: Vă rugăm să țineți cont de recomandările producătorului și să instalați detectorul în poziția corectă. Poziționarea incorectă a detectorului ar putea genera alarme false. Nu acoperiți detectorul cu perdeaua.

UNDE SĂ NU POZIȚIONAȚI DETECTORUL PRIMATECH

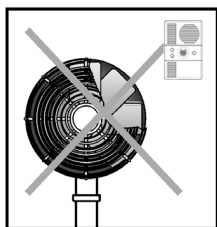
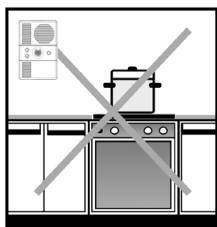

Detectorul NU ar trebui instalat:

- într-un spațiu închis
- direct deasupra unei chiuvete
- în zone cu circulație puternică a aerului
- într-un loc umed
- în zone unde temperatura ar putea scădea sub -10°C sau ar putea crește peste $+40^{\circ}\text{C}$
- în zone cu praf excesiv, murdăria și praful ar putea bloca senzorul

Aparatul NU trebuie instalat deasupra sau lângă aparatele cu gaz, deoarece pot apărea scăpări mici de gaze care pot porni alarme nedorite. Trebuie observat faptul că aceste instalații montate lângă mașinile de gătit pot conduce la:

- declanșarea alarmei datorită vaporilor de la gătit și nu datorită scăpărilor de gaze;
- încărcarea cu grăsimi, vapori de ulei, care pot împiedica o funcționare corectă a aparatului.

ATENȚIE!

Vă rugăm să citiți cu atenție instrucțiunile înainte de instalarea detectorului și a electrovalvei. Nerespectarea instrucțiunilor de instalare va duce la pierderea garanției.

Pentru SUPTOR TEHNIC vă rugăm apelați la:

0730.338328