



TERMOSTAT RT520RF - MANUAL DE UTILIZARE

SALUS
CONTROLS

CUPRINS

1. Introducere	4
1.1 Conformitatea produsului	4
1.2 Informații de siguranță	4
2. Prezentare generală a produsului	5
2.1 Exemplu de cazane compatibile cu protocolul OpenTherm OT + 4.0	6
2.2 Asamblare	7
2.3 Conținutul pachetului	7
2.4 Amplasarea corectă a termostatului	7
3. Receptor RXRT520	8
3.1 Descrierea comutatoarelor receptorului	8
3.2 Indicații LED pe receptor	9
3.3 Montarea pe perete a receptorului	10
3.4 Descrierea conexiunii	11
I A - Contact cazan	11
I B - Contact pompă / electrovană	11
4. Înainte de a începe (prima pornire)	12
4.1 Descrierea pictogramelor de pe LCD	12
4.2 Descrierea butoanelor	12
4.3 Prima secvență de pornire și configurare	13
4.4 OpenTherm - configurație apă caldă	17
4.5 Setări maxime temperatură cazan	17
5. Setări utilizator	18
5.1 Mod manual	18
5.2 Mod automat - programare	19
5.3 Comutarea între modul manual și auto	20
5.4 Mod BOOST - suprascriere temporară a temperaturii (+ Hr)	21
5.5 Setări algoritmi de control încălzire / răcire	22
5.6 Calibrarea temperaturii	23
5.7 Setări proprietar	24
5.8 Ora/Data	26
5.9 Mod vacanță	27
5.10 Limba	28
6. Asocierea termostatului RT520RF cu receptorul	29
7. Testați procesul de împerechere	30
8. Resetare din fabrică	31
9. Coduri de eroare	31
10. Schimbarea bateriei	31
11. Curățare și întreținere	32
12. Informații tehnice	32
13. Garanție	33

1. Introducere

1.1 Conformitatea produsului

Acest produs respectă cerințele esențiale și alte dispoziții relevante din Directivele 2014/53 / UE și 2011/65 / UE. Textul integral al Declarației de conformitate a UE este disponibil la următoarea adresă de internet: www.saluslegal.com.

1.2 Informații de siguranță

- Înainte de a începe lucrările de instalare și înainte de a utiliza produsul, citiți întregul manual.
- Informațiile conținute în instrucțiuni sunt esențiale pentru buna funcționare.
- Pentru a evita accidentele care cauzează vătămări corporale și daune materiale, vă rugăm să urmați toate măsurile de siguranță specificate în acest manual.
- Dispozitivul nu trebuie utilizat de către persoane cu dizabilități mentale, senzoriale sau mentale limitate, fără experiență, cu cunoștințe insuficiente, precum și de către copii.
- Nu utilizați un dispozitiv neasamblat (de exemplu, fără capac).
- Dispozitivul poate fi deschis numai de către o persoană calificată.
- Nu lăsați dispozitivele electrice la îndemâna copiilor și asigurați-vă că nu se joacă cu el. Copiii nu trebuie lăsați nesupravegheați. Dacă este necesar, deconectați sistemul de alimentare electrică pentru întreaga cameră.
- Nu lăsați nesupravegheați ambalajul sau componente ale dispozitivului, deoarece prezintă un risc pentru copii.

AVERTIZARE!

- Instalarea trebuie să fie efectuată de o persoană calificată, cu calificări electrice adecvate, în conformitate cu standardele și reglementările în vigoare în țara dată și în UE.
- Nu încercați niciodată să conectați dispozitivul altfel decât cel descris în manual.
- Înainte de asamblare, reparație sau întreținere, precum și în timpul oricărei lucrări de conectare, este absolut necesar să deconectați sursa de alimentare și să vă asigurați că bornele și firele electrice nu sunt sub tensiune.
- Dispozitivul nu poate fi expus la temperaturi extreme, vibrații puternice sau supus la șocuri mecanice.
- Dispozitivul nu trebuie utilizat în condiții de mediu nefavorabile sau în încăperi în care există o concentrație de gaze inflamabile, fum sau praf.

AVERTIZARE!

- Pot exista cerințe de protecție suplimentare pentru întreaga instalație pentru care instalatorul este responsabil.



Grija pentru mediul natural este de o importanță capitală pentru noi. Conștientizarea faptului că producem dispozitive electronice ne obligă să eliminăm în siguranță componentele și dispozitivele electronice uzate. Prin urmare, compania a primit un număr de înregistrare emis de inspectorul șef pentru protecția mediului. Simbolul tăiat cu coșul de gunoi de pe produs înseamnă că produsul nu trebuie aruncat cu recipiente obișnuite pentru deșeuri. Sortarea deșeurilor pentru reciclare ajută la protejarea mediului. Este responsabilitatea utilizatorului să predea echipamentele uzate la un punct de colectare desemnat pentru reciclarea deșeurilor din echipamentele electrice și electronice.

2. Prezentare generală a produsului

Termostatul de cameră RT520RF pornește și oprește sistemul de încălzire, după cum este necesar. Funcționează prin detectarea temperaturii aerului, pornirea cazanului atunci când temperatura aerului scade sub setarea termostatalui și oprirea acestuia odată ce temperatura setată este atinsă.

Creșterea temperaturii de referință la un termostat de cameră nu va face ca camera să se încălzească mai repede. Cât de repede se încălzește camera depinde de proiectarea sistemului de încălzire, de exemplu, de dimensiunea cazanului și a caloriferelor. Temperatura setată nu afectează nici cât de repede se răcește camera. Setarea temperaturii de referință a unui termostat de cameră la o valoare mai scăzută va duce la economisirea energiei.

Sistemul de încălzire nu va funcționa dacă un temporizator sau un termostat l-a oprit.

Modul de setare și utilizare a termostatalui de cameră este să găsiți cea mai scăzută temperatură cu care vă simțiți confortabil și apoi să o lăsați în pace pentru a-și face treaba. Cel mai bun mod de a face acest lucru este să setați termostatul de cameră la o temperatură scăzută - să zicem 18°C - și apoi să îl ridicați cu un grad în fiecare zi până când vă simțiți confortabil cu temperatura.

Nu va trebui să reglați termostatul în continuare. Orice ajustare peste această setare va irosi energie și vă va costa mai mulți bani.

Dacă sistemul dvs. de încălzire este un cazan și radiatoare, de regulă va exista un singur termostat de cameră pentru a încălzi întreaga casă. Puteți avea temperaturi diferite în camere individuale prin instalarea de capuri termostactice pentru radiatoare (TRV). Dacă nu aveți TRV-uri, ar trebui să alegeți o temperatură rezonabilă pentru întreaga casă. Dacă aveți TRV-uri, puteți alege o setare ușor mai mare pentru a vă asigura că chiar și cea mai rece cameră este confortabilă, apoi preveniți orice supraîncălzire în alte camere reglând TRV-urile.

Termostatele de cameră au nevoie de un flux liber de aer pentru a sesiza temperatura, deci nu trebuie acoperite de perdele sau blocate de mobilier. Focurile electrice din apropiere, televizoarele, lămpile de perete sau de masă pot împiedica funcționarea corectă a termostatalui.

Termostatul este compatibil cu versiunea OpenTherm OT + 4.0.

Protocolul OpenTherm este un protocol de comunicare standard deschis utilizat în sistemele de încălzire pentru comunicare bidirecțională între un cazan și un termostat de cameră. Datorită protocolului de comunicare, puterea cazanului este modulată, ceea ce poate crește semnificativ eficiența energetică a sistemului de încălzire, menținând în același timp temperatura setată în cameră. Modulația OpenTherm, comparativ cu protocolul standard (ON / OFF), are loc prin modularea temperaturii apei din cazan (puterea cazanului) și nu prin pornirea și oprirea ciclică a acestuia.



VĂ RUGĂM SĂ REȚINEȚI!

Asigurați-vă că cazanul dvs. este compatibil cu protocolul de comunicare OT + 4.0.

Lista cazanelor compatibile este pe pagina următoare.

Avantajele produsului:

- este asociat din fabrică și gata de funcționare
- opțiunea de a alege algoritmul Histereză sau TPI pentru toate tipurile de încălzire
- funcționează cu program
- modul de service protejat de un cod PIN
- limitarea temperaturii maxime / minime
- poate modifica temporar temperatura (suprascrierea până la următoarea modificare a programului)
- are coduri de comunicare unice
- funcționează pe 868 MHz - un semnal stabil și rezistent la zgomot

2.1 Exemplu de cazane compatibile cu protocolul OpenTherm OT + 4.0

FIRMA	MODEL	FIRMA	MODEL
Alpha Heating	E-Tec S E-tec Plus E-tec Evoke Intec GS	Vokera	Linea HE Mynute A Mynute HE Unica HE
Atag	iC iC Economiser iS	Viessmann	Vitodens 100W Typ WB1A (Conexiune: X3.3 and X3.4) Vitodens 100W Typ WB1B (Conexiune: X21.1 and X21.2) Vitodens 100W Typ WB1C (Conexiune: X21.1 and X21.2) Vitodens 200-W WB2B 26+ 35 kW (prin modulul suplimentar OT and OT-A8 + _Contact -10 and +10 sunt pe extensia cazanului A8) Vitodens 200-W WB2C, B2HA,B2JA, B2LA (via icm Expander OpenTherm)
Baxi	100 Combi 200 Combi 400 Combi 600 Combi	Vaillant (via Vaillant VR33 module)	Ecotec Pro Ecotec Plus Ecotec Exclusive Ecofit Pure
Daikin	D2CND 24Kw D2CND 28kw D2CND 35kw	Worcester Bosch (via Nefit EMS-OT OpenTherm converter)	EMS capable boilers Greenstar i Greenstar i Junior (Realizat în iulie 2013) Greenstar Si Compact Greenstar CDi Compact Greenstar CDi Classic (Realizat după 16.01.2007 cu versiunea software CF12.10 și mai recentă) Greenstar Highflow CDi Greenstar 12i System – 24i System (Cu condiția să fie instalată o supapă de deviere integrată opțională fabricată după februarie 2011) Greenstar 27i System – 30i System (Cu condiția ca supapa opțională de comutare integrată să fie instalată sistemul Greenstar CDi Classic (cu condiția să fie instalată supapa opțională de comutare fabricată după 16.02.2007 cu versiunea software CF12.10 și mai recentă))
Ferrol	i25 Centrala termica in condensatie i29 Centrala termica in condensatie		
Ideal	Independent + Combi Independent Combi Independent System Logic Combi+ Combi C Logic Combi C24, C30, C35 (printr-un set de produse optionale) Logic Code Combi (printr-un set de produse optionale) I-mini C24, c30 (printr-un set de produse optionale) Vogue Combi C26,C32, C40 Logic + System Logic + Heat		
Intergas	Intergas Rapid Intergas Rapid Plus Combi Compact, Compact Range ECO RF Xtreme Xclusive		
Main	Eco Compact Combi 25-30		
Navien	Navien NCB		
Ravenheat	Avanta, Quinta Ace Quinta Pro Gas 110 Eco		
Vokera	Evolve C Evolve S Linea One (necesită OpenTherm Kit Part_1221179) Vision Combi (necesită un modul de control 294501430) Compact A (necesită un modul de control 29450143) Verve (numai modul de încălzire) Mynute I (numai modul de încălzire) Vision System (numai modul de încălzire) Unica I Vibe Vision C		

2.2 Asamblare

2.3 Conținutul pachetului

- 1) Termostat RT520RF
- 2) Suport termostat
- 3) Receptor RXRT520
- 4) 2x baterii AA
- 5) Instrucțiuni scurte
- 6) Șuruburi de montare



2.4 Amplasarea corectă a termostatului

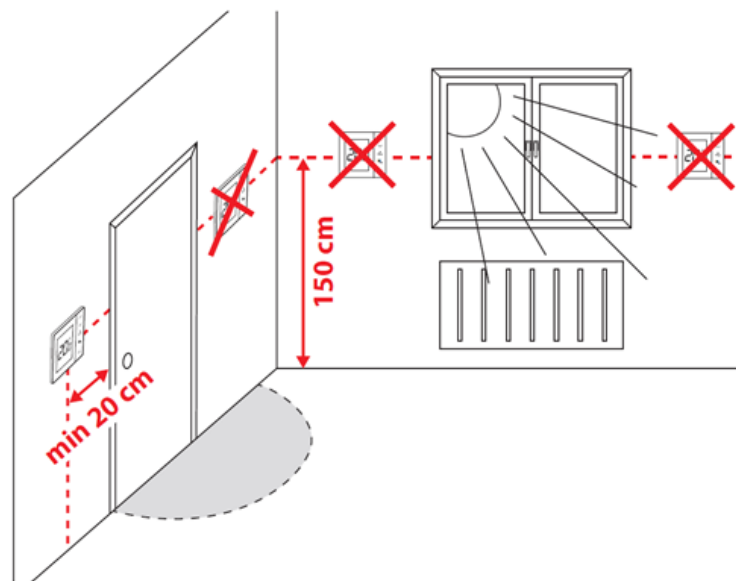

VĂ RUGĂM SĂ REȚINEȚI!

Poziția ideală pentru montarea termostatului este la aproximativ 1,5 m de nivelul podelei, departe de sursele de încălzire sau răcire. Termostatul nu poate fi expus la lumina soarelui sau la orice condiții extreme.

Din cauza riscului de incendiu și explozie, nu este permisă utilizarea termostatului în atmosferă de gaze explozive și lichide inflamabile (de exemplu, praf de cărbune). În cazul în care apare vreunul dintre pericolele enumerate, trebuie să utilizați măsuri de protecție suplimentare - antipraf și gaze explozive (capac strâns) sau împiedicați formarea lor. În plus, termostatul nu poate fi utilizat în condiții de vapori de apă și nu poate fi expus scurgerilor de apă.

3. Receptor RXRT520

Termostatul comunică prin radio frecvență cu receptorul RXRT520. Receptorul trebuie alimentat cu 230VAC, sarcina maximă a receptorului este de 16A. Evitați instalarea dispozitivului în locuri direct expuse la apă, umezeală și condens. Receptorul RXRT520 poate funcționa în două moduri diferite - AUTO (automat) și MANUAL (manual). Pentru a selecta un mod specific, utilizați butoanele din partea din față a receptorului.



3.1 Descrierea comutatoarelor receptorului

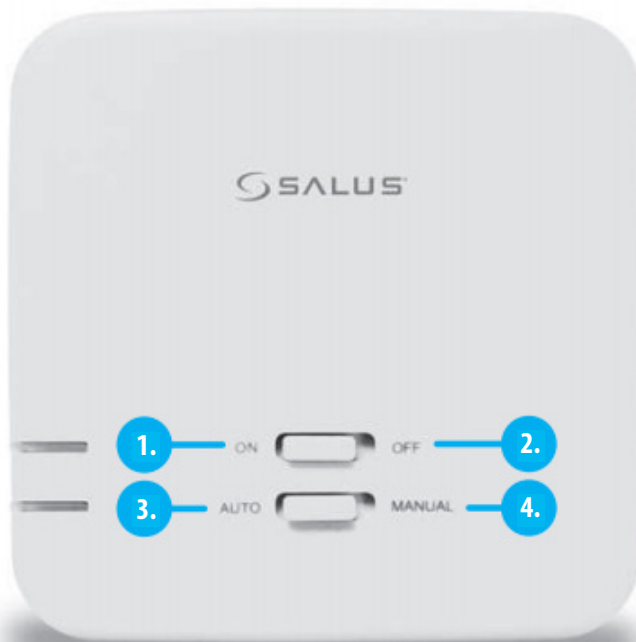

ÎNTRERUPĂTORUL DE SUS	
1.	ON - Mod manual - receptor PORNIT
2.	OFF - Mod manual - receptor OPRIT
ÎNTRERUPĂTORUL DE JOS	
3.	AUTO - Receptorul funcționează în modul AUTO (conform comenzii termostatului)
4.	MANUAL - Receptorul funcționează în modul manual (conform comutatorului de sus)



Pentru ca receptorul să funcționeze cu termostatul, setați comutatoarele în poziția ON / AUTO.

3.2 Indicații LED în receptor

Starea receptorului RXRT520 este indicată de două LED-uri. Acestea sunt LED-uri cu următoarele culori:

- 1 - roșu (superior),
- 2 - verde (inferior).



O explicație detaliată a semnificației LED-urilor poate fi găsită în tabelul de mai jos:

	DESCRIERE
LED-ul roșu se aprinde	Receptorul este conectat la sursa de alimentare de 230V și este asociat cu termostatul. Receptorul poate fi activat de către termostată în mod automat când comutatorul inferior este în poziția AUTO. Receptorul poate fi pornit/oprit manual când comutatorul inferior este în poziția MANUAL.
LED-ul roșu clipește	Receptorul se află în modul de împerechere și caută un semnal de la termostată (atunci trebuie să activați opțiunea „ASOCIERE” din termostată) (sau) Receptorul a fost împerecheat, dar a pierdut comunicarea cu termostatul din cauza distanței sau a bateriei descărcate în termostată. Receptorul începe să clipească după o oră de când nu primește semnal de la termostată.
Led-ul roșu este oprit	Receptorul este deconectat de la sursa de alimentare de 230V sau comutatorul superior este în poziția OFF.
Led-ul verde se aprinde	În modul automat, receptorul a primit un semnal de încălzire de la termostată. Receptorul a fost pornit în modul manual (comutator superior ON, comutator inferior MANUAL)
Led-ul verde este oprit	Receptorul nu trimite un semnal de încălzire.

3.3 Montarea pe perete a receptorului

Montarea pe perete a receptorului: găuriți două găuri de $\varnothing 6$ mm în perete. Introduceți diblurile și, punând placa pe perete (inclusă în set), puneți cele două șuruburi prin găuri și apoi înșurubați-le. Conectați cablurile necesare la receptor. Apoi, agățați receptorul pe tablă folosind mânere proiectat în receptor, marcat în imaginea de mai jos.

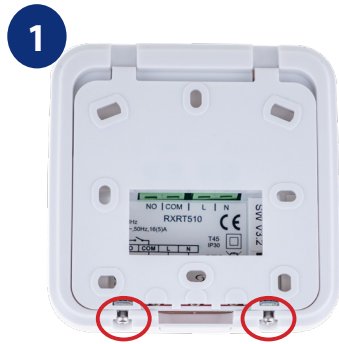

1
Slăbiți șuruburile cu o șurubelniță
suficient pentru a înclina
carcasă din spate.



2
Înclinați capacul receptorului în
sus (în funcție de poziția
„balama”).

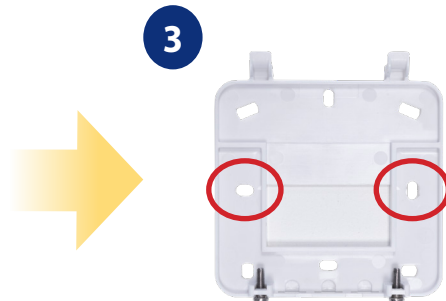

3
Poziționați carcasa din spate pe perete
(păstrand poziția corectă a
„balamalelor” din plastic)
folosind găurile marcate (vezi poza de mai sus).

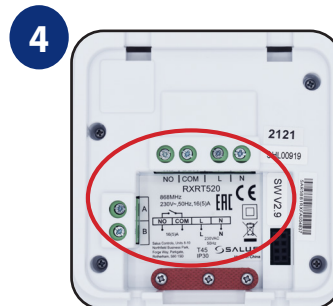

4
Apoi, conectați corect firele
cu receptorul
(vezi „diagrame de conectare”
la pagina 11).

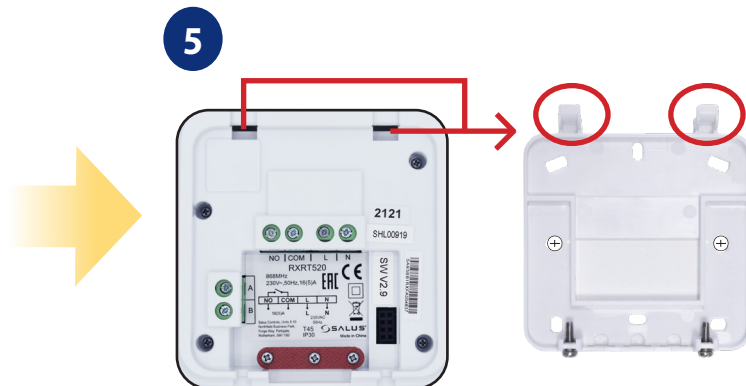

5
Puneți receptorul pe carcasa poziționată
pe perete, conform poziției „balamalelor”
din plastic.

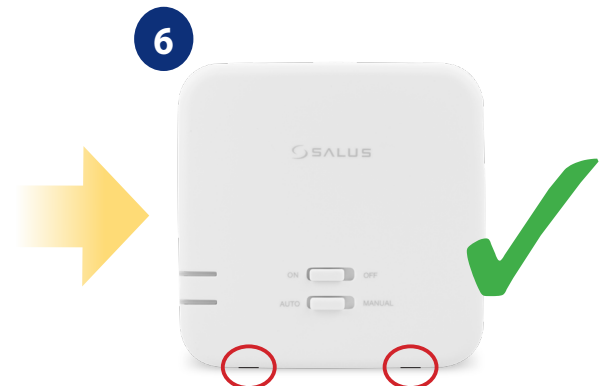

6
Strângeți șuruburile de la
partea inferioară a carcasei din
spate.

3.4 Descrierea conexiunii

I A - Contact cazan

(PORNIT / OPRIT)

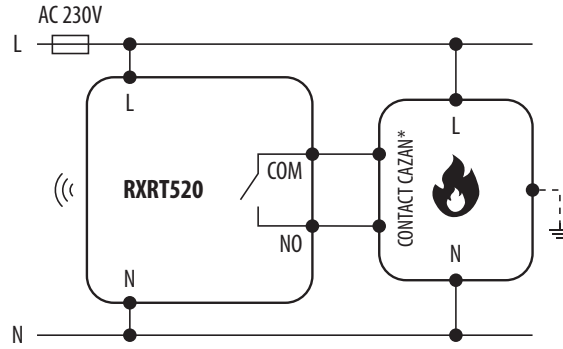
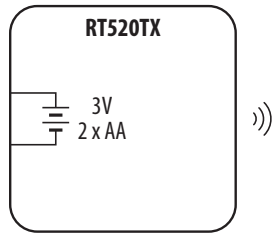

sau

OpenTherm

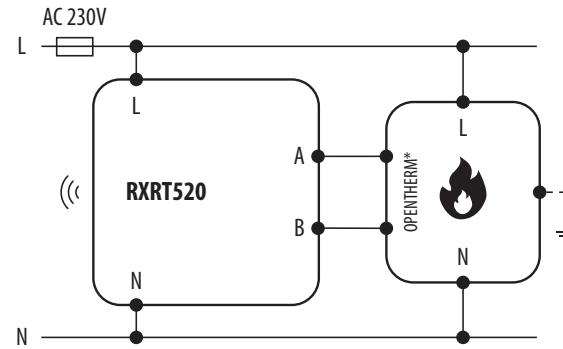
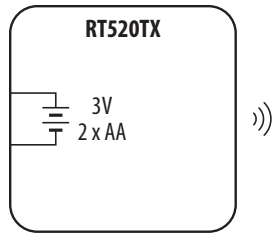

I B - Contact pompă / electrovană

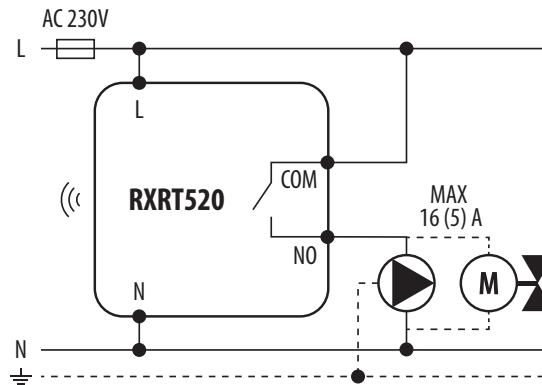
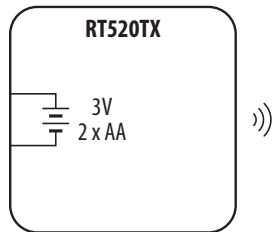

Legendă:



Cazan - Contact cazan*
- Contacte cazan pentru termostat ON / OFF (conform instrucțiunilor cazanului)



Pompă



Electrovană

Explicația simbolurilor:

L, N - Alimentare 230V

NO, COM, - leșiri libere de potencial

A, B - Contacte OpenTherm

 - Siguranță

4. Înainte de a începe (prima pornire)

4.1 Descrierea pictogramelor de pe LCD

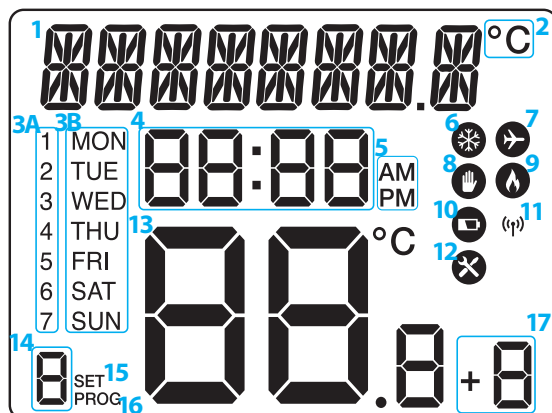

- | | |
|---------------------------------|--------------------------------------|
| 1. Bara de text | 9. Mod încălzire activat |
| 2. Unitatea de temperatură | 10. Starea bateriei este descărcată |
| 3A. Ziua săptămânii (numerică) | 11. Conexiune wireless cu receptorul |
| 3B. Ziua săptămânii (alfabetic) | 12. Mod service activat |
| 4. Ceas | 13. Temperatura măsurată / setată |
| 5. AM / PM | 14. Numărul programului |
| 6. Mod de răcire Activat | 15. Setări |
| 7. Mod Vacanță Activat | 16. Indicator de program |
| 8. Mod manual activat | 17. Funcția Boost |

4.2 Descrierea butoanelor

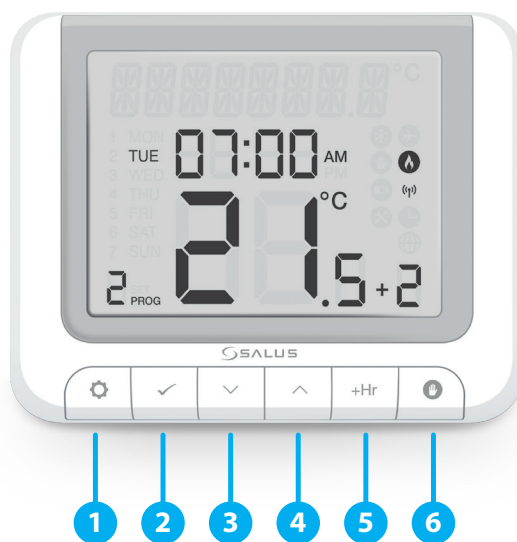

- | | |
|--|---|
| 1. MENU - introduceți opțiunile meniului, țineți apăsat timp de 3 sec pentru a reveni la ecranul principal sau pentru a dezactiva modurile Boost sau Manual. | 4. SĂGEATĂ SUS - crește temperatura și trece prin meniuri. |
| 2. SELECT - confirmă modificările și intră în meniuri. | 5. MANUAL TEMPORAR - activați modul Boost. |
| 3. SĂGEATĂ JOS - scade temperatura și deplasează-te prin meniuri. | 6. MANUAL - apăsați o dată pentru a activa / țineți apăsat timp de 3 secunde pentru a dezactiva modul manual. |



VĂ RUGĂM SĂ REȚINEȚI! Ecranul LCD poate fi activat folosind orice buton.

4.3 Prima secvență de pornire și configurare

 Vă rugăm să faceți conexiunile receptorului și să alimentați receptorul înainte de a introduce bateriile în termostat.

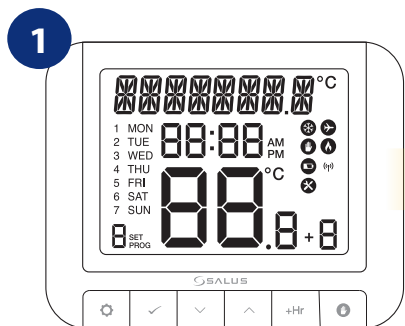

După introducerea bateriilor, termostatul se va porni.



Apăsați pe .

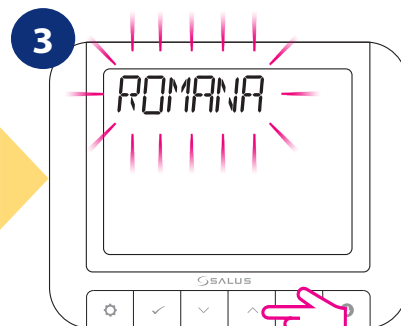

Folosind sau , alegeți-vă limba și apoi apăsați .

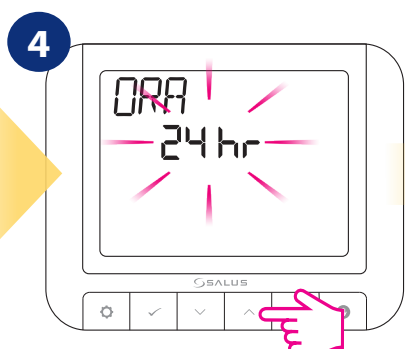

Folosind sau , alegeți formatul orei.

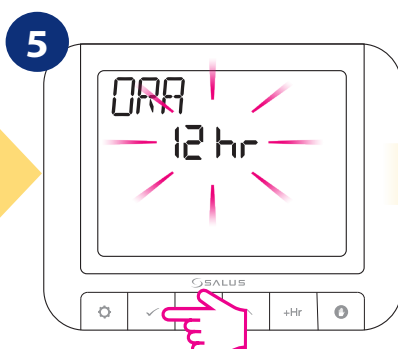

Apăsați pentru a confirma.

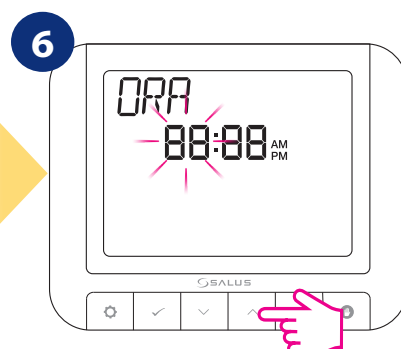

Folosind sau , setați ora și apoi apăsați .

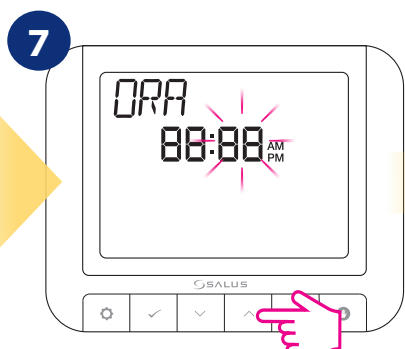

Folosind sau , setați minutele și apoi apăsați .

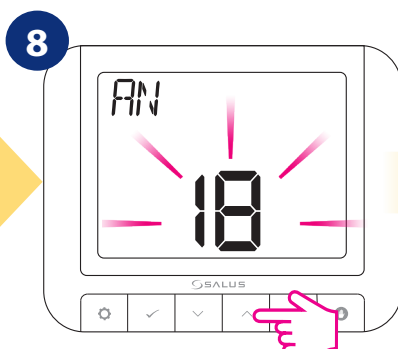

Folosind sau , setați anul și apoi apăsați .

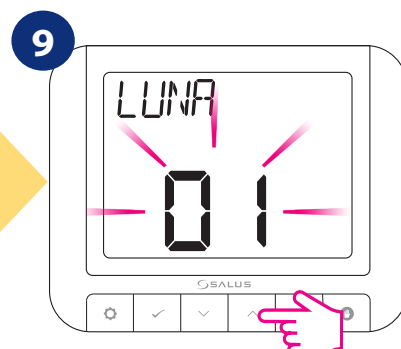

Folosind sau , setați luna și apoi apăsați .

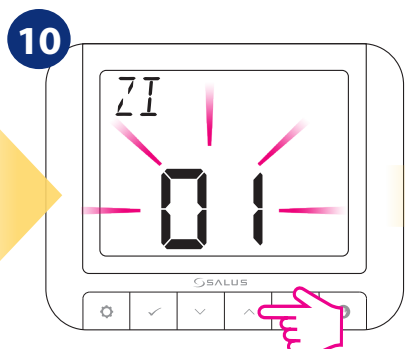

Folosind sau , setați ziua și apoi apăsați .

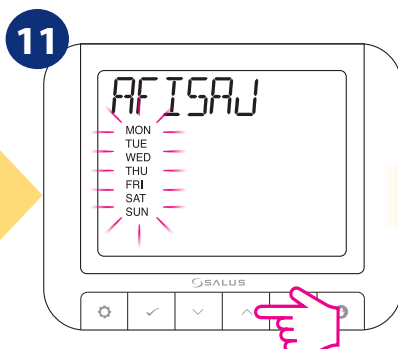

Folosind sau , selectați formatul săptămânii.

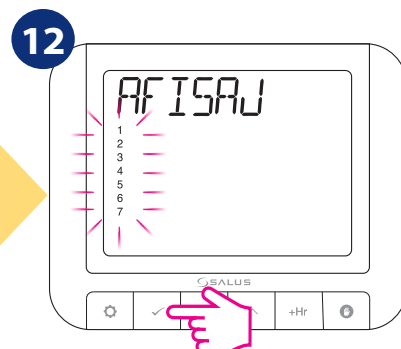

Apăsați pentru a confirma.

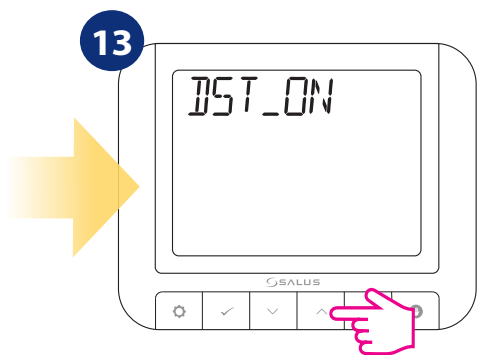

Folosind sau , activați sau dezactivați ora de vară (DST).



Apăsați pentru a confirma.



Apăsați pe .

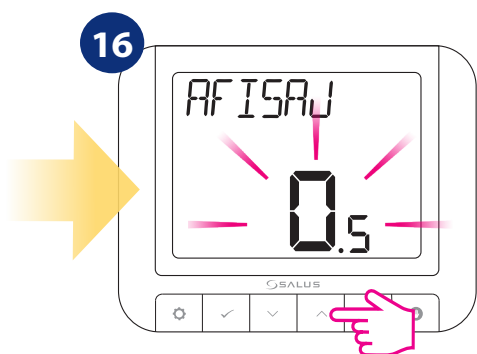

Folosind sau , selectați-vă precizia temperaturii.

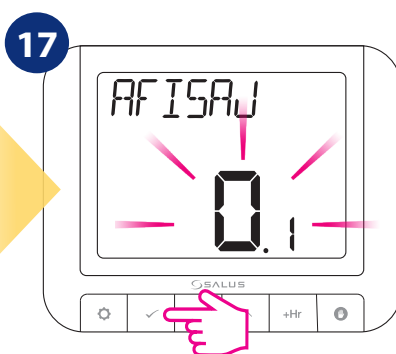

Apăsați pentru a confirma.

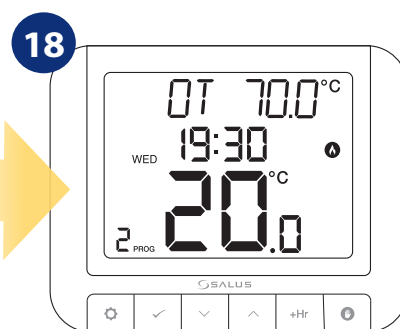

Când OpenTherm este conectat, software-ul dispozitivului va ajusta automat setările OpenTherm.

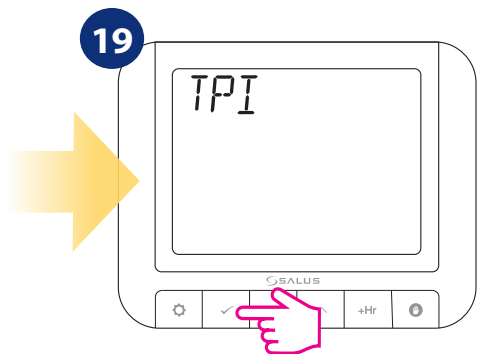

Apăsați pe .

TPI (Time Proportional & Integral) este un algoritm avansat de auto-învățare.

Algoritmul TPI asigură funcționarea economică a sistemului printr-o menținere mai precisă a temperaturii și limitează supraîncălzirea zonei. În plus față de o temperatură a camerei exactă și stabilă, avantajul acestui sistem este minimizarea consumului de energie. RT520RF oferă 3 tipuri de control TPI: 1. pentru radiator (6CPH); 2. pentru încălzirea prin pardoseală (3CPH); 3. pentru sistem electric (9CPH).

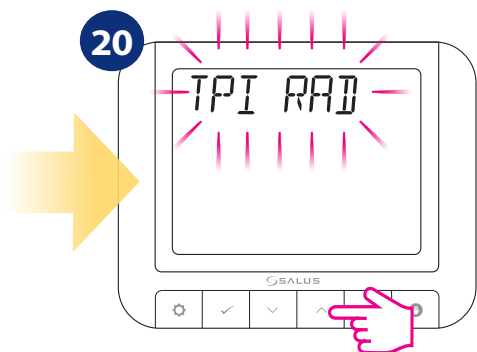

Folosind sau , selectați tipul TPI pe care doriți să îl utilizați.

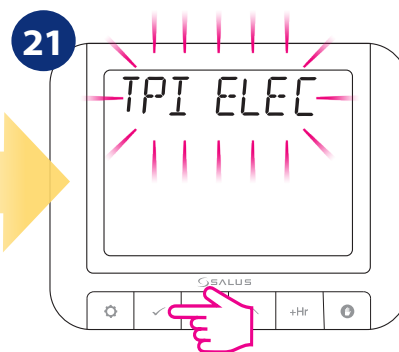
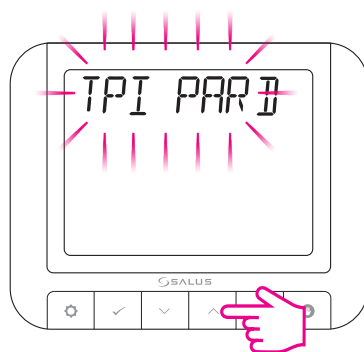

Apăsați pentru a confirma.



Apăsați pe .

Histereza este diferența de temperatură între care funcționează și păstrează termostatul temperatura de referință. De exemplu, dacă setați temperatura la 20°C și dacă histereza este de $\pm 0,5^{\circ}\text{C}$, încălzirea va fi porni atunci când temperatura camerei scade la 19,5°C și se va opri când temperatura camerei atinge 20,5°C.

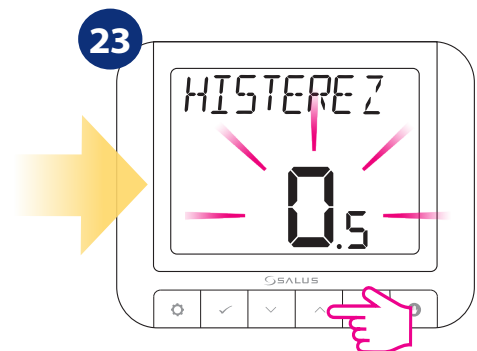

Folosind sau , selectați valoarea Histerezei.



Apăsați pentru a confirma.

25

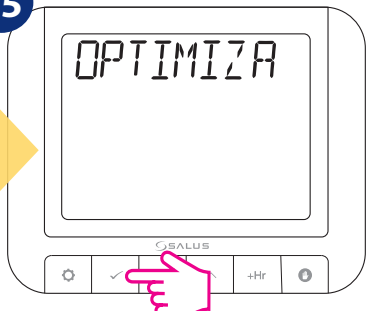

Apăsați pe .

Funcția de optimizare este un algoritm de economisire a energiei pentru un control eficient al dispozitivelor de încălzire, asigurând un confort termic mai bun în anumite momente ale zilei. Când Funcția OPTIMUM START este activă, termostatul trimite un semnal de încălzire către căldură sursa în prealabil, astfel încât temperatura presetată în cameră să fie atinsă în acel moment specificat în program. "

26

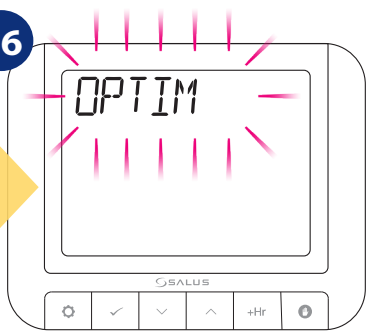

Apăsați pe .

27

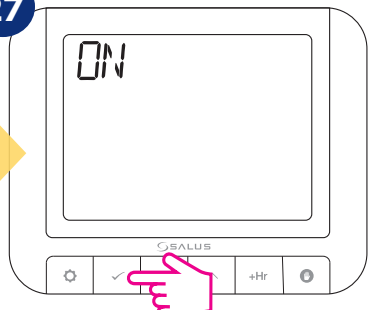
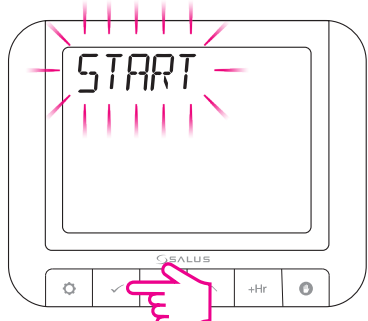

Folosind sau ,
selectați PORNIT sau OPRIT.
Apăsați pentru a confirma.

28

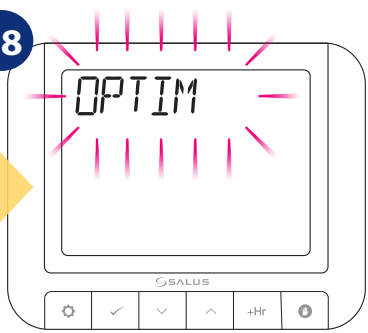

Apăsați pe .

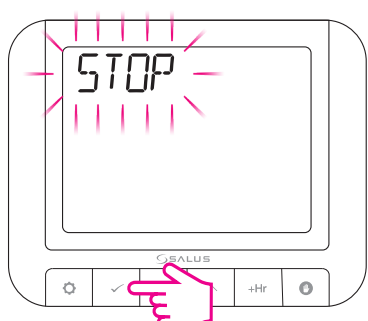

Când funcția OPTIMUM STOP este activă, termostatul, luând în considerare inerția sistemului, oprește mai devreme sursa de căldură, păstrând temperatura setată în intervalul setat.

29

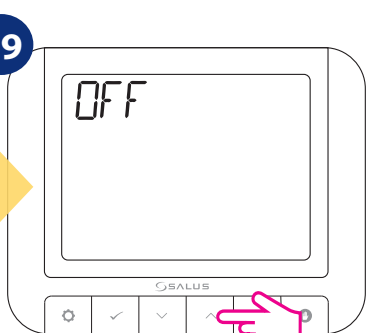

Folosind sau ,
selectați PORNIT sau OPRIT.

30



Apăsați pentru a confirma.

31

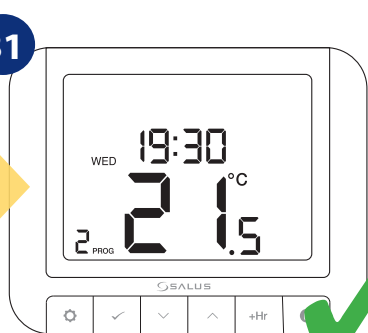

Termostatul va merge la
ecranul principal.

4.4 OpenTherm - Setări apă caldă menajeră

Dacă OpenTherm este conectat, RT520RF poate configura valoarea maximă a temperaturii apei calde menajere. Pentru a o configura, urmați pașii de mai jos:

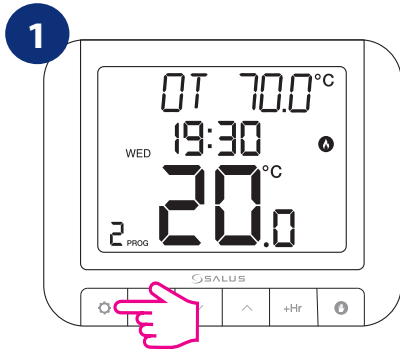

Apăsați pe .



Folosind sau , navigați la submeniul APACALDA și apăsați .

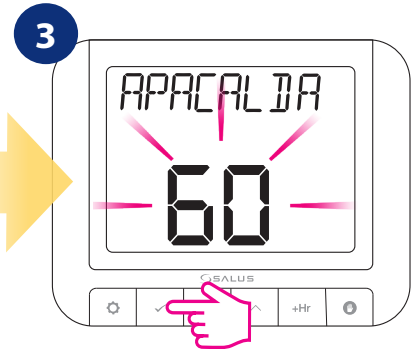

Folosind sau , reglați temperatura și apoi apăsați .

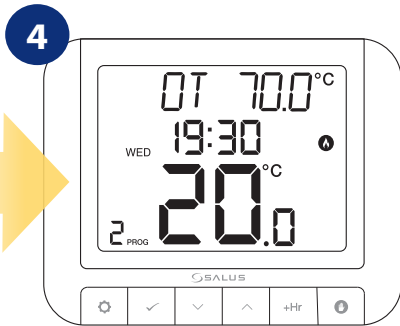

Termostatul va reveni la ecranul principal. Apăsați orice buton.

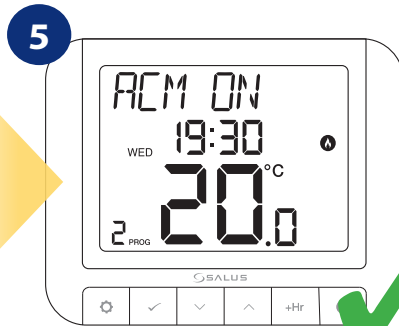

Bara de text indică faptul că apa caldă este în funcțiune.

4.5 Setări maxime temperatură cazan

În acest capitol veți afla cum să setați temperatura maximă pentru cazanul conectat. Urmăți pașii de mai jos:

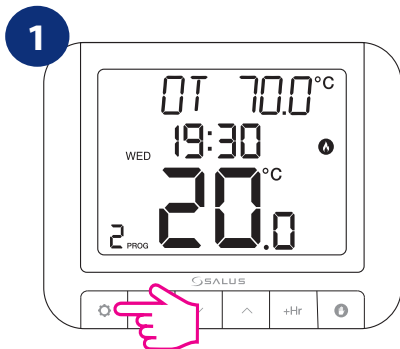

Apăsați pe .

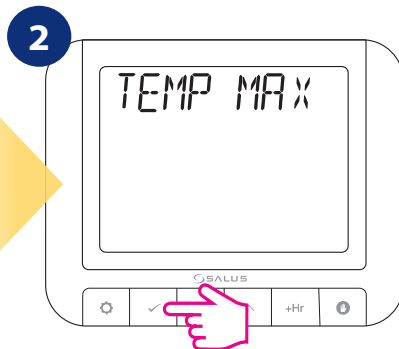

Folosind sau , navigați la submeniul TEMP MAX și apăsați .

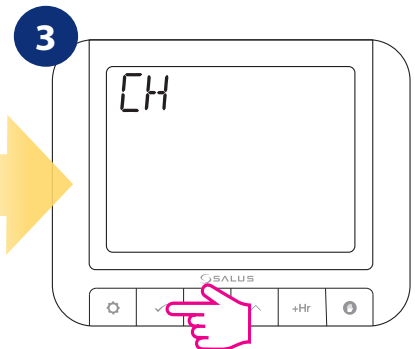

Confirmați apăsând butonul .

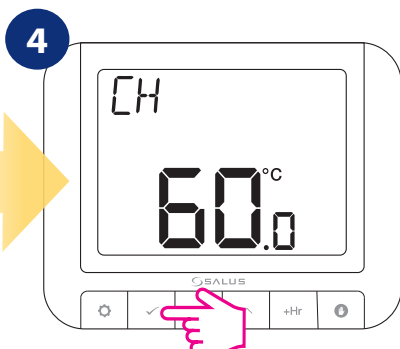

Folosind sau , setați temperatura MAX pentru cazan. Confirmați apăsând butonul .

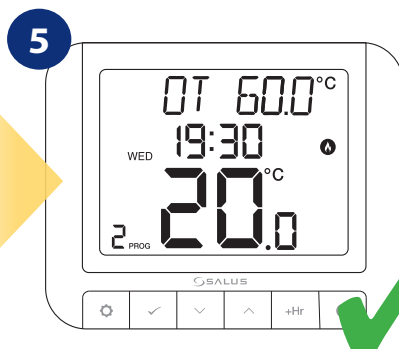

Termostatul va reveni la meniul principal salvând toate setările.

5. Setări utilizator

5.1 Mod manual

În modul manual, termostatul menține o temperatură constantă setată de utilizator. Pentru a ieși din modul, apăsați  și țineți apăsat butonul timp de 3 secunde. O pictogramă de mână este afișată când modul manual este activ.

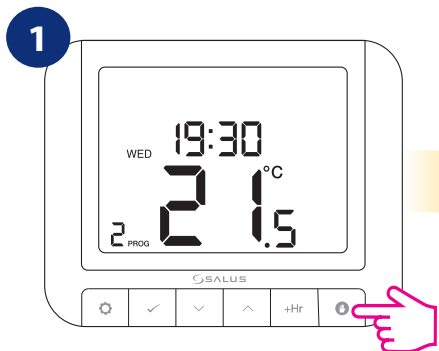

Apăsați pe  .

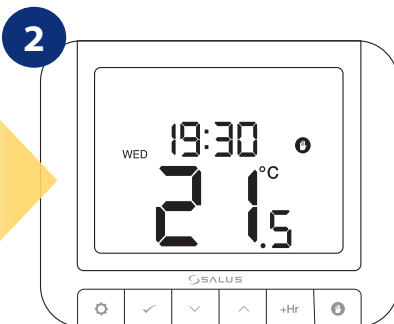

Va apărea o pictogramă de mână, ceea ce înseamnă că termostatul este în modul manual.

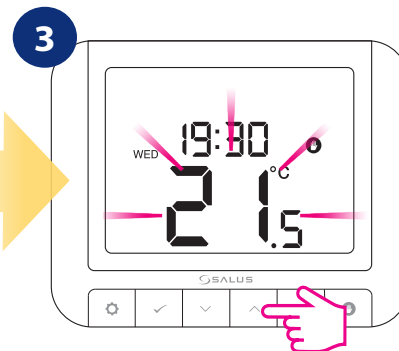

Pentru a seta temperatura folosiți butonul  sau  .

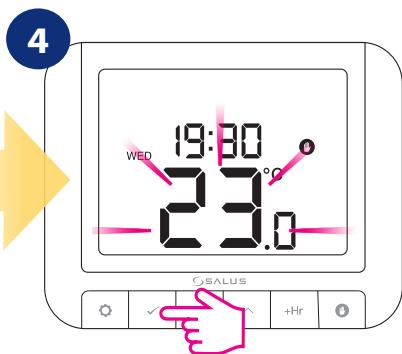

Confirmați alegerea folosind butonul  .

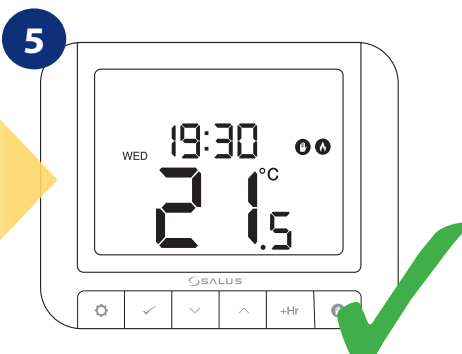

Termostatul va menține temperatura până la schimbarea manuală sau ieșire din modul manual (țineți apăsat butonul  timp de 3 secunde).

5.2 Mod automat - programare

În acest mod, utilizatorul poate stabili programe pentru termostat (valori de referință privind temperatura pentru anumite perioade de timp). În momentul programării este necesar a se folosi toate intervalele orare, chiar dacă va fi necesară atribuirea aceleiași valori pentru temperatură.

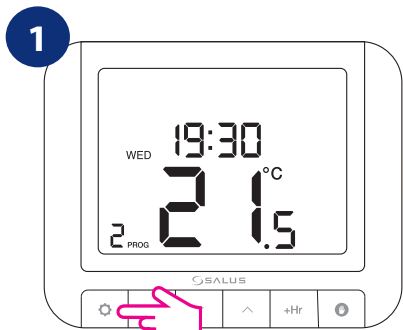

Apăsați pe .

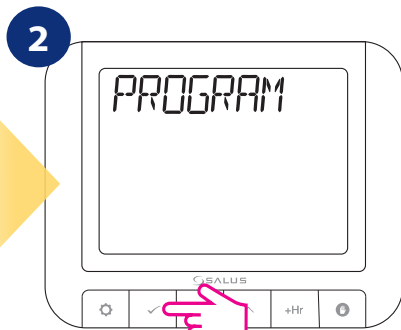

Apăsați pe .

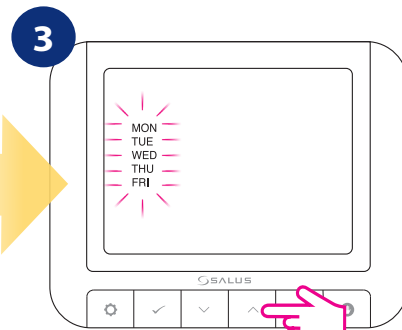

Folosind  sau , selectați tipul programului: **5**.

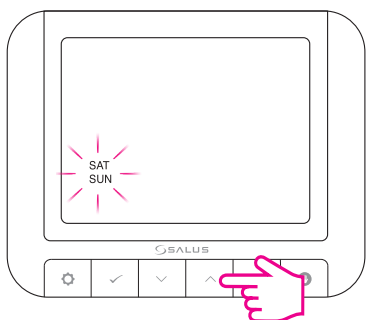

+2 (program pentru zilele lucrătoare și pentru weekend).

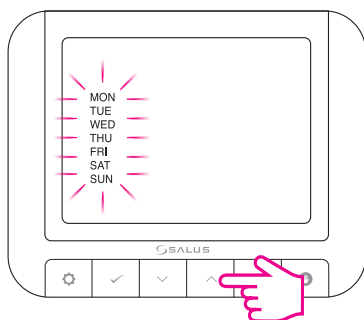

Toate (un singur program pentru toată săptămâna).

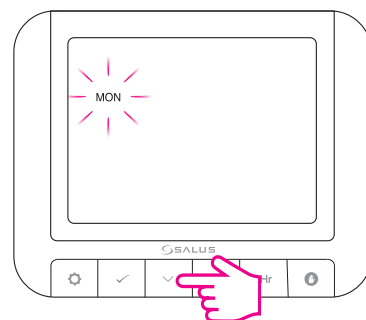

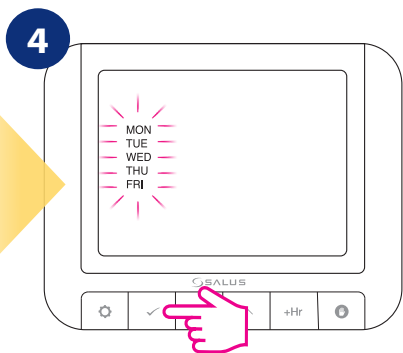

Individual (program pe fiecare zi în parte).

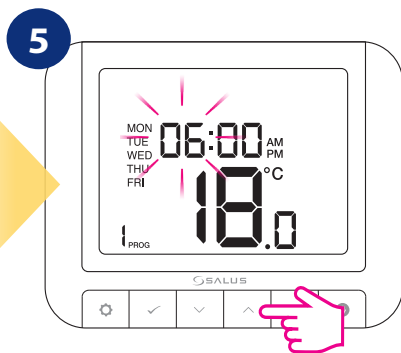

Apăsați  pentru confirmare.



Folosind  sau , setați ora și confirmați apăsând .

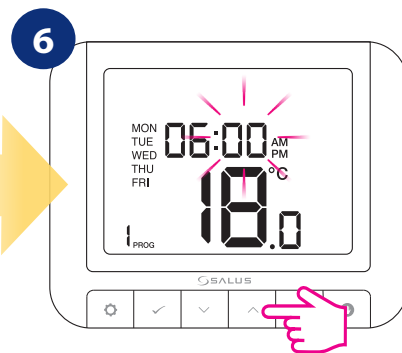

Folosind  sau , setați minutele și confirmați apăsând .

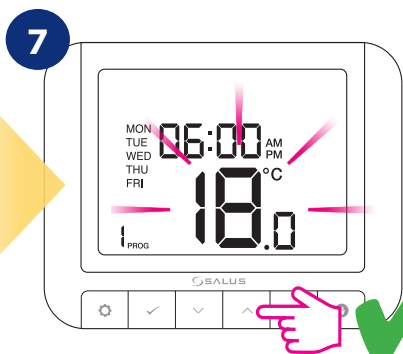



Folosind  sau , setați temperatura și confirmați apăsând .



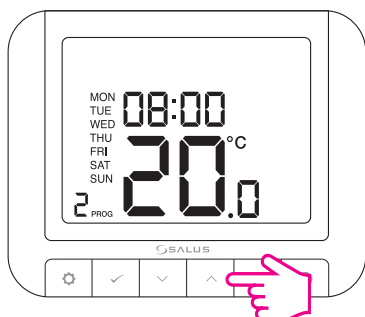

Repetăți procesul pentru toate perioadele de timp.

Dacă nu doriți să utilizați cele 6 intervale de temperatură / zi (ex: 1 eco, 2 confort), vă rugăm să consultați mai jos cum să ștergeți unul sau mai multe intervale.

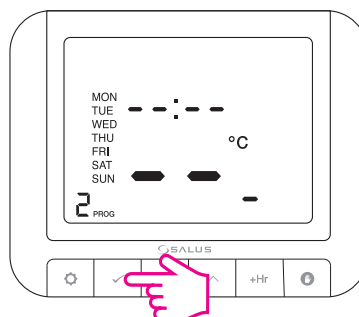

Pentru a elimina o anumită temperatură a unui interval, apăsați doar pe  (săgeată sus) pe intervalul dorit în meniul de programare, până când apar liniile.



Când apar liniile, apăsați  pentru a confirma eliminarea temperaturii intervalului dorit.

ORA:	6 temp / zi	2 temp / zi
06.00	21 °C	21 °C
10.00	14 °C	-
12.00	21 °C	-
14.00	14 °C	-
18.00	21 °C	-
21.00	14 °C	14 °C



Tabelul este un exemplu pentru un program săptămânal.

Temperatura ridicată trebuie utilizată pentru modul confort iar temperatura scăzută pentru modul economic.

5.3 Comutarea între modul manual și modul auto

În această opțiune, utilizatorul poate comuta între modul manual și modul auto utilizând butonul simbolizat cu o mână. Pentru aceasta, urmați pașii de mai jos:

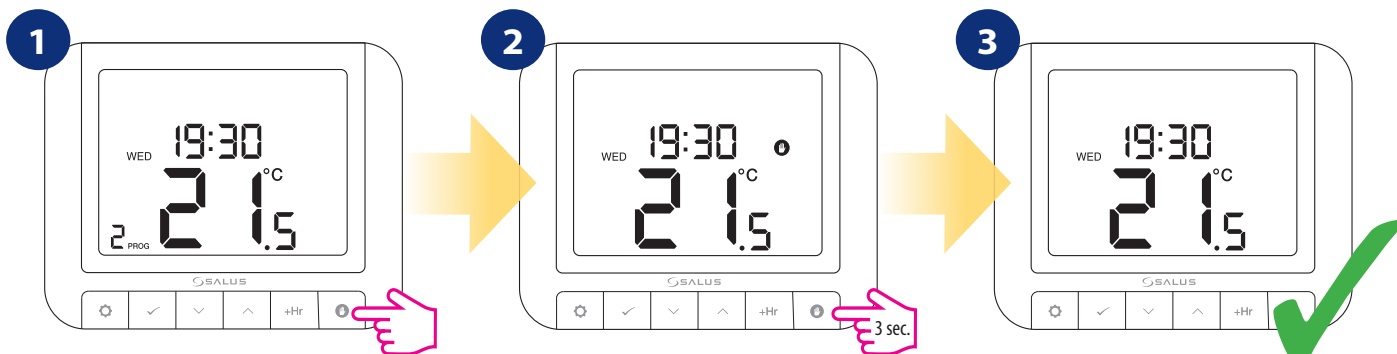

1 Apăsați butonul .

2 Va apărea o pictogramă de mână, ceea ce înseamnă că termostatul este în modul manual.

Pentru comutarea pe modul Auto din nou, țineți apăsat butonul .

3 Termostatul este în modul Auto din nou.

5.4 Mod BOOST - suprascriere orară a temperaturii (+ Hr)

Funcția este disponibilă în modul automat și manual. Utilizată pentru a schimba temperatura la valoarea dorită pentru un număr specificat de ore (până la 9 ore). După timpul scurs, termostatul revine la modul de funcționare anterior.

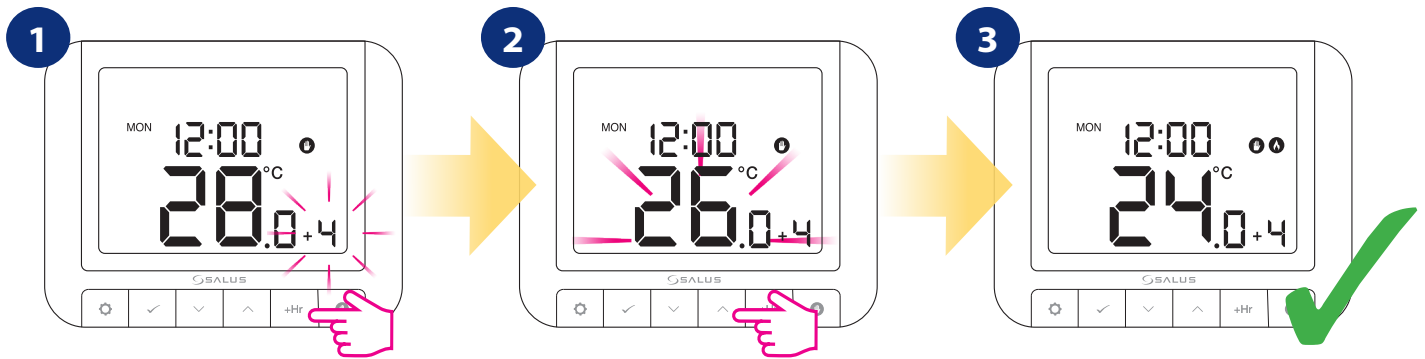

Apăsați butonul + Hr pentru a seta ora pentru suprascriere temporară (de exemplu, 4 ore = apăsând butonul de 4 ori). Confirmați prin apăsarea butonului ✓ .

Folosind butonul ^ sau v , setati temperatura pentru modul BOOST. Confirmați prin apăsarea butonului ✓ .

Termostatul funcționează în BOOST timp de 4 ore și va menține valoarea de referință a temperaturii timp de 4 ore.

Cum să opriți modul BOOST:

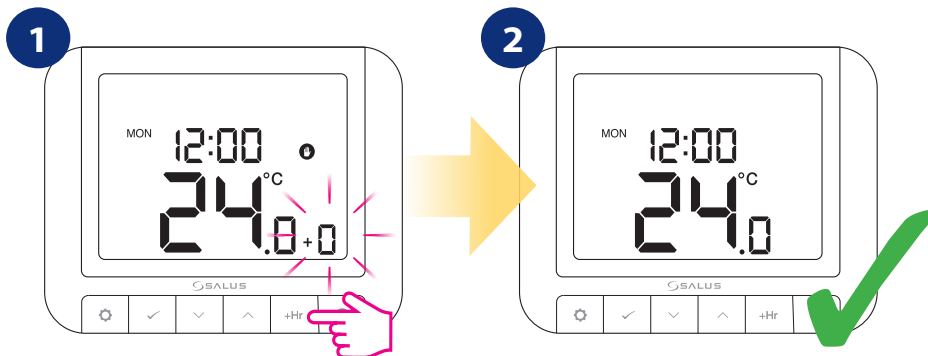

Țineți apăsat butonul ⚙ timp de 3 secunde sau apăsați butonul + Hr de mai multe ori până când va apărea „+0” și confirmați apăsând butonul ✓ .

Termostatul va reveni la meniul principal și modul de lucru anterior.

5.5 Setări încălzire / răcire

Această funcție permite selectarea modului de funcționare al controlerului:

CĂLDURĂ - termostatul funcționează în modul încălzire,

RĂCIRE - termostatul funcționează în modul răcire.

Termostatul este setat în mod de încălzire în mod implicit. Pentru a modifica parametrul, urmați pașii de mai jos:



Apăsați pe .

Folosind sau , intrați în submeniul CONTROL.

Intrați folosind butonul .



Folosind sau , intrați în submeniul CALDRECE

Confirmați opțiunea CALDRECE prin apăsarea butonului .

Folosind sau alegeți CĂLDURĂ sau RĂCIRE. Confirmați alegerea făcută prin apăsarea butonului .

5.6 Calibrarea temperaturii - OFFSET

În acest capitol veți învăța cum să calibrați corect temperatura în termostatul RT520RF. Calibrarea este posibilă în intervalul de la $-3,5^{\circ}\text{C}$ la $3,5^{\circ}\text{C}$ (în trepte de $0,5^{\circ}\text{C}$). Pentru a calibra temperatura, urmați pașii de mai jos:

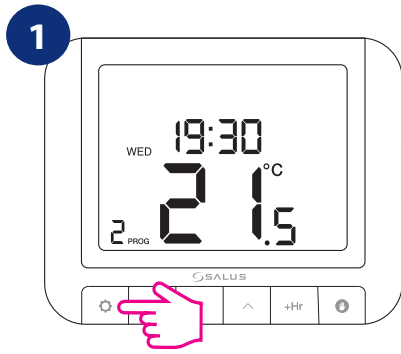

Apăsați pe .



Folosind  sau , intrați în submeniul CONTROL.

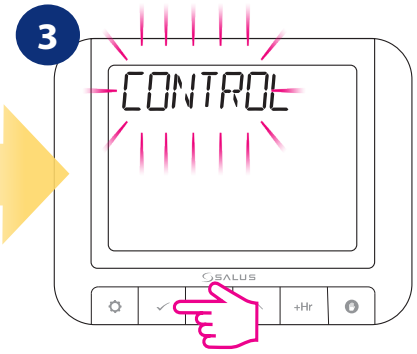

Intrați folosind butonul .

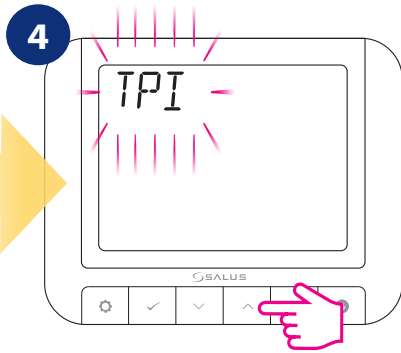

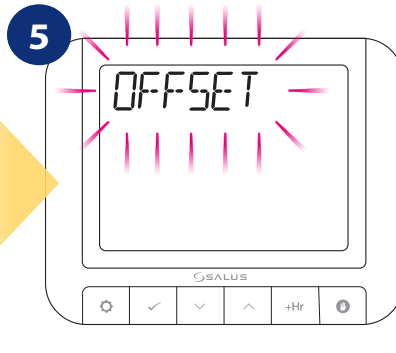

Folosind  sau , intrați în submeniul OFFSET.

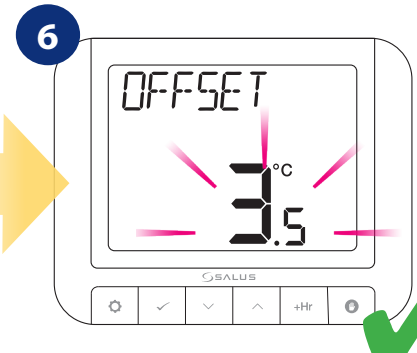

Confirmați opțiunea OFFSET prin apăsarea butonului .



Folosind  sau  calibrați temperatura. Este posibilă calibrarea în intervalul de la $-3,5^{\circ}\text{C}$ la $3,5^{\circ}\text{C}$ (în pași de $0,5^{\circ}\text{C}$). Confirmați alegerea făcută prin apăsarea butonului .

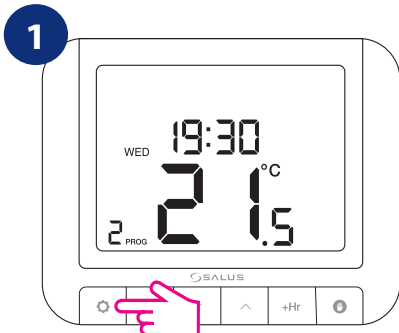

5.7 Setările proprietarului

„Setările proprietarului” este o caracteristică protejată prin codul PIN care permite proprietarului să seteze un memento de serviciu pe termostat care îl va avertiza pe chiriaș când este necesar să se facă service cazanului.



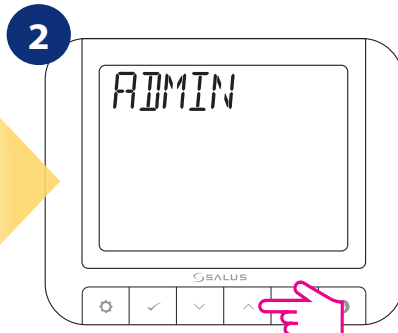

Apăsați pe .

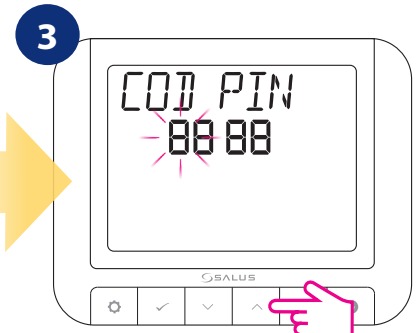

Folosind  sau , intrați în submeniul ADMIN și confirmați prin apăsarea butonului .



Folosind  sau , introduceți codul PIN dorit. Apăsați  pentru a confirma fiecare cifră. **Notă:** Atenție când confirmați primul COD PIN. Acest cod va rămâne codul PIN care trebuie introdus de fiecare dată pentru a intra în submeniul ADMIN.

4



Vă rugăm să nu uitați să salvați codul PIN, astfel încât să puteți folosi submeniul ADMIN și ulterior fără nici o problemă.

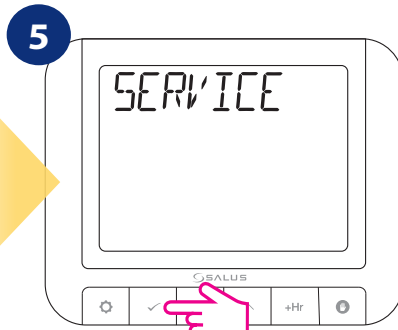

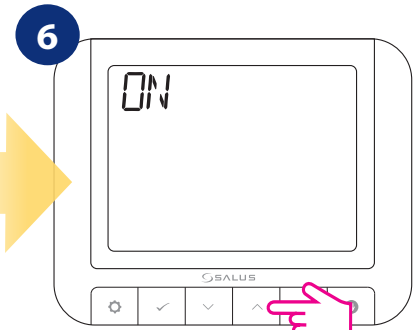

Apăsați pe .







Folosind  sau , selectați ON și apăsați .

7

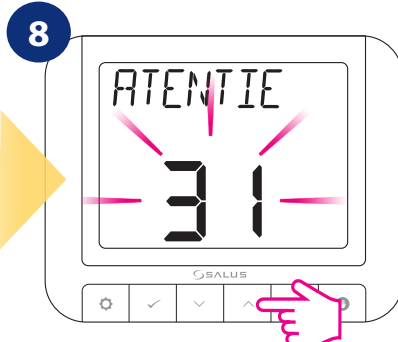



Folosind  sau , selectați data scadentă și apăsați .

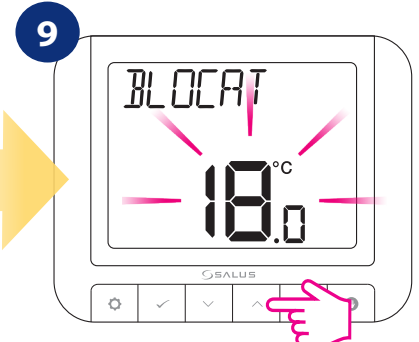

Folosind  sau , selectați perioada de avertizare și apoi apăsați .







Folosind  sau , selectați valoarea temperaturii pe care doriți să o blocați și apoi apăsați .

10

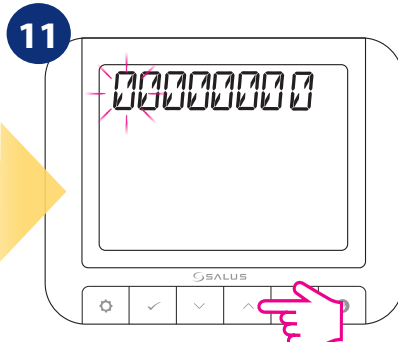



Apăsați pe .



Folosind  sau , introduceți numărul de telefon. Apăsați  pentru a confirma fiecare cifră.

12



Pentru a confirma și a ieși din aceasta opțiune, folosiți butonul . Apoi folosiți din nou butonul  sau  pentru a trece la următoarea opțiune a proprietarului (urmați pașii următori).

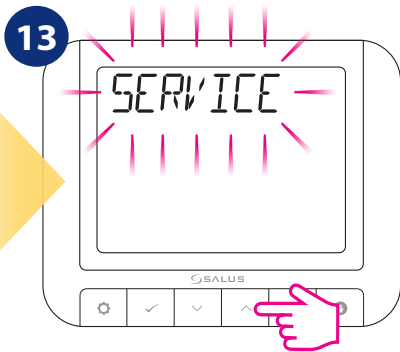

Folosind sau , mergeți la opțiunea MAX_MIN.



Apăsați pe .

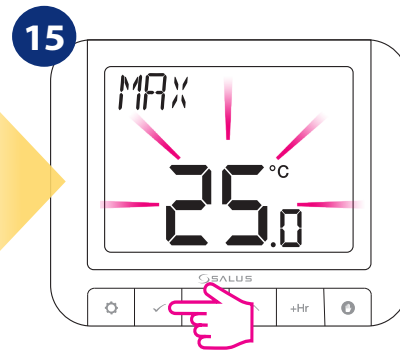

Folosind sau , selectați valoarea maximă a temperaturii de referință. Confirmați prin apăsarea butonului .

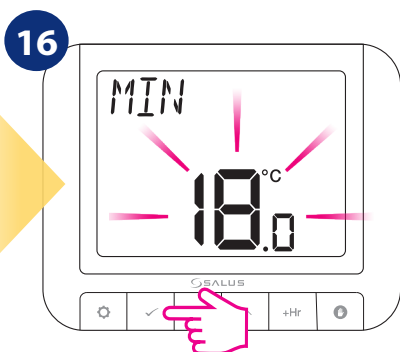

Acum, folosind sau , selectați valoarea minimă a temperaturii de referință. Confirmați prin apăsarea butonului .



Termostatul va trece la următoarea opțiune. Aici puteți decide dacă receptorului i se permite să lucreze în modul manual sau nu. Pentru a o seta, apăsați butonul .

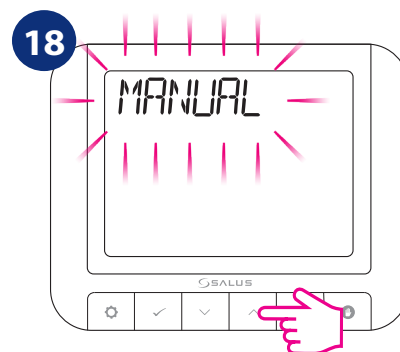

Acum, folosind sau , selectați setarea dorită (ON / OFF).



Confirmați prin apăsarea butonului .



Termostatul va reveni la opțiunea SERVICE. Pentru a reveni la ecranul principal așteptați 10 secunde sau apăsați butonul până când termostatul revine la ecranul principal.

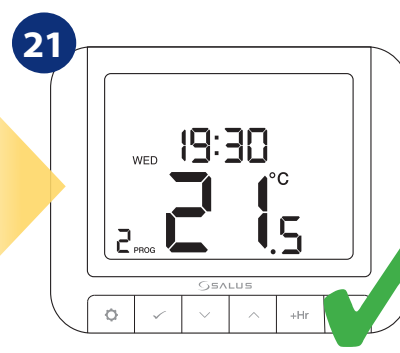

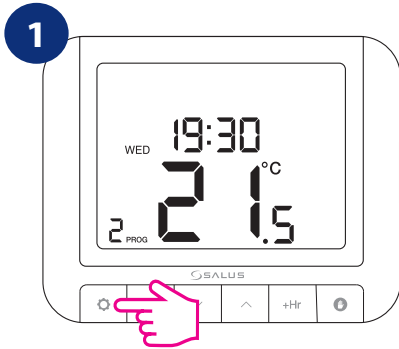

5.8 Ora / Data

Pentru a seta ora / data urmați pașii de mai jos:

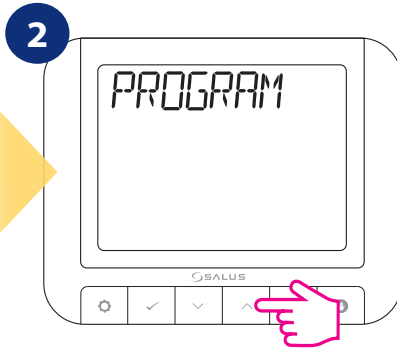

Apăsați pe .



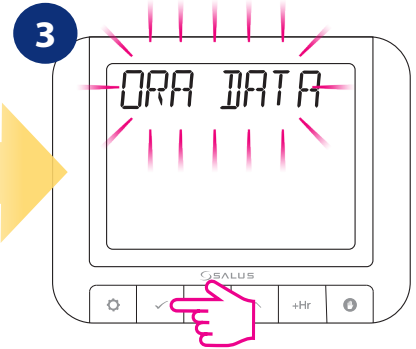

Folosind  sau  intrați în submeniul ORA DATA.



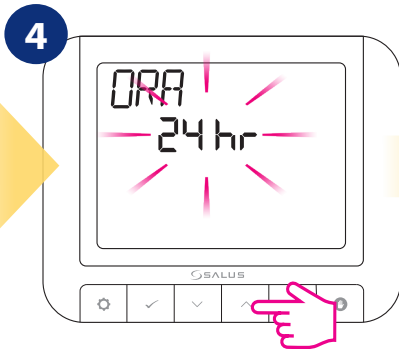

Apăsați  pentru a intra în setările ORA DATA.



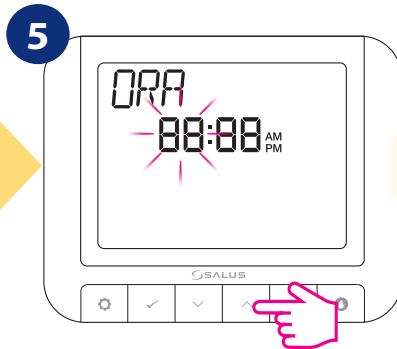

Folosind  sau , alegeți formatul orei. Apăsați butonul  pentru confirmare.



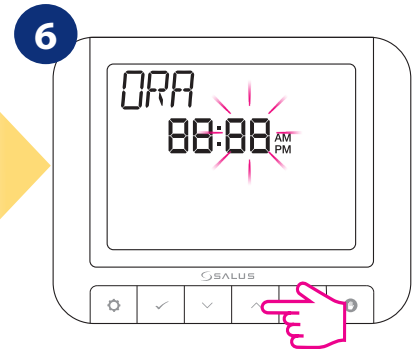

Folosind  sau , setați ora și apăsați butonul .



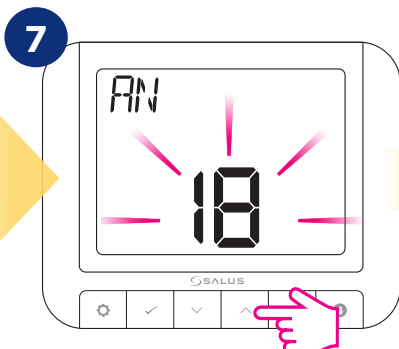

Folosind  sau , setați minutele și apăsați butonul .

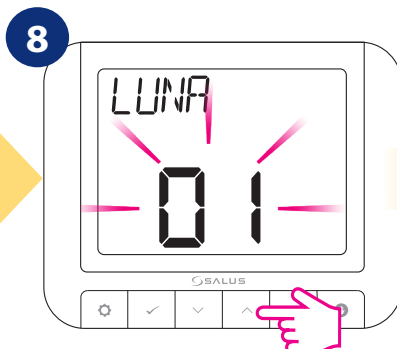

Folosind  sau , setați anul și apăsați butonul .



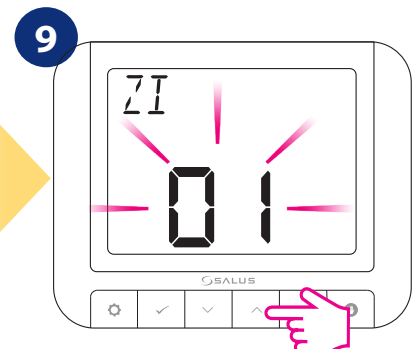

Folosind  sau , setați luna și apăsați butonul .



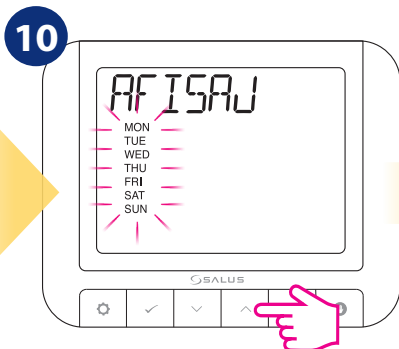

Folosind  sau , setați ziua și apăsați butonul .

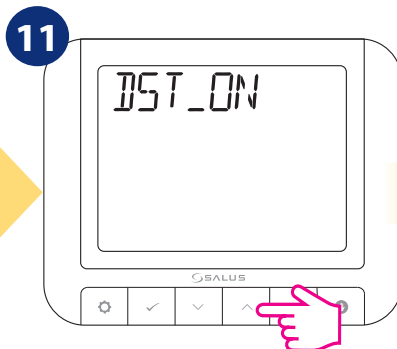

Folosind  sau , selectați formatul săptămânii. Apăsați butonul  pentru confirmare.



Folosind  sau , activați sau dezactivați ora de vară (DST). Apăsați butonul  pentru confirmare.

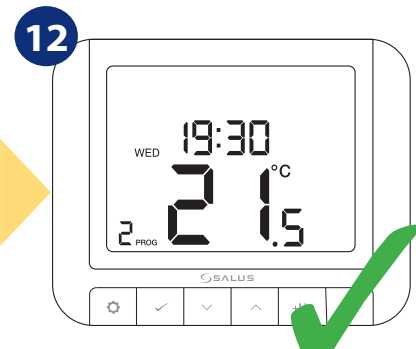

Termostatul va reveni la ecranul principal salvand toate setările.

5.9 Modul de vacanță

În Modul Vacanță termostatul va menține o temperatură specifică timp de câteva zile setate. Cum setați MODUL VACANȚĂ:

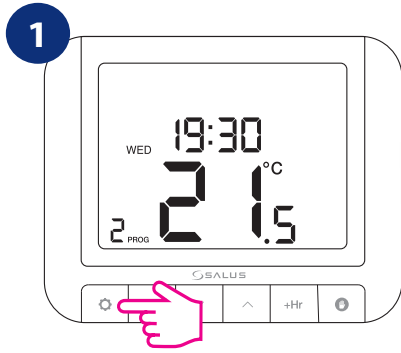

Apăsați pe .



Folosind sau intrați în submeniul VACANȚĂ.



Apăsați butonul pentru a intra în setările modului VACANȚĂ.

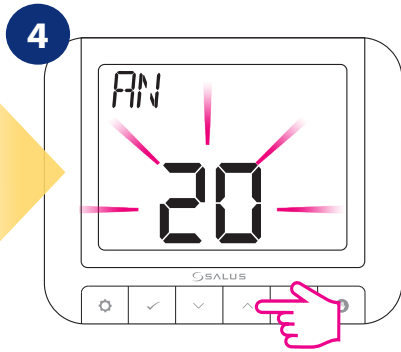

Folosind sau , setați anul și apăsați butonul .

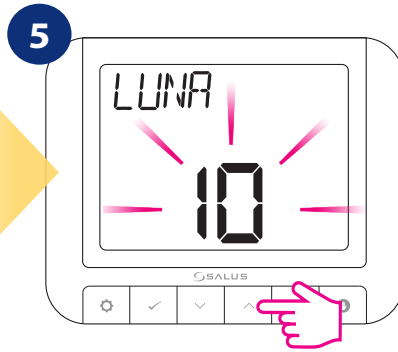

Folosind sau , setați luna și apăsați butonul .

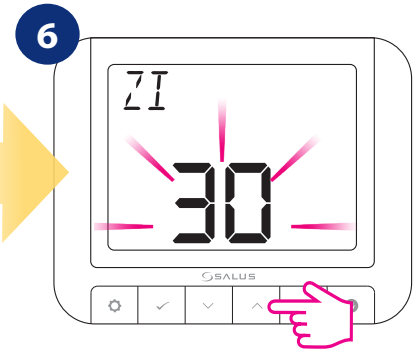

Folosind sau , setați ziua și apăsați butonul .

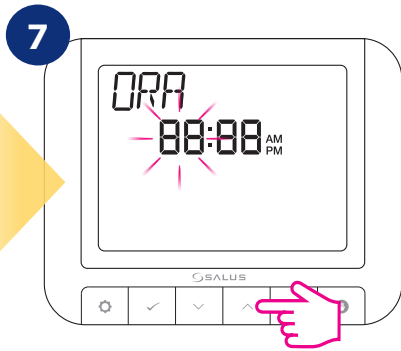

Folosind sau , setați ora și apăsați butonul .

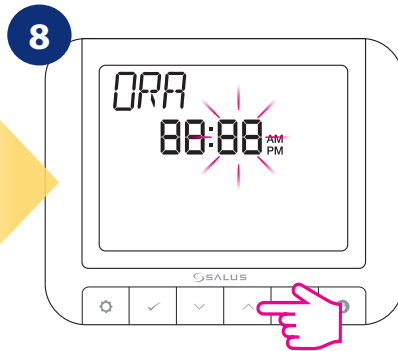

Folosind sau , setați minutele și apăsați butonul .

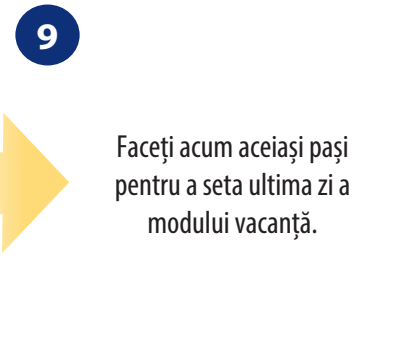

Faceți acum aceiași pași pentru a seta ultima zi a modului vacanță.

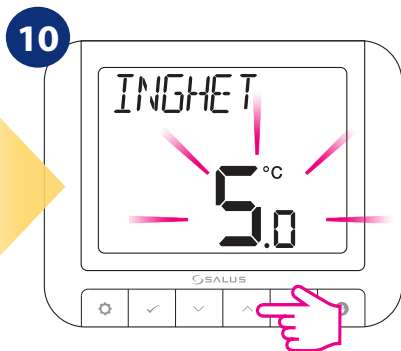

Folosind sau , setați temperatura care ar trebui să fie menținută în timpul vacanței și apoi apăsați butonul .

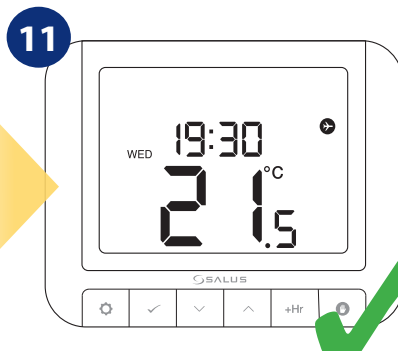

În funcție de perioada de timp stabilită pictograma avion va apărea pe ecranul principal. Termostatul funcționează în modul de vacanță cât timp pictograma avion este activă.

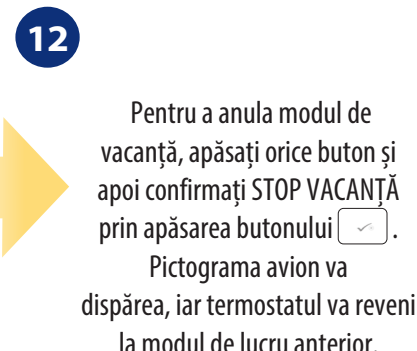

Pentru a anula modul de vacanță, apăsați orice buton și apoi confirmați STOP VACANȚĂ prin apăsarea butonului . Pictograma avion va dispărea, iar termostatul va reveni la modul de lucru anterior.

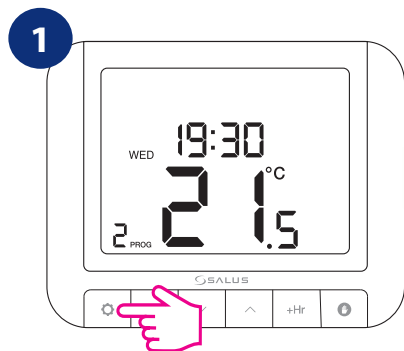

5.10 Limba

Pentru a alege limba, urmați pașii de mai jos:



Apăsați pe .



Folosind  sau  intrați în submeniul LIMBA.

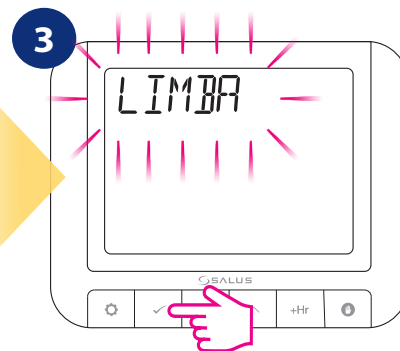

Apăsați butonul  pentru a intra în setările de limbă.

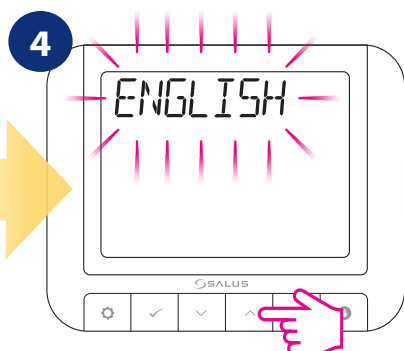

Folosind  sau  alegeți limba dorită.



Apăsați butonul  pentru confirmarea limbii.

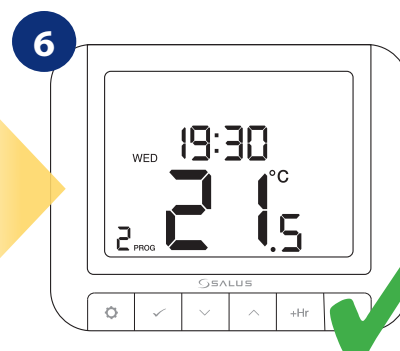

Termostatul va reveni la ecranul principal salvand toate setările.

6. Asocierea termostatului RT520RF cu receptorul

Funcția ASOCIERE va porni procesul de resincronizare dintre termostat și receptor.



AVERTIZARE!

ÎN SETUL RT520RF TERMOSTATUL ESTE SINCRONIZAT CU RECEPTORUL DIN FABRICA!

Pentru a împerechea corect dispozitivele, trebuie mai întâi să pregătiți receptorul pentru sincronizare!

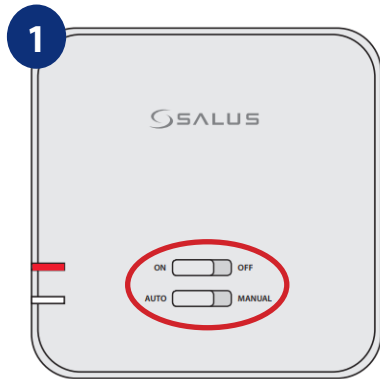

Dacă doriți să reasociați dispozitivele, asigurați-vă că receptorul este deconectat de la sursa de alimentare iar comutatoarele de pe acesta sunt în pozițiile AUTO și ON. Realimentați receptorul și așteptați ca ledul să devină roșu continuu.

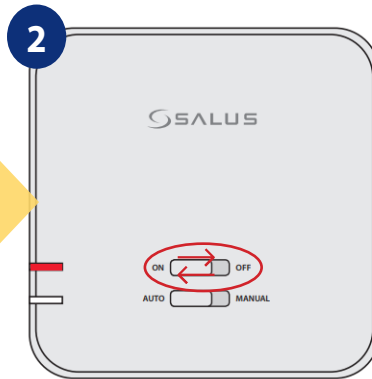

Glisați rapid comutatorul de sus în poziția OFF și înapoi în poziția ON.

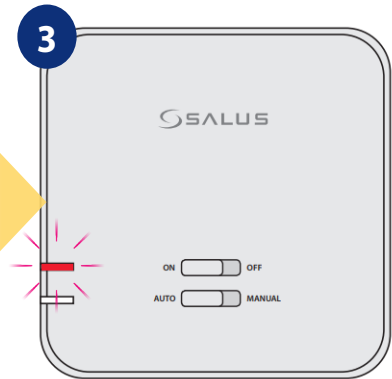

LED-ul roșu va începe să clipească, ceea ce va confirma că receptorul a intrat în modul de asociere.

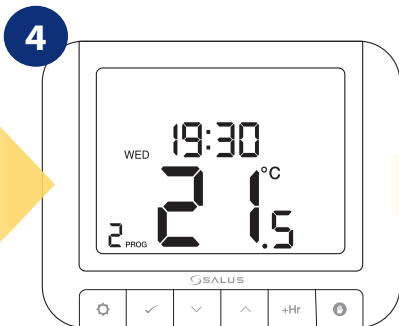

Apăsați pe .



Folosind  sau , intrați în submeniul ASOCIERE și apăsați .

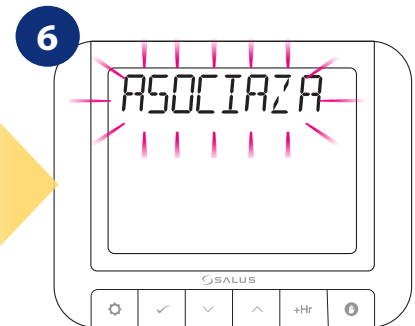

Folosind  sau , selectați ASOCIAZĂ și apoi apăsați .



Procesul de asociere durează până la 10 minute.

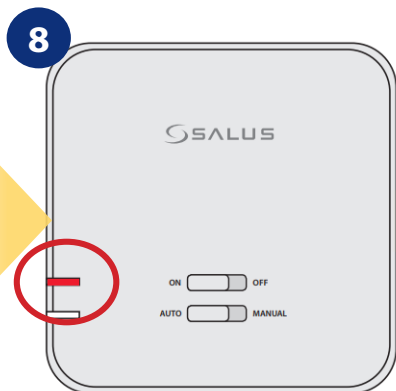

Când ledul de pe receptor devine roșu fix, dispozitivele sunt resincronizate.

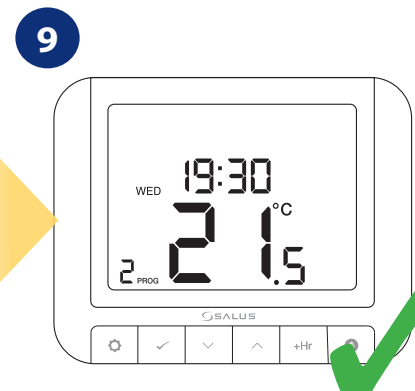

După, termostatul va reveni la ecranul principal.



7. Testați procesul de împerechere

Este important să amplasați receptorul și termostatul în locuri în care nu există interferențe cu semnalul radio. Raza de acțiune dintre termostat și receptor într-o zonă deschisă este de până la 60m. Transmisia radio este influențată de mulți factori care pot afecta raza de acțiune, de exemplu pereți groși, gips-carton acoperit cu folie de aluminiu, obiecte metalice precum dulapuri, interferențe radio generale etc. Este recomandat să testați transmisia radio între dispozitive înainte de a monta termostatul pe perete. Testul poate fi efectuat prin schimbarea temperaturii setate, adică prin activarea sau dezactivarea încălzirii.



Apăsați pe .

Folosind  sau , intrați în submeniul ASOCIERE și apăsați .

Folosind  sau , selectați TEST și apoi apăsați .

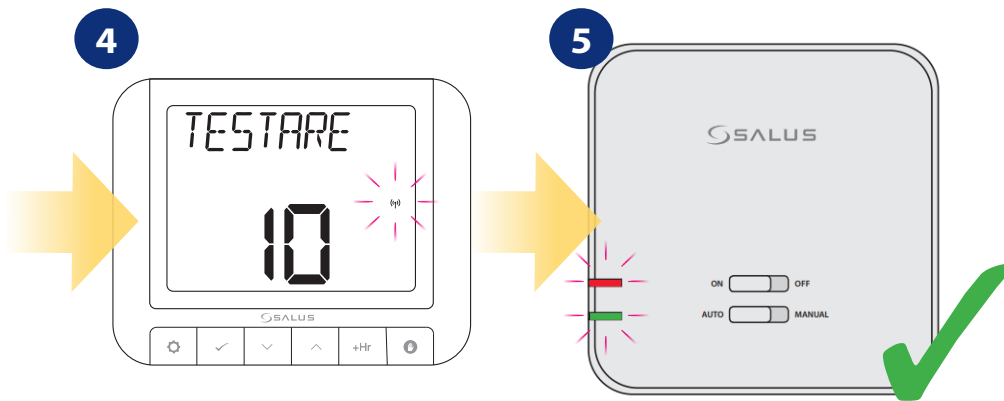





Procesul de testare durează până la 10 minute.

LED-ul roșu și LED-ul verde de pe receptorul încep să clipească.

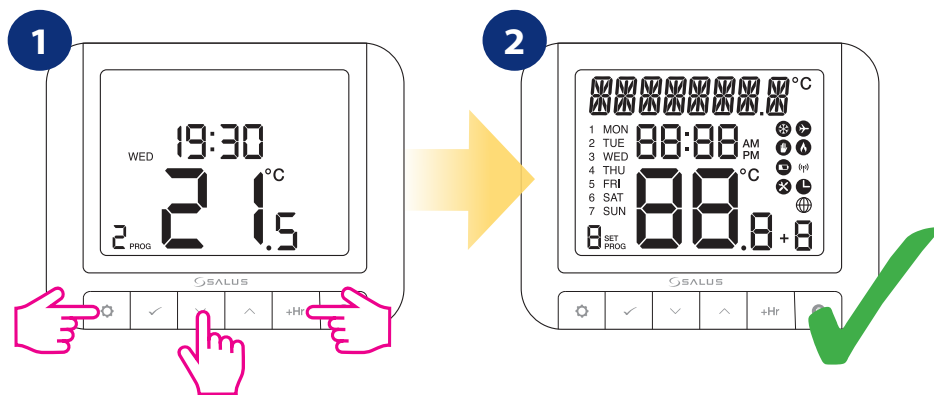
8. Resetare la setările din fabrică

Pentru a RESETA termostatul RT520RF la setările din fabrică, urmați pașii de mai jos:



Pentru a reseta termostatul țineți apăsat împreună butoanele  +  +  timp de 5 secunde.

Termostatul a fost resetat.
REȚINEȚI! Setările utilizatorului nu vor fi șterse.

9. Coduri de eroare



Termostatul va afișa erori numai atunci când este conectat la cazan prin bornele OPENTHERM (A / B). Vă rugăm să consultați manualul cazanului. Fiecare cazan poate avea coduri de eroare diferite.

10. Schimbarea bateriei

Întoarceți termostatul astfel încât partea din spate să fie în față dvs. Consultați imaginea de mai jos:

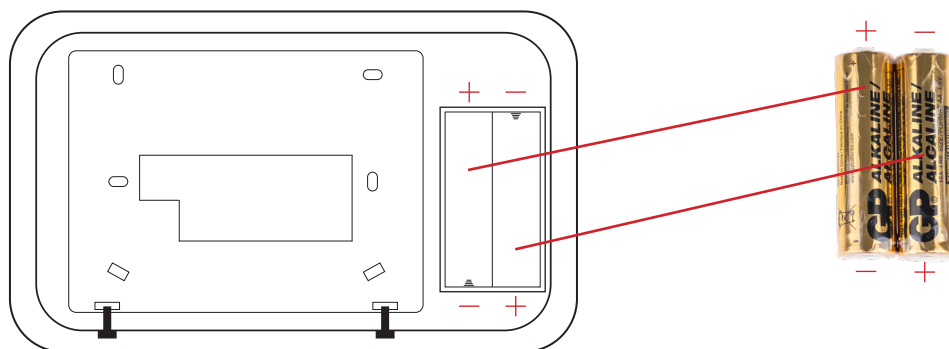

INTRODUCEȚI BATERIILE, ATENȚIE LA POLARITATEA LOR!

11. Curățare și întreținere

Termostatul RT520RF nu necesită întreținere specială. Periodic, carcasa exterioară poate fi ștersă folosind o cârpă uscată (vă rugăm să NU folosiți solvenți, sau detergenți abrazivi, deoarece acestea pot deteriora termostatul). Orice service sau reparații pot fi efectuate numai de **Salus Controls** sau de agenții desemnați de aceștia.

12. Informații tehnice

Alimentare electrică	Baterii 2 x AA
Rating maxim al receptorului	16 (5) A
Iesiri	OpenTherm sau liber de potențial COM / NO
Interval de temperatură	5 - 33.0°C
Afișaj - precizia temperaturii	0.1°C sau 0.5°C
Algoritm de control	TPI sau Histerezis: $\pm 0.25^{\circ}\text{C}$ sau $\pm 0.5^{\circ}\text{C}$
Comunicare	Wireless, 868Mhz
Dimensiuni [mm]	Termostat: 118 x 95 x 26 Receptor: 96 x 96 x 27

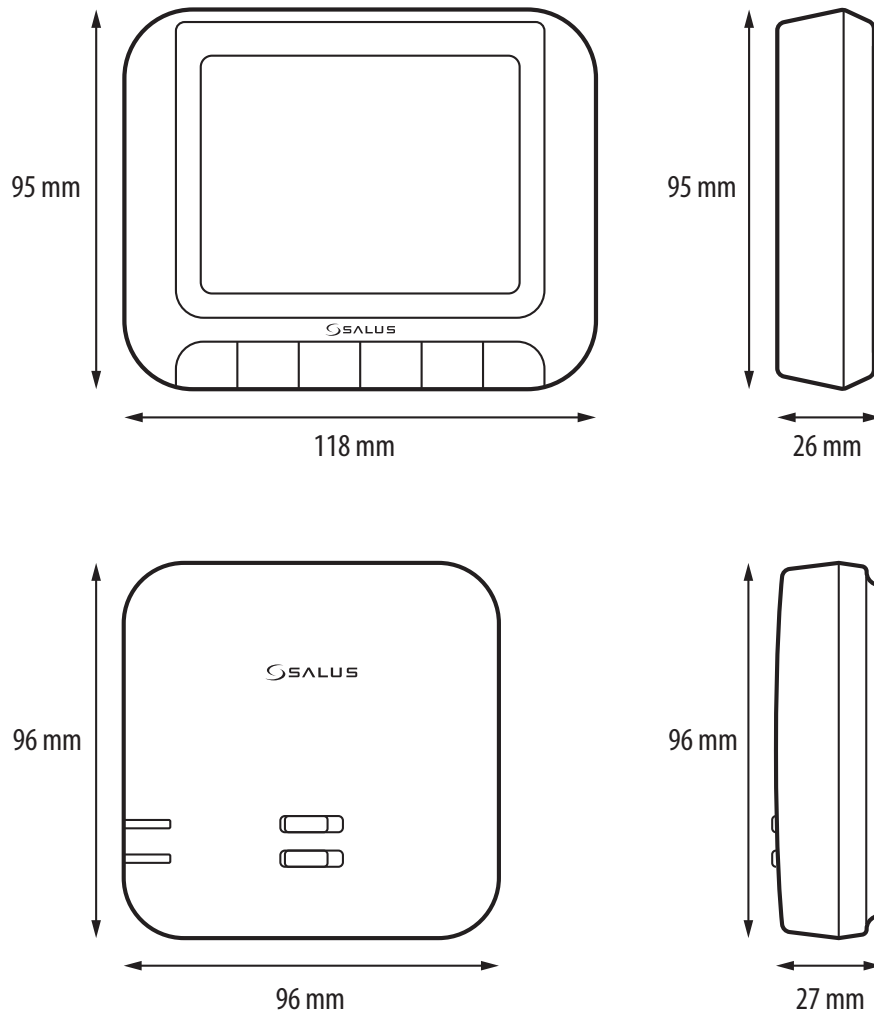

SALUS Controls România SRL
Strada Traian Vuia 126
Cluj-Napoca
România
T: 0364 435 696
E: tehnic@saluscontrols.ro

HEAD OFFICE:

SALUS Controls
Units 8-10
Northfield Business Park
Forge Way
Parkgate
Rotherham
S60 1SD
Email: sales@salus-tech.com



www.salus-controls.com

SALUS Controls este membru Computime Group.

Menținând politica de continuă dezvoltare a produsului, SALUS Controls își rezervă dreptul de a modifica specificațiile, design-ul și materialele produselor enumerate în această broșură fără notificare prealabilă.

Data publicării: August 2021

V02

Soft version: 2.3

