

SALUS[®] | QUANTUM

CONTROLS

SQ610B | SMART THERMOSTAT



SALUS SMART HOME
READY



WIRELESS
CONTROL



230V POWER
SUPPLY



COMFORT
OF A WARM FLOOR



5 YEAR
WARRANTY



EASY
INSTALLATION



MULTIFUNCTIONALITY



HUMIDITY
SENSOR



Wprowadzenie:

SQ610B Quantum jest pomieszczeniowym regulatorem temperatury opartym o technologię ZigBee, służącym do bezprzewodowego sterowania urządzeniami z serii iT600 takimi jak: listwa sterująca KLO8RF, mini głowica TRV, moduł sterujący kotłem RX10RF.

Aby regulator miał możliwość sterowania przez Internet lub za pomocą aplikacji mobilnej **SALUS Smart Home (tryb ONLINE)**, należy podłączyć go z bramką internetową UGE600 (sprzedawana osobno). Z poziomu aplikacji istnieje możliwość parowania go z innymi elementami systemu np.: Smart Plug SPE600, Smart Relay SR600 czy czujnik otwarcia okna (drzwi) OS600 / SW600.

Można także używać regulatora lokalnie bez połączenia z Internetem (**tryb OFFLINE**), jednak należy pamiętać, że jego komunikacja z innymi urządzeniami musi odbywać się za pośrednictwem jednostki koordynującej CO10RF (sprzedawana osobno).

SQ610B QUANTUM może pracować jako samodzielny regulator podłączony przewodowo do odbiornika (bez współpracy z bramką internetową UGE600 lub koordynatorem CO10RF).

Pełna wersja instrukcji w formacie PDF znajduje się na stronie internetowej www.salus-controls.com

Zgodność produktu

Dyrektywy UE: 2014/30/EU, 2014/35/EU, 2014/53/EU i 2011/65/EU.

Pełne informacje dostępne są na stronie internetowej www.saluslegal.com



Bezpieczeństwo

Używać zgodnie z regulacjami obowiązującymi w danym kraju oraz na terenie UE. Urządzenie należy używać zgodnie z przeznaczeniem, utrzymując je w suchym otoczeniu. Produkt wyłącznie do użytku wewnątrz budynków. Instalacja musi zostać przeprowadzona przez wykwalifikowaną osobę, zgodnie z zasadami obowiązującymi w danym kraju oraz na terenie UE.



Ostrzeżenie:

Upewnij się, że jesteś odłączony od głównego zasilania AC 230V zanim zaczniesz proces instalacji lub montażu.

Zawartość opakowania:

- 1) Regulator SQ610B Quantum
- 2) Śrubki montażowe
- 3) Instrukcja

Zanim zaczniesz: Wybierz właściwą lokalizację regulatora

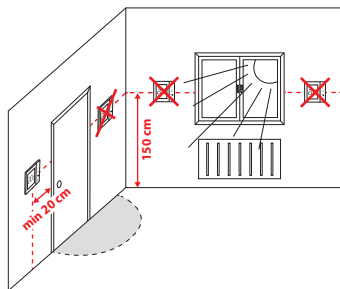

Montaż: do montażu regulatora użyj akcesoriów dołączonych do zestawu (śrubki montażowe). Zdejmij tylną płytkę z regulatora w celu zamontowania jej na ścianie. Następnie nałóż poprawnie regulator na płytkę.

Uwaga:

Idealna pozycja do montażu regulatora SQ610B wynosi ok. **1,5 m** nad poziomem podłoża, z dala od wszelkich źródeł ciepła lub chłodu. Nie zaleca się montować regulatora na ścianie zewnętrznej, w przeciągu lub w miejscu, gdzie będzie narażony na bezpośrednie działanie promieni słonecznych.

Schemat podłączenia

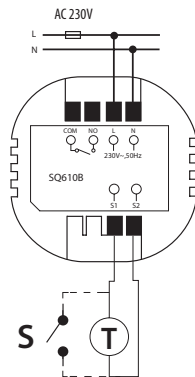

Wyjaśnienie symboliki:

- S – styk beznapięciowy
- T – czujnik temperatury np. FS300
- L, N – zasilanie 230V
- COM, NO – wyjścia beznapięciowe

Wejścia S1, S2:

- czujnik temperatury powietrza lub podłogi,
- styk zewnętrzny beznapięciowy (ON/OFF) lub czujnik obecności (np. karta hotelowa).

Polski

Română

Česky



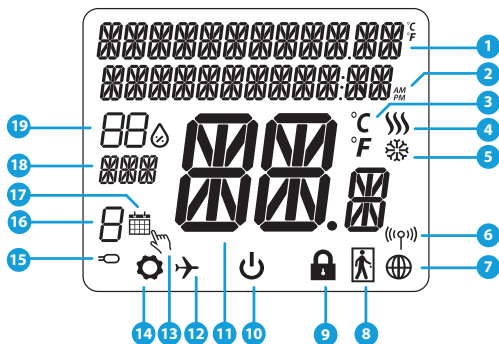

Русский

Opis ikon wyświetlacza



1. Opis Menu / Ustawień + Zegar
2. Tryb Zegara AM/PM
3. Jednostka temperatury
4. Wskaźnik ogrzewania (animacja ikony oznacza, że działa tryb ogrzewania)
5. Wskaźnik chłodzenia (animacja ikony oznacza, że działa tryb chłodzenia)
6. Wskaźnik połączenia RF (z koordynatorem)
7. Wskaźnik połączenia z internetem
8. Czujnik obecności (karta hotelowa)
9. Funkcja blokady przycisków
10. Ikona trybu Standby
11. Aktualna Temperatura / Zadana Temperatura
12. Tryb Wakacyjny
13. Tryb tymczasowego nadpisania
14. Ikona ustawień
15. Dodatkowy czujnik temperatury
16. Numer programu harmonogramu
17. Ikona aktywnego harmonogramu
18. Wskaźnik dni tygodnia
19. Wskaźnik wilgotności

Opis Przycisków

Przycisk	Funkcja
	<ol style="list-style-type: none"> 1) Przycisk Menu / Przycisk Powrotu. 2) Na GŁÓWNYM EKRANIE: Naciśnij i przytrzymaj przez 3 sekundy aby zmienić tryb pracy termostatu (Tryb Harmonogramu / Tryb Ręczny / Tryb tymczasowego nadpisania). 3) Na EKRANIE USTAWIEŃ: Naciśnij i przytrzymaj przez 3 sekundy aby wyjść z ustawień bez zapisywania zmian. 4) Na EKRANIE PAROWANIA (w trakcie instalacji regulatora i wyboru TYPU SYSTEMU) przytrzymanie klawisza przez 3 sekundy spowoduje odsonięcie ustawień rozszerzonych (instalacja z RX10RF)
	Przycisk "W DÓŁ" (Obniża wartości parametrów / poruszanie się po menu "W DÓŁ")
	Przycisk "W GÓRĘ" (Podwyższa wartości parametrów / poruszanie się po menu "W GÓRĘ")
	<ol style="list-style-type: none"> 1) Przycisk "OK" (Potwierdź wartość parametrów / Przejdź do następnego menu / Zapisz ustawienia). 2) Na GŁÓWNYM EKRANIE: Naciśnij i przytrzymaj przez 3 sekundy aby wejść w tryb Standby. 3) Na EKRANIE USTAWIEŃ: Naciśnij i przytrzymaj przez 3 sekundy, aby przejść do EKRANU GŁÓWNEGO z zapisaniem wszystkich zmian w ustawieniach.
	Na GŁÓWNYM EKRANIE - naciśnij i przytrzymaj te przyciski jednocześnie przez 3 sekundy aby ZABLOKOWAĆ / ODBLOKOWAĆ klawisze regulatora.

Polski

Română

Český

Русский

KOMPATYBILNOŚĆ Z INNYMI URZĄDZENIAMI SALUS CONTROLS

Regulator SQ610B Quantum może pracować w trybie ONLINE lub OFFLINE.

W pierwszej kolejności należy zdecydować, w którym trybie będzie pracował.

TRYB ONLINE

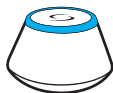

Uniwersalna Bramka UGE600 jest **POŁĄCZONA Z INTERNETEM**. Można konfigurować i korzystać ze wszystkich urządzeń przez aplikację SmartHome.

Pobierz aplikację Smart Home na swoje urządzenie z iOS lub z Androidem aby uzyskać dostęp do zdalnego sterowania urządzeniami SALUS.



TRYB OFFLINE



LUB



Uniwersalna Bramka UGE600 **NIE JEST PODŁĄCZONA DO INTERNETU**. Można korzystać ze swoich urządzeń w sieci lokalnej bez aplikacji SmartHome. Bramka działa jako standardowy koordynator sieci ZigBee.

C010RF Koordynator - to element pozwalający na pracę urządzeń bezprzewodowych w trybie Offline i jest niezbędny do utworzenia sieci ZigBee. Nie ma możliwości podłączenia Internetu przy użyciu koordynatora C010RF.

Kompatybilne urządzenia:



SR600*
Inteligentny
Przełącznik



SPE600*
Inteligentna
Wtyczka



KL08RF
8-strefowa Listwa Sterująca
dla ogrzewania podłogowego
(UFH).



TRV
Inteligentna głowica
termostatyczna



RX10RF-
Moduł sterujący
źródłem ciepła

*Tylko w trybie Online



Uwaga:

SQ610B QUANTUM może pracować jako samodzielny regulator podłączony przewodowo do odbiornika (bez współpracy z bramką internetową UGE600 lub koordynatorem C010RF)

Pierwsze Uruchomienie

Uwaga:

Dla łatwiejszej instalacji upewnij się, że dodałeś już do sieci ZigBee urządzenia takie jak: Listwa Sterująca (KLO8RF) lub Głowice TRV itp.

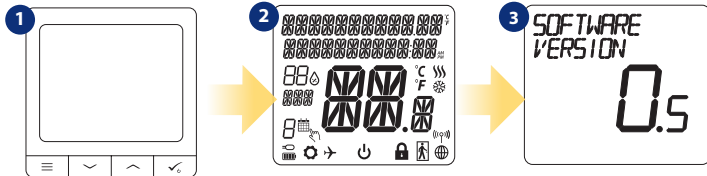



W celu włączenia regulatora należy go podłączyć do napięcia 230V i...

...wyświetlacz pokaże wszystkie ikony...

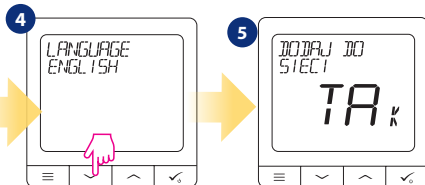
...regulator wyświetli wersję oprogramowania...



Teraz wybierz język za pomocą przycisków  lub . Wybór potwierdź przyciskiem .

TAK - TRYB ONLINE, OFFLINE.

Możesz skonfigurować swój regulator do pracy w sieci bezprzewodowej z Uniwersalną Bramką UGE600 lub z Koordynatorem CO10RF.

NIE - SAMODZIELNY

SQ610B może pracować jako samodzielny regulator podłączony przewodowo do odbiornika (bez współpracy z bramką UGE600 lub koordynatorem CO10RF). Tak skonfigurowany regulator zawsze można dodać do aplikacji SALUS Smart Home.

Polski

Română

Český

Русский



Instalacja w trybie ONLINE

Po wyborze języka postępuj zgodnie z poniższymi krokami w celu dodania Twojego regulatora do aplikacji SmartHome i sparowania go z innymi urządzeniami:



Przejdź do aplikacji SALUS Smart Home

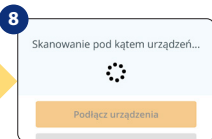
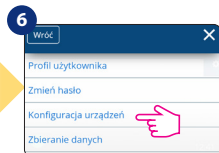
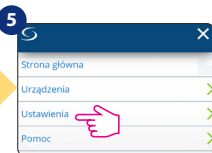
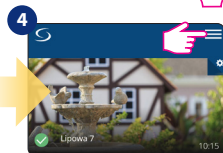

Gdy regulator połączy się z siecią, zobaczysz napis jak powyżej.

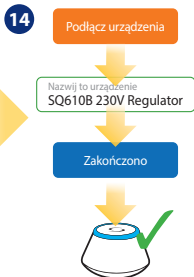
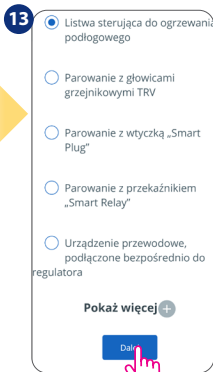
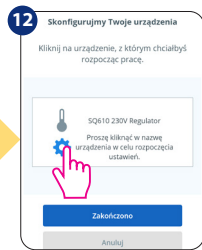
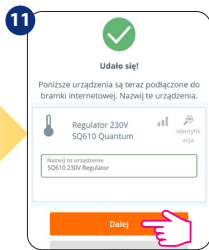
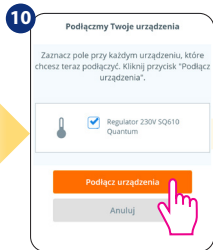

Polski

Română

Český

Русский

Instalacja w trybie OFFLINE

Parowanie z Listwą Sterującą KL08RF (Zainstaluj listwę zgodnie z instrukcją dołączoną do produktu):

1



2



3

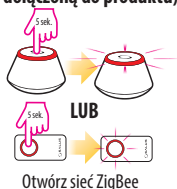

4

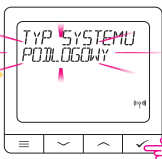





5





6



Wybierz typ systemu: PODŁOGOWY, naciśnij przycisk , aby potwierdzić wybór.

Użyj przycisków  lub  aby wybrać nr listwy sterującej (naciśnij przycisk PAIR na listwie, aby sprawdzić jej numer - wg instrukcji listwy). Wybór potwierdź przyciskiem .

Za pomocą przycisków  lub  wybierz numer strefy i potwierdź przyciskiem .

7



8

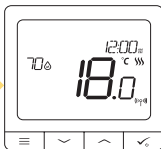

9

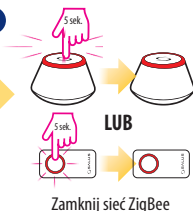

Teraz możesz ponadto sparować dodatkowe strefy. Wybierz kolejne strefy lub zakończ proces parowania przyciskiem .

Parowanie z głowicami TRV (Zainstaluj głowicę TRV na zaworze zgodnie z instrukcją dołączoną do produktu):

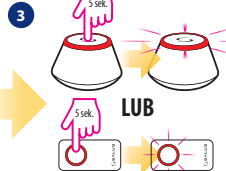
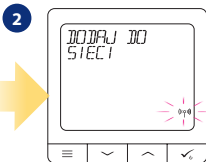

Otwórz sieć ZigBee



Wybierz typ systemu:
GRZEJNIKOWY



Teraz naciśnij przycisk na każdej
głowicy TRV, którą chcesz
sparować z Twoim regulatorem.

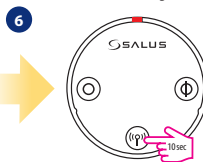

Możesz sparować maksymalnie
6 głowic TRV z 1 regulatorem.



Na wyświetlaczu pokaże się liczba znalezionych
głowic. Kiedy wszystkie zostały już znalezione
- naciśnij przycisk ✓ aby zakończyć proces
parowania.

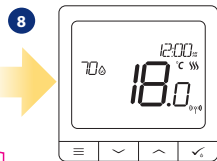

Regulator został zainstalowany
i wyświetla EKRAŃ GŁÓWNY.

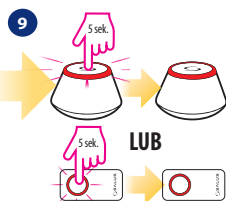

Zamknij sieć ZigBee

Urządzenie przewodowe

Uwaga:

SQ610B QUANTUM może pracować jako samodzielny regulator połączony przewodowo do odbiornika (bez współpracy z bramką internetową UGE600 lub koordynatorem CO10RF).

- 1 Schemat podłączenia beznapięciowego np. urządzenia grzewczego:

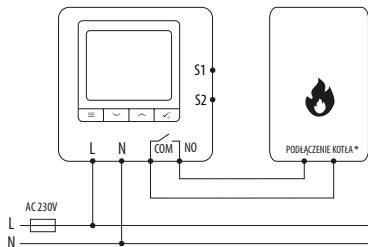

- 2 Schemat podłączenia odbiornika AC 230V:

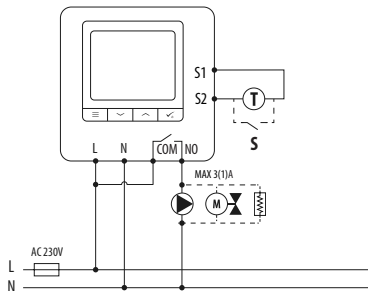

3 Schemat podłączenia przewodowej listwy sterującej:

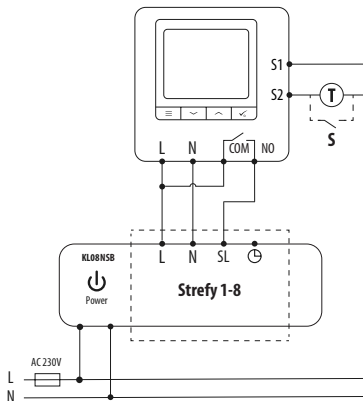

Legenda:

-  Pompa
-  Zawór silownika
-  Mata grzewcza
-  Kocioł (podłączenie kotła*) - styki w kotłach do podłączenia regulatora ON/OFF (wg instrukcji kotła)

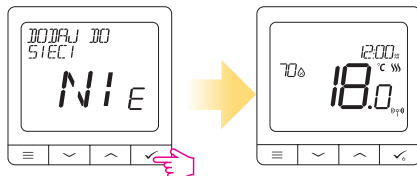

Samodzielnie działający regulator QUANTUM, można w każdej chwili łatwo dodać do aplikacji SALUS Smart Home (parametr DODAJ DO SMARTHOME w USTAWIENIACH INSTALATORA). Wszystkie ustawienia są automatycznie kopiowane do aplikacji - nie ma potrzeby ponownej konfiguracji podczas instalacji z bramką internetową.

SQ610B Pełna struktura menu



GŁÓWNE MENU

USTAWIENIA
HARMONOGRAMU

WYŁĄCZONY
PN-PT+SO-ND
PN-ND
OSOBNIE DNI

USTAWIENIA
UŻYTKOWNIKA

CZAS / DATA
TRYB WAKACYJNY
KOREKTA TEMPERATURY
POKAŻ/UKRYJ WILGOTNOŚĆ NA LCD
POKAŻ/UKRYJ TEMP PODŁOGI NA LCD
TEMP ZADANA W TRYBIE STANDBY
WYBÓR TRYBU GRZANIE / CHŁODZENIE
RESET USTAWIEN UŻYTKOWNIKA

USTAWIENIA
INSTALATORA

SKALA TEMPERATURY
DOKŁADNOŚĆ WSKAZANIA TEMPERATURY NA LCD ¹
ALGORYTMY DLA GRZANIA ²
ALGORYTMY DLA CHŁODZENIA ²
WEJŚCIA S1/S2 ³
MINIMALNA TEMPERATURA ZADANA
MAKSYMALNA TEMPERATURA ZADANA
OCHRONA ZAWORÓW ⁴
WEWNĘTRZNY PRZEKAŹNIK (COM/NO) ⁵
MINIMALNY CZAS WYŁĄCZENIA ⁶
FUNKCJA OPTYMIZACJI ⁷
KOMFORTOWA PODŁOGA ⁸
KOD PIN
INFORMACJE O URZĄDZENIU ⁹
DODAJ DO SMART HOME
RESET FABRYCZNY ¹⁰

WYBÓR JĘZYKA

ANGIELSKI
DUŃSKI
POLSKI
...

Krótki opis kilku wybranych funkcji (wszystkie funkcje są opisane w pełnej wersji instrukcji użytkownika SQ610B):

- 1. DOKŁADNOŚĆ WSKAZANIA TEMPERATURY NA LCD:** Parametr określa dokładność wyświetlanej temperatury. Użytkownik ma do wyboru wartość 0.5°C lub 0.1°C.
- 2. ALGORYTMY:** Parametr definiuje jak kontrolować temperaturę w pomieszczeniu. Dostępne opcje: ITLC dla Ogrzewania Podłogowego / Grzejników / Ogrzewania Elektrycznego (to jest zaawansowany algorytm dla precyzyjnego podtrzymywania temperatury pomieszczenia), histereza +/-0.5°C lub +/-0.25°C, Siłownik THB (opcja zalecana dla systemów z z automatycznym równoważeniem siłowników THB).
- 3. WEJŚCIA S1/S2:** Czujnik podłogowy, zewnętrzny czujnik temperatury lub czujnik obecności może być podłączony do wejść S1/S2. Do wejść S1/S2 może być podłączony styk beznapięciowy (ON/OFF), wtedy regulator można skonfigurować do pracy z czujnikiem zajętości (np. karta hotelowa) jako wyzwalacz reguł One Touch w systemie SALUS Smart Home lub jako zmianę pomiędzy trybem ogrzewania, a chłodzenia.
- 4. OCHRONA ZAWORÓW:** Ta funkcja aktywuje wszystkie siłowniki raz w tygodniu na 5 minut (w okresie letnim ta funkcja pomaga zapobiec zacinaniu się siłowników).
- 5. WEWNĘTRZNY PRZEKAŹNIK (NO / NC):** Tym parametrem można aktywować / dezaktywować wewnętrzny przełącznik.
- 6. MINIMALNY CZAS WYŁĄCZENIA:** Parametr określa minimalny czas pomiędzy wyłączeniem, a kolejnym załączeniem. Regulator musi odczekać ten czas, zanim kolejny raz się załączy.
- 7. FUNKCJA OPTYZMACJI:** Funkcje Optymalny Start i Optymalny Stop są energooszczędnymi dodatkami, które czynią termostat efektywny w kosztach (w kombinacji z algorytmem ITLC).
- 8. KOMFORTOWA PODŁOGA:** Celem funkcji jest utrzymanie ciepłej podłogi, nawet wtedy gdy nie ma potrzeby grzania pomieszczenia. Użytkownik może wybrać 3 warianty utrzymania komfortu ciepłej podłogi. Parametr można aktywować dla własnej wygody, aby utrzymać podłogę ciepłą cały czas, lecz należy pamiętać o ekonomiczne stosowania tej funkcji.
- 9. INFORMACJE O URZĄDZENIU:** W parametrze można sprawdzić: wersję oprogramowania, poziom naładowania baterii, siłę sygnału sieci oraz zidentyfikować urządzenia z którymi sparowany jest regulator.
- 10. RESET FABRYCZNY:** Tutaj można ZRESETOWAĆ swoje urządzenie do ustawień fabrycznych. Po pomyślnym zresetowaniu, urządzenie zostanie usunięte z sieci ZigBee i będzie trzeba je dodać / sparować ponownie.

Polski

Română

Český

Русский

Introducere

Quantum SQ610B este un termostat cu radio frecvență (ZigBee) care face parte din seria Salus iT600 Smart Home, alături de centrul de comandă KL08RF, capetele termostactice TRV10RFM și receptorul RX10RF. Pentru a putea controla SQ610B prin intermediul internetului via aplicația mobilă SALUS Smart Home (**ONLINE**), este necesară instalarea lui împreună cu gateway-ul UGE600 (vândut separat). Din punctul de vedere al aplicației mobile, este posibil să asociați SQ610B cu alte elemente ale sistemului, cum ar fi: priza inteligentă SPE600, releul inteligent SR600 sau senzorul de ușă/ferastră OS600/SW600. SQ610B poate fi folosit local fără internet (**OFFLINE**) prin intermediul coordonatorului de sistem C010RF (vândut separat).

Termostatul Quantum SQ610B poate funcționa fără UGE600 sau C010RF ca un termostat independent.

Varianta completă a manualului în format PDF poate fi găsită la www.salus-controls.com

Conformitatea produsului

Acest produs este în conformitate cu următoarele directive europene: 2014/30 EU, 2014/35 EU, 2014/53 EU și 2011/54 EU. Textul integral al Declarației de conformitate UE este disponibil la următoarea adresă de internet: www.saluslegal.com



Informații de siguranță

A se folosi în conformitate cu reglementările europene și naționale. Pentru uz în spații închise. Mențineți produsul perfect uscat. Acest produs necesită a fi instalat de către o persoană competentă în concordanță cu reglementările naționale și europene.



Atenție:

Opriiți alimentarea principală cu 230V AC înainte de instalare.

Conținut pachet:

- 1) Termostat Quantum SQ610B
- 2) Șuruburi de fixare
- 3) Manual de instrucțiuni

Înainte de a începe: Selectarea locației corecte a termostatului

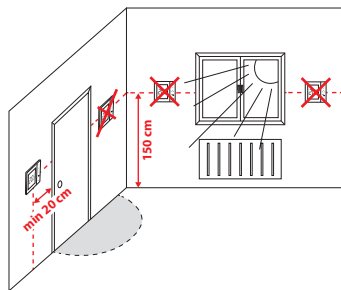

Instalare: pentru montarea termostatului puteți folosi accesoriile incluse (șuruburile de fixare). Înlăturați partea frontală și fixați carcasa în perete, după care remontați partea frontală.



Notă:

Poziția ideală de amplasare a termostatului este de aprox. 1.5m de la nivelul solului în locuri ferite de alte surse de încălzire/răcire. Termostatul NU trebuie să fie expus direct razelor de soare sau condițiilor extreme așa cum a fost exemplificat mai sus.

Diagramă electrică

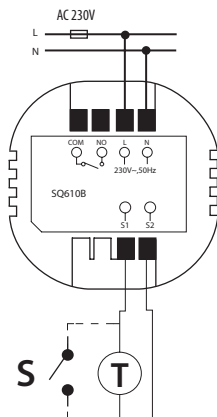

Simboluri:

S - contact liber de potențial
T - senzor de temperatură
L,N - alimentare 230V AC
COM, NO - ieșiri libere de potențial

Terminale S1,S2:

- senzor de pardoseală/aer
- contact extern liber de potențial pentru conexiunea unui comutator tip ON/OFF sau senzor de prezență (cartelă Hotel)

Polski

Română



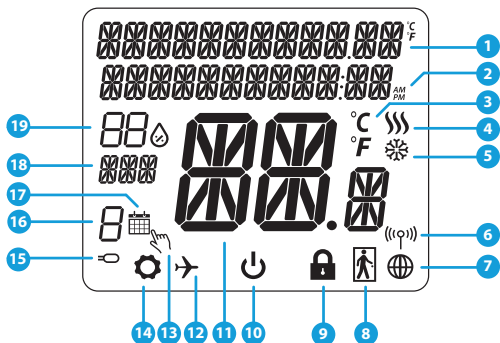

Český

Русский

Pictograme LCD



1. Meniu/Descrierea setărilor + Ceas
2. AM/PM
3. Unitate de măsură a temperaturii
4. Indicator încălzire (pictograma este animată când există cerere de căldură)
5. Indicator răcire (pictograma este animată când există cerere de răcire)
6. Indicator conexiune RF
7. Indicator conexiune internet
8. Senzor de prezență (cartelă hotel)
9. Indicator taste blocate
10. Pictogramă mod Standby
11. Temperatura curentă / Temperatura setată
12. Mod vacanță
13. Mod modificare temporară
14. Pictogramă Setări
15. Indicator senzor extern/pardoseală
16. Program activ curent
17. Pictogramă mod Program
18. Indicator Zi/Setare
19. Umiditatea curentă

Funcțiile butoanelor:	
Buton	Funcție
	1) Buton meniu/revenire. 2) În ecranul principal: Țineți apăsat 3 sec pentru a modifica modul de operare (Program/Manual/Modificare temporară). 3) În meniul de setări: Țineți apăsat 3 sec pentru a ieși fără a salva. 4) În meniul de asociere (în modul „Tip sistem„): Țineți apăsat 3 sec pentru a vedea alte opțiuni de asociere.
	Buton descrescător (modificarea valorii sau parcurgerea meniului).
	Buton crescător (modificarea valorii sau parcurgerea meniului).
	1) Buton OK/Bifă (confirmarea valorii/ următorul meniu/ salvarea setării). 2) În ecranul principal: Țineți apăsat 3 sec pentru a activa modul Standby. 3) În ecranul de setări: Țineți apăsat 3 sec pentru a revenii la ecranul principal și salva toate modificările.
	În ecranul principal - țineți apăsat aceste butoane împreună 3 secunde pentru a bloca/debloca tastele termostatului.

Polski

Română

Český

Русский

COMPATIBILITATEA CU ALTE DISPOZITIVE SALUS

SQ610B poate funcționa atât în modul ONLINE cât și în module OFFLINE. *

Pentru început, trebuie să decideți modul de funcționare a termostatului.

ONLINE

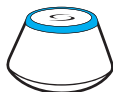

Gateway-ul UGE600 este conectat la internet

Puteți configura și folosi toate dispozitivele dumneavoastră folosind aplicația SALUS Smart Home

Descărcați aplicația SALUS Smart Home pe telefonul dumneavoastră iOS sau Android pentru a avea acces de la distanță la echipamentele SALUS.



SALUS
Smart Home



OFFLINE



Gateway-ul UGE600 nu este conectat la internet

Puteți să folosiți dispozitivele locale, fără aplicația Smart Home. Gateway-ul funcționează în acest mod ca un coordonator de sistem ZigBee CO10RF.

SAU



Coordonator CO10RF - puteți folosi CO10RF pentru a instala dispozitivele dumneavoastră

Dispozitive compatibile:



SR600*
Releu
inteligent



SPE600*
Priză
inteligentă



KL08RF
Centru de comandă 8 zone,
încălzire prin pardoseală



TRV
cap termostatic pentru
radiator cu comunicare
wireless.



RX10RF
receptor de
sistem

*Doar în modul Online



Notă:

* Termostatul Quantum SQ610B poate funcționa fără coordonator (ONLINE/OFFLINE) ca un dispozitiv independent, cu ajutorul releului încorporat.

Secvență prima pornire



Notă:

Pentru o instalare mai ușoară, vă rugăm să adăugați înainte celelalte dispozitive din sistem, cum ar fi: centrul de comandă KLO8RF, capetele termostactice TRV etc.

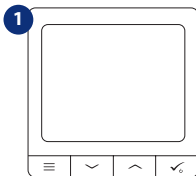

Înainte de pornire, trebuie să-l conectați la sursa de alimentare 230V după care...

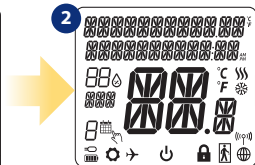

...ecranul va afișa toate pictogramele...

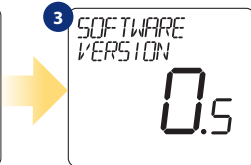

...termostatul va afișa versiunea de soft.

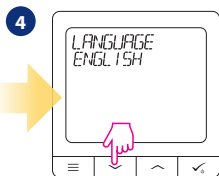

Acum selectați limba folosind butonul „” sau „”
Confirmați folosind butonul .



DA - Mod ONLINE/OFFLINE

Puteți configura termostatul împreună cu UGE600 sau C010RF.

NU - Independent

Termostatul este independent de sistem. Poate controla pompe, cazane etc. În acest fel puteți conecta termostatul cum doriți, în funcție de sistemul avut, fără o conexiune la rețea. Ulterior se poate adăuga la sistemul Smart Home.

Polski

Română

Český

Русский

Instalare în modul ONLINE

După ce ați selectat limba, urmăriți pașii de mai jos pentru asocierea la aplicația Smart Home și cu celelalte dispozitive.



Porniți aplicația SALUS Smart Home

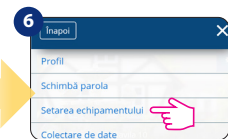
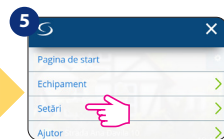
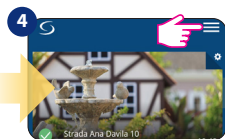

După ce termostatul este asociat în aplicație, se va afișa pe ecran mesajul de mai sus.

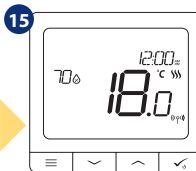
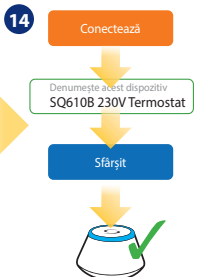
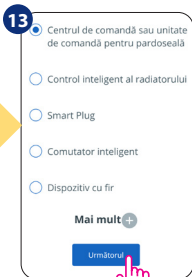
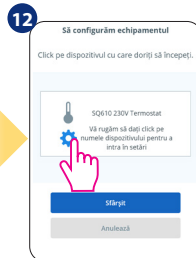
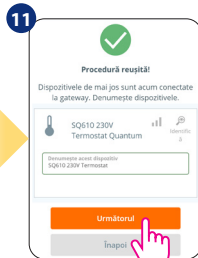

Termostatul va afișa ecranul principal. Felicitări. Ați configurat cu succes termostatul SQ610B.

Polski

Română

Český

Русский

Instalarea in modul OFFLINE

Asocierea cu centrul de comanda pentru pardoseală (instalați centrul de comandă pentru pardoseală conform instrucțiunilor furnizate)

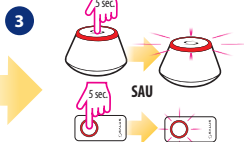

Porniți modul de asociere

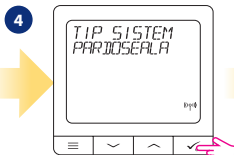

Selectați tipul de sistem PARDOSEALĂ, apăsați ✓ pentru confirmare.



Folosind \downarrow sau \uparrow electați numărul centrului de comandă (apăsând butonul PAIR se indică numărul lui în sistem) Apăsați ✓ pentru confirmare.



Folosind \downarrow sau \uparrow pentru a selecta numărul zonei. Apăsați ✓ pentru confirmare)



Acum puteți asocia termostatul cu zone adiționale. Selectați încă o zonă sau finalizați procesul de asociere folosind butonul ✓.

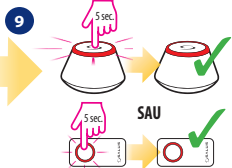
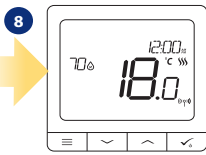

Opriiți modul de asociere

Asocierea cu capul termostatic TRV (instalați capul termostatic TRV conform instrucțiunilor furnizate)

1



2



3

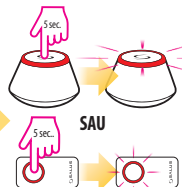

Porniți modul de asociere

4



Selecțiți tipul de sistem:
RADIATOR

5



Țineți apăsat 10 sec butonul antenă de pe toate TRV-urile care doriți să le asociați la termostatul dumneavoastră.

6

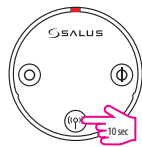

Puteți asocia până la max. 6 TRV-uri cu un termostat. Toate TRV-urile trebuie să fie în aceeași cameră/zonă cu termostatul.

7



Pe ecran va apărea numărul de TRV-uri. După ce toate TRV-urile sunt asociate apăsați ✓ pentru a finaliza procesul.

8

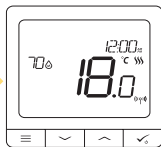

9

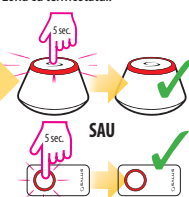

Opriti modul de asociere

Polski

Română

Český

Русский

Dispozitiv conectat prin fire

Notă:

Termostatul Quantum SQ610B poate funcționa independent fără UGE600 sau C010RF.

- 1 Diagramă electrică pentru conexiuni libere de potențial (ex. control cazan)

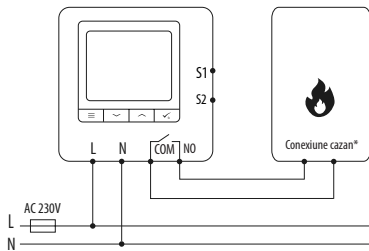



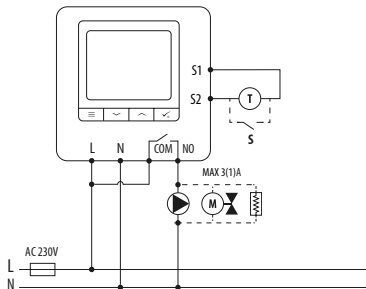

- 2 Diagramă electrică pentru conexiuni 230VAC:

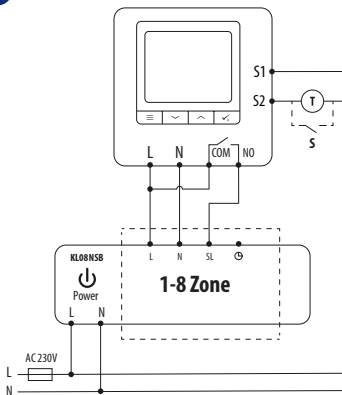

3 Diagramă electrică pentru conexiune centru de comandă:



Legendă:

-  Pompă
-  Vană delimitare
-  Cover electric
-  Cazan

Conexiuni cazan*: contactele cazanului pentru termostat ON/OFF (in conformitate cu instrucțiunile cazanului)

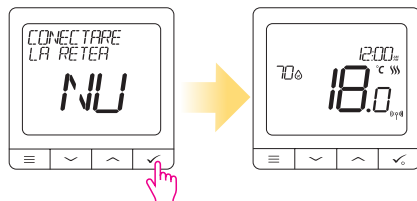

Notă:

Termostatul Quantum SQ610B instalat în sistem independent de aplicația Smart Home, poate fi adăugat cu ușurință ulterior. Toate setările făcute înainte de adăugarea acestuia la aplicație se vor transfera automat în momentul în care se adaugă la aplicația Smart Home.

Polski

Română

Český

Русский

SQ610B - Structura meniului complet



Meniul principal

Setarea Programului	DEZACTIVAT LUNI-VINERI+ SĂMBĂTĂ-DUMINICĂ LUNI-DUMINICĂ INDIVIDUAL
Setările utilizatorului	ORĂ/DATĂ MOD VACANȚĂ CALIBRAREA TEMPERATURII ARATĂ/ASCUNDE UMIDITATEA ARATĂ/ASCUNDE SENZOR DE PARDOSEALĂ TEMPERATURĂ SETATĂ MOD STANDBY ÎNCĂLZIRE/RĂCIRE RESETAȚI SETĂRILE UTILIZATORULUI
Setările administratorului	SCARĂ DE TEMPERATURĂ REZOLUȚIE AFIȘARE TEMPERATURĂ ¹ ALGORITM CONTROL ÎNCĂLZIRE ² ALGORITM CONTROL RĂCIRE INTRARE S1/S2 ³ TEMPERATURA MINIMĂ TEMPERATURA MAXIMĂ PROTECȚIE ROBINET ⁴ RELEU INTERN (NO / NC) ⁵ PERIOADĂ MINIMĂ DE CUPLARE ⁶ FUNCȚIE DE OPTIMIZARE ⁷ FUNCȚIE CONFORT PARDOSEALĂ ⁸ COD PIN INFORMAȚII DESPRE DISPOZITIV ⁹ CONEXIUNE LA GATEWAY RESETARE LA SETĂRI DE FABRICĂ ^{10*}
Limba	ENGLEZĂ DANEZĂ POLONEZĂ ...

Scurtă descriere a unor funcții selectate (toate funcțiile sunt descrise în manualul complet al termostatului SQ610B):

1. Rezoluție afișare temperatură: Utilizatorul poate seta temperatura afișată pe ecran în pași de 0.5°C sau 0.1°C.

2. Algoritm control: Această funcție definește modul de control al temperaturii. Opțiunile disponibile sunt: ITLC pentru pardoseală/ radiatoare/ încălzire electrică (algoritm avansat pentru o menținere cât mai precisă a temperaturii camerei), histereză +/-0.5°C sau +/- 0.25°C, Actuator THB (opțiune recomandată pentru sistemele cu actuatorare cu echilibrare hidraulică THB).

3. Intra S1/S2: Senzor de pardoseală, senzor de temperatură externă sau un senzor de prezență pot fi conectate pe intrările S1/S2. Adicional, dacă se conectează un contact de tip NO (normal deschis) liber de potențial ON/OFF, puteți activa o regulă OneTouch (programată din aplicația SALUS Smart Home) sau ca o trecere de pe încălzire pe răcire.

4. Protecție robinet: Această funcție deschide toate actuatorarele o dată pe săptămână pentru 5 minute (pe timp de vară previne blocarea actuatorelor).

5. Releu intern (COM/NO): Activarea sau dezactivarea releului intern cu ieșiri COM/NO. Setarea implicită este activată.

6. Perioadă minimă de cuplare: Termostatul nu va trimite semnal pentru încălzire/răcire mai des decât este specificat în acest parametru.

7. Funcție de optimizare: Funcția de pornire/oprire optimizată ajută termostatul să fie mai eficient (în combinație cu algoritmul ITLC).

8. Funcție confort pardoseală: Această funcție menține pardoseala caldă chiar dacă temperatura ambientală este suficientă și nu trebuie pornită încălzirea. Se pot selecta 3 niveluri de intensitate. Această funcție nu este pentru economie. Sistemul dumneavoastră poate porni chiar dacă nu există cerere de căldură din partea termostatului. Este o funcție care oferă confort utilizatorului prin menținerea pardoselii calde în permanență.

9. Informații despre dispozitiv: Acest meniu arată utilizatorului - Versiunea de soft, Nivelul bateriei, nivelul semnalului RF, dispozitivele asociate și modul de identificare.

*** 10. Resetare la setările de fabrică:** Acest meniu permite revenirea la setările de fabrică. Dispozitivul va fi înlăturat din rețeaua ZigBee și trebuie readăugat.

Polski

Română

Český

Русский

Úvod

SQ610B Quantum je bezdrátový pokojový termostat pracující v síti ZigBee, používá se pro bezdrátové ovládání zařízení řady iT600, jako jsou: centrální svorkovnice KL08RF, radiátorová hlavice TRV, kotlový přijímač RX10RF. Aby bylo možné termostat SQ610B ovládat přes internet nebo prostřednictvím mobilní aplikace **SALUS Smart Home (režim ONLINE)**, musí být nainstalován společně s internetovou branou UGE600 (prodává se samostatně). V aplikaci je možné jej spárovat s dalšími systémovými prvky, např. inteligentní zásuvkou SPE600, okenním / dveřním senzorem OS600 / SW600, inteligentním relé SR600.

SQ610B lze použít lokálně bez připojení k internetu (**režim OFFLINE**), komunikace s ostatními zařízeními však musí probíhat pomocí koordinátoru C010RF (prodává se samostatně).

THERMOSTAT SQ610B Quantum může pracovat bez Universal Gateway nebo C010RF Coordinator jako samostatné zařízení.

Úplná příručka ve formátu PDF je k dispozici na webu www.salus-controls.eu.

Shoda výrobku

Tento produkt je v souladu se základními požadavky a příslušnými směrnici EMC 2014/30 / EU, LVD 2014/35 / EU, RED 2014/53 / EU a RoHS 2011/65 / EU. Úplné znění EU prohlášení o shodě je k dispozici na této internetové adrese: www.saluslegal.com.



Bezpečnostní informace

Používejte v souladu s národními předpisy a předpisy EU. Přístroj používejte podle určení a udržujte jej v suchu. Výrobek pouze pro vnitřní použití. Instalace musí být provedena kvalifikovanou osobou v souladu s národními předpisy a předpisy EU. Před čištěním suchým hadříkem odpojte zařízení od napájení.



Varování:

Před instalací nebo prací na jakýchkoli součástech se vždy ujistěte, že je síťové napájení 230 V AC vypnuto.

Obsah balení:

- 1) SQ610B Quantum termostat
- 2) Montážní šrouby
- 3) Uživatelský manuál

Než začnete: Vyberte správné umístění termostatu

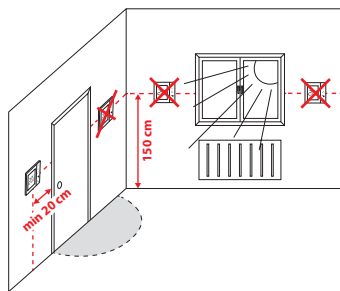

Montáž: k montáži termostatu můžete použít dodané příslušenství (šrouby, hmoždinky). Odstraňte desku ze zadní strany a připevněte ji ke zdi. Poté položte termostat na desku.



Upozornění:

Ideální poloha pro montáž je cca 1,5 m nad úroveň podlahy, mimo zdroje tepla nebo chladu. Nedoporučuje se instalovat termostat na vnější stěnu, v průvanu nebo na místě, kde bude vystaven přímému slunečnímu záření.

Schéma zapojení (vstup S1, S2)

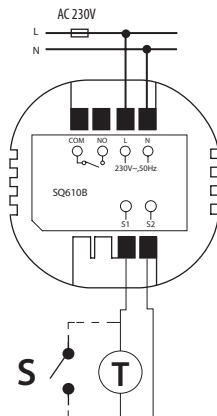

Vysvětlení symbolů:

S – beznapětový kontakt

T – teplotní čidlo

L, N - napájení 230 V AC

COM, NO - beznapětový výstup

Svorky S1, S2:

- čidlo teploty vzduchu nebo podlahy

- externí beznapětový kontakt pro připojení libovolného spínače ZAP / VYP nebo čidla obsazenosti (hotelová karta)

Polски

Română



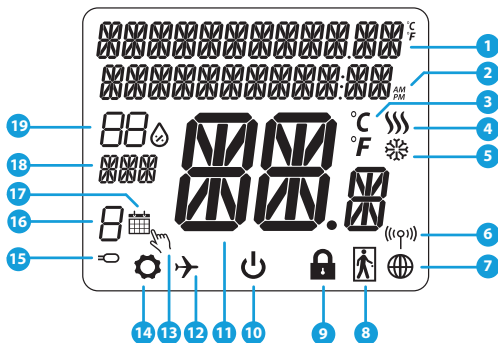

Česky

Русский

Popis ikon na LCD displeji



- | | |
|---|---|
| 1. Menu / popis nastavení + hodiny | 10. Ikona standby režimu |
| 2. AM/PM | 11. Aktuální teplota / požadovaná teplota |
| 3. Teplotní jednotka | 12. Režim dovolená |
| 4. Indikátor topení (ikona se zobrazuje, když je požadavek na topení) | 13. Dočasný manuální režim |
| 5. Indikátor chlazení (ikona se zobrazuje, když je požadavek na chlazení) | 14. Ikona nastavení |
| 6. Indikátor bezdrátového připojení RF | 15. Indikátor externího / podlahového čidla |
| 7. Indikátor internetového připojení | 16. Číslo aktuálního programu |
| 8. Číslo obsazenosti (hotelová karta) | 17. Ikona režimu plánování |
| 9. Funkce zámku kláves | 18. Ukazatel dne / SET informace |
| | 19. Aktuální hodnota vlhkosti |

Popis tlačítek	
Tlačítko	Funkce
	1) Tlačítko Menu / tlačítko Návrat. 2) NA HLAVNÍ OBRAZOVCE: Stisknutím a přidržením po dobu 3 sekund změníte provozní režim (režim práce podle programu / trvalý manuální režim / dočasný manuální režim). 3) NA OBRAZOVCE NASTAVENÍ: Stisknutím a přidržením po dobu 3 sekund se vrátíte zpět bez uložení změn. 4) NA OBRAZOVCE PÁROVÁNÍ (v nabídce TYP SYSTÉMU): Stisknutím a přidržením po dobu 3 sekund zobrazíte další možnosti párování.
	Tlačítko „Dolů“ (snížení hodnoty parametru / pohyb v nabídce směrem „DOLŮ“)
	“Tlačítko „Nahoru“ (zvýšení hodnoty parametru / pohyb v nabídce směrem „NAHORU“)
	1) Tlačítko „OK“ (potvrzení hodnoty parametru / přechod do další nabídky / uložit nastavení) 2) NA HLAVNÍ OBRAZOVCE: Stisknutím a přidržením po dobu 3 sekund přejdete do režimu standby. 3) NA OBRAZOVCE NASTAVENÍ: Stisknutím a přidržením po dobu 3 sekund se vrátíte zpět na HLAVNÍ OBRAZOVKU a uložíte všechny změny.
	NA HLAVNÍ OBRAZOVCE - stiskem a přidržením těchto tlačítek po dobu 3 sekund zamknete / odemknete tlačítka termostatu.

KOMPATIBILITA S OSTATNÍMI ZAŘÍZENÍMI SALUS

Termostat může pracovat v režimu ONLINE nebo OFFLINE.

V prvním kroku se musíte rozhodnout, v jakém režimu bude termostat pracovat.

REŽIM ONLINE

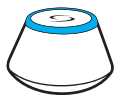

Univerzální brána je PŘIPOJENA K INTERNETU

V aplikaci Smart Home můžete nakonfigurovat a používat všechna Vaše zařízení

Stáhněte si aplikaci Smart Home do zařízení iOS nebo Android pro vzdálený přístup k Vašemu zařízení SALUS.



SALUS
Smart Home



REŽIM OFFLINE



Univerzální brána není PŘIPOJENA K INTERNETU

Zařízení můžete používat lokálně bez aplikace Smart Home. Brána pracuje v tomto režimu jako standardní koordinátor ZigBee.

NEBO



Koordinátor C010RF - K instalaci a používání zařízení můžete použít standardní síťový koordinátor ZigBee.

Kompatibilní zařízení:



SR600*
inteligentní
relé



SPE600*
inteligentní
zásuvka



KL08RF
centrální svorkovnice pro
8zónové podlahové vytápění
(UFH).



TRV
(termostatická
radiátorová hlavice)
s bezdrátovou
komunikací.



RX10RF
přijímač

* Pouze v režimu online



Vezměte prosím na vědomí:

*** Termostat SQ610B může pracovat bez koordinátorů (režim ONLINE / OFFLINE) jako samostatné zařízení s využitím vodičů.**

První zapnutí

Vezměte prosím na vědomí:

Pro snazší instalaci se ujistěte, že jste do sítě ZigBee již přidali další zařízení, například centrální svorkovnici podlahového vytápění (KL08RF) nebo hlavice radiátorů (TRV) atd.

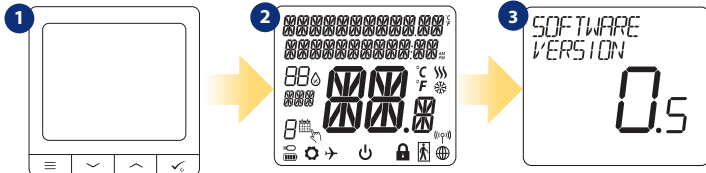



Pro zapnutí termostatu jej musíte připojit k napájení 230V, pak...

... na displeji se zobrazí všechny ikony...

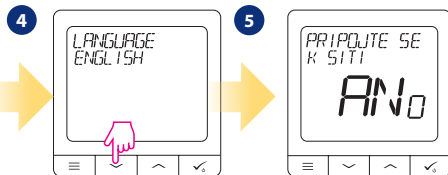
...potom termostat zobrazí verzi softwaru.



Nyní si vyberte svůj jazyk tlačítky „” nebo „”. Potvrďte svůj jazyk tlačítkem .

ANO - REŽIM ONLINE, OFFLINE.

Termostat můžete nakonfigurovat s univerzální bránou UGE600 nebo koordinátorem CO10RF. To znamená, že jej přidáte do systému Salus Smart Home.

NE - SAMOSTATNÉ ZAŘÍZENÍ.

Termostat pracuje jako samostatné zařízení a může ovládat čerpadlo, kotel, přijímače atd. To znamená vy může přímo připojit termostat k vybranému zařízení bez síťového (bezdrátového) systému. Toto síťové propojení.

Instalace v režimu ONLINE

Po výběru jazyka postupujte dle obrázků níže. Přidejte termostat do aplikace Smart Home a spárujte jej s dalšími zařízeními:

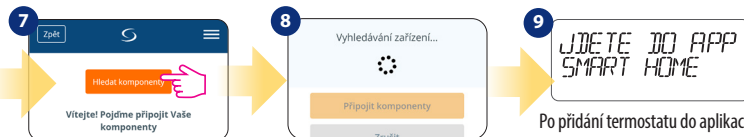
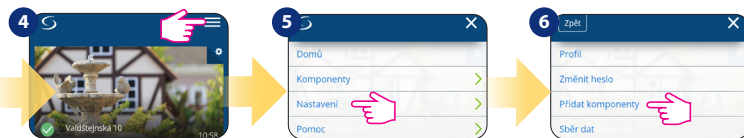
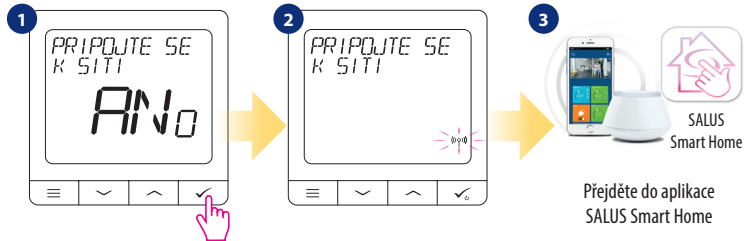

10 **Pojďme připojit Vaše komponenty**

Zařte náhled políčko u každého komponentu, který chcete nyní připojit. Klikněte na "Připojit komponenty".

☑ SQ610 230V Quantum termostat

Připojit komponenty

Zrušit

11 **Úspěch!**

Komponenty uvedené níže jsou nyní připojené k Vaši bráně. Prosím, pomenovte Vaše komponenty.

☑ SQ610 230V Quantum termostat

Přidání nové brány komponenty (zapn. termostat v síti SQ610 230V Termostat)

Další

Zpět

12 **Pojďme nastavit Vaše komponenty**

Klikněte na komponent, se kterým by jste chtěli začít.

☑ SQ610 230V Termostat

Prosím, pro nastavení klikněte na název zařízení.

Konec

Zrušit

13 **• Svorkovnice nebo pokročilá svorkovnice**

Inteligentní ovládání radiátoru

Inteligentní zásuvka

Inteligentní relé

Drátové zařízení

Více

Další

14 **Připojit komponenty**

JMÉNO ZAŘÍZENÍ
SQ610B 230V Termostat

Konec

15

Potom termostat zobrazí hlavní obrazovku.
Gratulujeme! Úspěšně jste nakonfigurovali termostat SQ610B Quantum.

Polski

Română

Český

Русский

Instalace v režimu OFFLINE

Parování s centrální svorkovnicí (Nainstalujte centrální svorkovnicí podle pokynů dodaných s výrobkem)

1



2



3

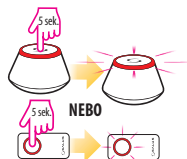

Otevřete síť ZigBee

4



5



6

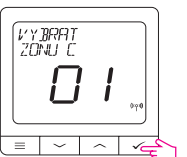

Vyberte typ systému: PODLAH VYT, potvrdte stisknutím tlačítka. ✓

Pomocí tlačítek a vyberte číslo svorkovnice (stisknutím tlačítka PAIR na svorkovnici zobrazíte číslo adresy). Stiskněte tlačítko pro potvrzení. ✓

Pomocí tlačítek nebo vyberte číslo zóny a stiskněte tlačítko pro potvrzení.

7



8

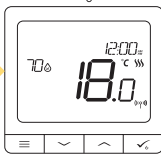

9

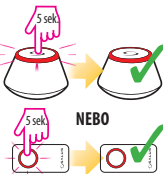

Zavřete síť ZigBee

Nyní můžete spárovat termostaty s dalšími zónami. Vyberte jednu další zónu nebo dokončete proces párování tlačítkem .

Spárování s radiátorovou hlavici TRV (Nainstalujte TRV podle pokynů přiložených k produktu)

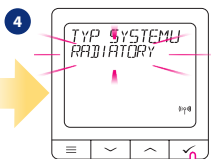
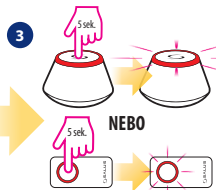
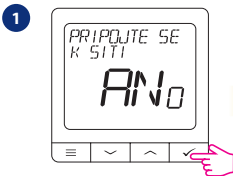

Vyberte typ systému: RADIÁTORŮ, potvrďte stisknutím tlačítka ✓.



Nyní držte tlačítko antény po dobu 10 sekund na všech TRV, které chcete spárovat s termostatem.

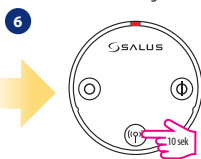

S jedním termostatem můžete spárovat až 6 hlavice TRV. Všechny TRV musí být ve stejné místnosti.



Na displeji uvidíte počet spárovaných TRV. Jakmile jsou všechny TRV spárovány - proces párování dokončíte stisknutím tlačítka ✓.

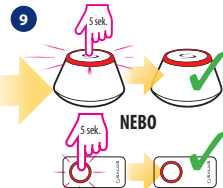
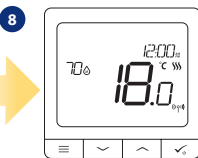

Zavřete síť ZigBee

Polski

Română

Česky

Русский

Kabelové zařízení

Veźměte prosím na vědomí:

Termostat SQ610B Quantum může pracovat bez univerzální brány UGE600 nebo koordinátoru C010RF jako samostatné zařízení.

- 1 Schéma zapojení pro beznapětové připojení (např. ovládání kotle):

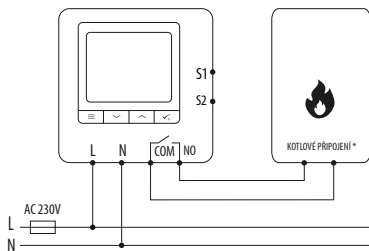

- 2 Schéma zapojení pro napětové připojení 230V AC:

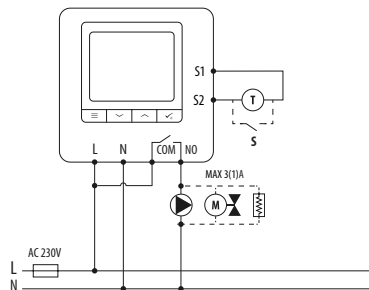

3 Schéma zapojení pro připojení do centrální svorkovnice:

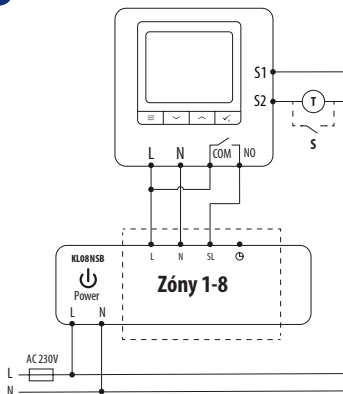

Legenda:

-  Čerpadlo
-  Pohon ventilu
-  Topná rohož
-  Kotel

Připojení kotle * - kontakty kotle pro termostat ON / OFF (podle pokynů kotle)

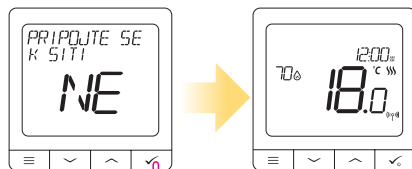

 **Vezměte prosím na vědomí:**

Samostatný termostat SQ610B bez podpory aplikace lze do systému a aplikace Smart Home snadno kdykoliv přidat. Všechna nastavení provedená před přidáním do aplikace se automaticky zkopírují do aplikace Smart Home.

SQ610B úplná struktura menu



Hlavní menu

PROGRAM

VYPNUTO
PO-PÁ+SO-NE
PO-NE
JEDNOTLIVÉ DNY

**UŽIVATELSKÉ
NASTAVENÍ**

DATUM / ČAS
DOVOLENÁ
KALIBRACE TEPLoty
ZOBRAZIT / NEZOBRAZIT VLHKOST
ZOBRAZIT / NEZOBRAZIT TEPLotu PODLAHY
STANDBY TEPLota
VYTÁPĚNÍ / CHLAZENÍ
RESET UŽIVATELSKÝCH NASTAVENÍ

**ADMIN
NASTAVENÍ**

STUPNICE TEPLoty
PŘESNOST TEPLoty ¹
ALGORITMUS ŘÍZENÍ VYTÁPĚNÍ ²
ALGORITMUS ŘÍZENÍ CHLAZENÍ
VSTUP S1/S2 ³
MINIMÁLNÍ NASTAVENÁ TEPLota
MAXIMÁLNÍ NASTAVENÁ TEPLota
OCHRANA VENTILU ⁴
VNITŘNÍ RELÉ (NO / NC) ⁵
MINIMÁLNÍ ČAS VYPNUTÍ ⁶
OPTIMALIZAČNÍ FUNKCE ⁷
KOMFORT TEPLÉ PODLAHY ⁸
PIN KÓD
INFORMACE O ZAŘÍZENÍ ⁹
PŘIPOJENÍ K BRÁNE
TOVÁRNÍ RESET ^{10*}

JAZYK

ENGLISH
DANISH
POLISH
...

Short description of some selected functions (all functions are described in the full version of the SQ610B manual):

- 1. PŘESNOST TEPLoty:** Tato funkce určuje citlivost zobrazené teploty - Uživatel může teplotu nastavovat po krocích (každých 0,5 °C nebo 0,1 °C).
 - 2. ALGORITMUS ŘÍZENÍ:** Tato funkce definuje, jak bude termostat regulovat pokojovou teplotu. Dostupné možnosti jsou: ITLC pro podlahové vytápění / radiátory / elektrické vytápění (to je pokročilý algoritmus pro přesnou údržbu pokojové teploty), hystereze +/- 0,5 °C nebo +/- 0,25 °C, pohon THB (varianta doporučená pro systémy s THB auto-balančními pohony).
 - 3. VSTUP S1/S2:** Ke vstupu S1 / S2 termostatu SQ610B lze připojit podlahové čidlo, externí čidlo teploty nebo čidlo obsazenosti. Navíc připojením NO typu beznapětového kontaktu ON / OFF můžete tento vstup použít jako spouštěč pravidel OneTouch (naprogramovaný v aplikaci Salus Smart Home) nebo jako přepínání vytápění / chlazení.
 - 4. OCHRANA VENTILU:** Tato funkce aktivuje všechny pohony jednou týdně po dobu 5 minut (v létě tato funkce pomáhá zabránit zablokování pohonu).
 - 5. VNITŘNÍ RELÉ (COM / NO):** Aktivace nebo deaktivace interního relé s použitím výstupů COM / NO. Výchozí nastavení je: povoleno.
 - 6. MINIMÁLNÍ ČAS VYPNUTÍ:** Minimální doba vypnutí (termostat neposílá signál pro topení / chlazení častěji, než je uvedeno v tomto parametru).
 - 7. OPTIMALIZAČNÍ FUNKCE:** Funkce optimální zapnutí a optimální vypnutí jsou funkcí úspory energie, díky které termostat pracuje nejvýhodněji z hlediska nákladů (v kombinaci s řídicím algoritmem ITLC).
 - 8. KOMFORT TEPLÉ PODLAHY:** Tato funkce pomáhá udržovat podlahu teplou, i když je místnost dostatečně vytopená a není nutné zapínat topení. Uživatel si může vybrat 3 úrovně teplé podlahy. Vezměte prosím na vědomí, že se nejedná o úspornou funkci, protože váš topný systém může být zapnutý, i když z pokojového termostatu není vyslán požadavek na topení. Je to funkce KOMFORT, která udržuje vaši podlahu stále teplou.
 - 9. INFORMACE O ZAŘÍZENÍ:** V této nabídce může uživatel zkontrolovat: verzi softwaru, úroveň nabíť baterie, sílu rádiového signálu, spárovaná zařízení nebo také aktivovat režim identifikace.
- *10. TOVÁRNÍ RESET:** Zde můžete resetovat zařízení na tovární nastavení. Po úspěšném resetu bude zařízení odebráno ze sítě ZigBee a budete muset zařízení přidat / spárovat znovu.

Polski

Română

Český

Русский

Введение

SQ610B Quantum – это проводной программируемый комнатный терморегулятор, встраиваемый в подрозеточную коробку, с питанием от сети 230 В, с возможностью подключения выносного датчика, работающий так же и в сети ZigBee (с системой SALUS IT600) предназначен для управления: проводным отопительным оборудованием подключенным напрямую к терморегулятору;

В режиме ОФЛАЙН (локальная система с координатором сети C010RF) беспроводными устройствами серии IT600, такими как центры коммутации KL08RF, беспроводными приводами TRV, исполнительными устройствами RX10RF;

В режиме ОНЛАЙН (система с управлением через интернет с универсальным интернет шлюзом UGE600) помимо вышеперечисленных устройств с элементами системы Smart Home, такими как беспроводные исполнительные устройства SPE600, SR600, и могут быть сопряжены с различными датчиками и устройствами этой системы .

Обратите внимание, что Терморегулятор SQ610B Quantum может работать без интернет шлюза UGE600 или без координатора сети C010RF в качестве проводного терморегулятора с беспотенциальным контактом.

Полную инструкцию пользователя можно найти на сайте www.salus-controls.eu.

Соответствие оборудования

Этот продукт соответствует основным требованиям и другим соответствующим положениям Директив 2014/30 / EU, 2014/35 / EU, 2014/53 / EU и 2011/65 / EU.

Полный текст Декларации о соответствии ЕС доступен по следующему интернет-адресу: www.saluslegal.com.



Информация по технике безопасности:

Используйте оборудование согласно инструкции. Данное оборудование можно применять только внутри помещений. Это устройство должно устанавливаться компетентным специалистом. Установка устройства должна соответствовать руководству, нормам и правилам, действующим в городе, стране или государстве, где она производится. Несоблюдение требований соответствующих руководств, стандартов и правил может привести к травмам, смерти или судебному преследованию.

Комплект поставки:

- 1) Терморегулятор SQ610B Quantum
- 2) Крепежные винты
- 3) Инструкция по установке



Warning:

Please always ensure the AC 230V mains power is switched off before installing or working on any components.

Прежде чем начать: Выберите правильное расположение терморегулятора

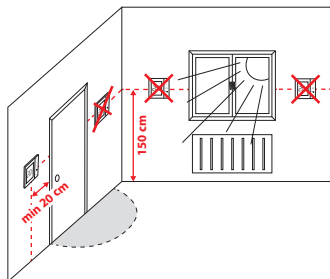

Монтаж: Установка терморегулятора осуществляется в стандартную подрозеточную коробку.
Произведите электрические подключения согласно схеме подключения. Закрепите заднюю часть терморегулятора в подрозеточной коробке с помощью входящих в комплект поставки крепёжных винтов. Затем установите лицевую панель терморегулятора.



Внимание!

Для обеспечения бесперебойной работы и корректного управления температурой комнатный терморегулятор SQ610B лучше всего располагать в месте, где отсутствуют сквозняки, на высоте **150 см** от пола. Не устанавливайте терморегулятор вблизи источников тепла, зашторами, под прямым солнечным светом или в местах повышенной влажности. Установка на внешней стене здания не рекомендуется.

Схема подключения:

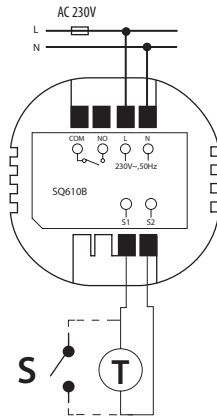

Обозначение:

L, N - питание терморегулятора (230 В)
COM, NO - беспотенциальное выходное реле
S1, S2 - клеммы для подключения:
- выносного датчика температуры (T);
- внешнего выключателя или датчика присутствия (S).

Polski

Română



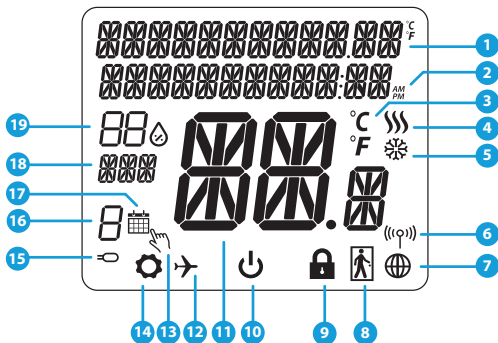

Český

Русский

Описание значков дисплея



1. Меню / Настройки + Часы
2. Режим часов До полудня / После полудня
3. Единица измерения температуры
4. Индикатор нагрева (его наличие означает, что нагрев включен)
5. Индикатор охлаждения (его наличие означает, что охлаждение включено)
6. Индикатор соединения с сетью
7. Индикатор подключения к интернету
8. Датчик присутствия (карта отеля)
9. Индикатор блокировки кнопок
10. Значок режима Ожидания
11. Текущая температура / заданная температура
12. Режим отпуска
13. Временной ручной режим
14. Режим настройки
15. Выносной датчик температуры
16. Номер программы по расписанию
17. Работа по расписанию
18. День недели
19. Текущая влажность воздуха

Описание кнопок	
КНОПКА	ФУНКЦИЯ
	<ol style="list-style-type: none"> 1) Кнопка Меню / Кнопка Возврата. 2) НА ОСНОВНОМ ЭКРАНЕ: Нажмите и удерживайте в течение 3 секунд, чтобы изменить режим терморегулятора Работа по расписанию / Ручной режим / Временный ручной режим 3) НА ЭКРАНЕ НАСТРОЕК: нажмите и удерживайте в течение 3 секунд, чтобы выйти из настроек без сохранения изменений. 4) НА ЭКРАНЕ СОПРЯЖЕНИЯ (в меню ТИП СИСТЕМЫ): нажмите и удерживайте в течение 3 секунд, чтобы открыть другие варианты сопряжения с устройствами.
	Кнопка ВНИЗ (Уменьшает значение параметра / перемещается по меню ВНИЗ)
	Кнопка ВВЕРХ (увеличивает значение параметра / перемещается по меню ВВЕРХ)
	<ol style="list-style-type: none"> 1) Кнопка «ОК / Галочка» (Подтвердите значение параметра / Перейти в следующее меню / Сохранить настройку). 2) НА ОСНОВНОМ ЭКРАНЕ: нажмите и удерживайте в течение 3 секунд, чтобы войти в режим ожидания. 3) НА ЭКРАНЕ НАСТРОЕК: нажмите и удерживайте в течение 3 секунд, чтобы выйти из ГЛАВНОГО МЕНЮ настроек с СОХРАНЕНИЕМ всех изменений настроек.
	НА ОСНОВНОМ ЭКРАНЕ: - нажмите и удерживайте эти кнопки одновременно в течение 3 секунд, чтобы заблокировать / разблокировать кнопки терморегулятора.

Polski

Română

Český

Русский

СОВМЕСТИМОСТЬ С ДРУГИМИ УСТРОЙСТВАМИ SALUS CONTROLS

Терморегулятор SQ610B Quantum может работать как проводной терморегулятор, и как беспроводной в режимах ОНЛАЙН и ОФЛАЙН. Для начала нужно решить, в каком режиме будет работать ваш терморегулятор.

РЕЖИМ ОНЛАЙН

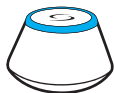

Универсальный интернет - шлюз UGE600 ПОДКЛЮЧЕН К ИНТЕРНЕТУ. Вы можете настроить и использовать все устройства через приложение SALUS Smart Home.

Загрузите приложение SALUS Smart Home на устройство iOS или Android, чтобы получить доступ к удаленному управлению устройствами SALUS.



SALUS Smart Home



РЕЖИМ ОФЛАЙН



ИЛИ

Универсальный интернет - шлюз UGE600 не ПОДКЛЮЧЕН К ИНТЕРНЕТУ. Вы можете использовать свои устройства в локальной сети без приложения SALUS Smart Home. Шлюз выступает в качестве стандартного сетевого координатора сети ZigBee.



Координатор CO10RF - вы можете использовать этот стандартный сетевой координатор сети ZigBee для добавления и использования ваших устройств.

Совместимые с терморегулятором устройства:



SR600*

Умное реле



SPE600*

Умная розетка



KL08RF

Беспроводной центр коммутации для 8 зон отопления



TRV

Беспроводные электромеханические приводы клапанов радиаторов и коллекторных групп



RX10RF

Беспроводное исполнительное устройство (модульное реле)

*Только в режиме Онлайн



Внимание!

SQ610B QUANTUM может работать как независимый проводной терморегулятор (без взаимодействия с интернет-шлюзом UGE600 или координатором CO10RF)

Начало работы:

Внимание!

Перед началом установки убедитесь, что Вы уже добавили в сеть ZigBee такие устройства как: Центр коммутации (KL08RF), беспроводные приводы клапанов TRV и т. д.

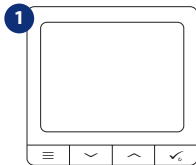

1
Подключите терморегулятор к сети питания 230V

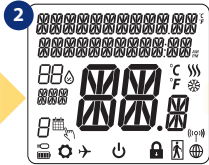

2
На дисплее отобразятся все информационные значки



3
На дисплее отобразится номер версии программного обеспечения



5
Выберите язык с помощью кнопок
или
Подтвердите кнопкой ✓



6
Выберите ДА или НЕТ

ДА - работа в сети ZigBee в режиме ОНЛАЙН или ОФЛАЙН

Вы можете настроить свой терморегулятор с помощью интернет шлюза UGE600 или координатора сети CO10RF. То есть добавьте его в систему SALUS SmartHome.

НЕТ - работа в качестве проводного терморегулятора

Терморегулятор работает как независимый проводной терморегулятор с выходным беспотенциальным реле для управления котлом, насосом или другим отопительным оборудованием через модульное реле. Терморегулятор напрямую подключен к выбранному устройству, но в любое время его можно добавить в сеть SALUS ZigBee.

Установка в режиме ОНЛАЙН

После выбора языка, чтобы добавить терморегулятор в приложение SALUS Smart Home и сопрячь его с другими устройствами выполните следующие действия:

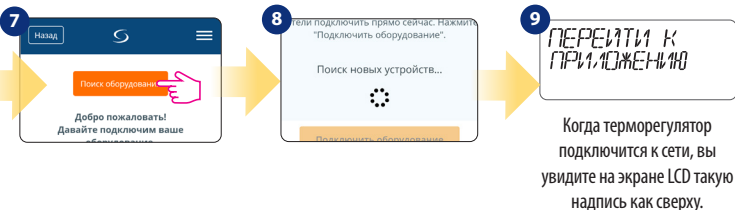
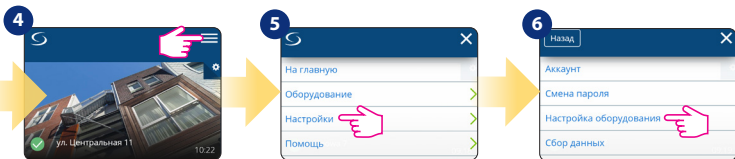
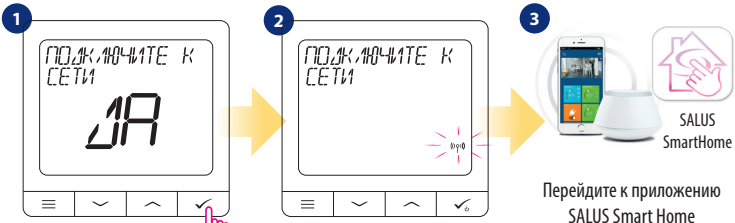

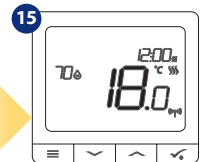
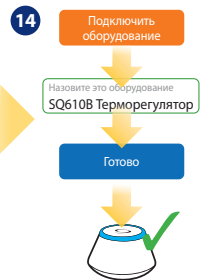
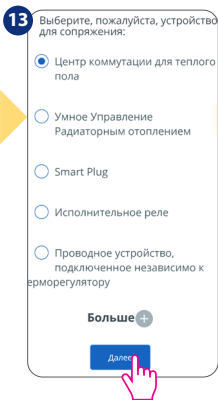
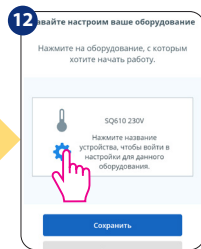
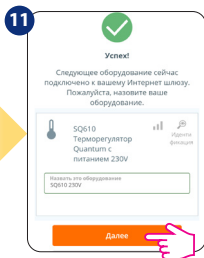
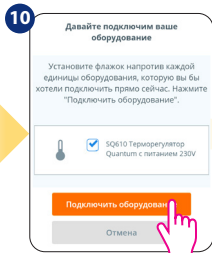

Затем на терморегуляторе отобразится главный экран. Поздравляем! Вы успешно настроили Терморегулятор SQ610B Quantum..

Установка в режиме ОФФЛАЙН

Сопрежение с центром коммутации KL08RF (установите центр коммутации в соответствии с руководством, приложенному к устройству):

1



2

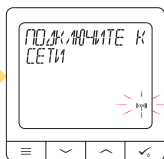

3

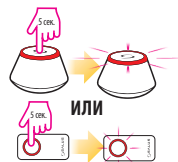

Откройте сеть ZigBee

4

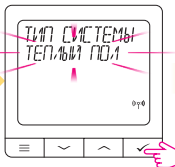

5

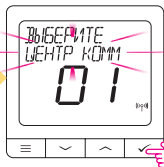

6



Выберите тип системы: ТЕПЛЫЙ ПОЛ, нажмите кнопку ✓, чтобы подтвердить свой выбор.

Используйте кнопки и для выбора номера выбранного центра коммутации (нажмите кнопку PAIR на устройстве, чтобы определить правильный выбор). Затем подтвердите все кнопкой .

С помощью кнопок или выберите номер зоны и подтвердите нажатием .

7



8

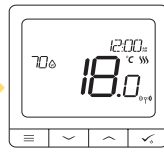

9

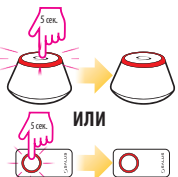



Закройте сеть ZigBee

Теперь вы можете также соединить дополнительные зоны. Выберите следующие зоны или завершите процесс сопряжения с помощью кнопки .

Возвращаемся к главному экрану

Сопряжение с головками TRV (установите TRV на клапан в соответствии с инструкциями):

1 

2 

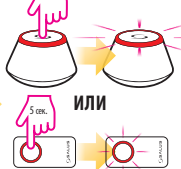
3 

Откройте сеть ZigBee

4 

Выберите тип системы: РАДИАТОРЫ

5 

На экране терморегулятора появится предложение нажать кнопку с изображением антенны на каждом сопрягаемом беспроводном приводе клапанов TRV.

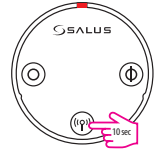
6 

Вы можете сопрячь максимум 6 TRV с 1 термостатом. Все TRV должны относиться к одной зоне отопления стермостатом.

7 

На экране отображается количество найденных в сети TRV. Как только все TRV соединены - нажмите кнопку , чтобы завершить процесс сопряжения.

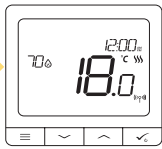
8 

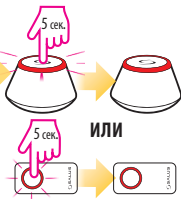
9 

Закройте сеть ZigBee

Polski

Română

Český

Русский

Установка в режиме проводного терморегулятора

Внимание:

Терморегулятор SQ610B Quantum может работать без интернет-шлюза UGE600 или без координатора сети CO10RF как проводной, программируемый, комнатный терморегулятор.

- 1 Схема беспотенциального подключения SQ610B Quantum к клеммам котла для комнатного терморегулятора:

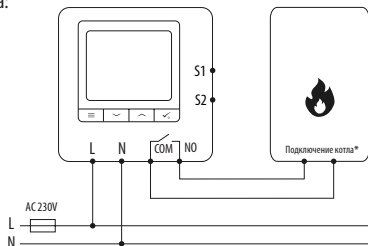

- 2 Схема подключения SQ610B Quantum к отопительному оборудованию с напряжением питания AC 230V:

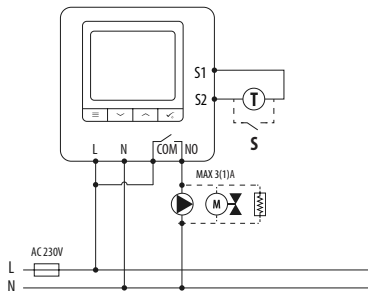

3 Схема подключения SQ610B Quantum к проводному центру коммутации (KL06, KL08NSB):

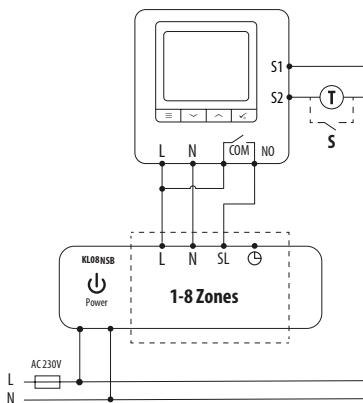

Описание:

-  Насос
-  Привод клапана
-  Электронагревательное устройство
-  Котел, имеющий клеммы (беспотенциальные ON/OFF) для подключения комнатного терморегулятора

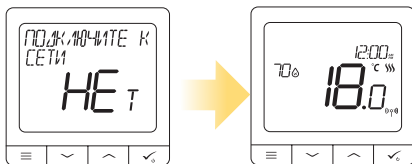

Проводной, программируемый, комнатный терморегулятор SQ610B Quantum может быть легко добавлен в приложение SALUS Smart Home в любое время (функция ДОБАВИТЬ В SMARTHOME в ПАРАМЕТРАХ НАСТРОЙКИ). Все настройки автоматически копируются в приложение - нет необходимости перенастраивать во время установки с интернет-шлюзом.

Polski

Română

Český

Русский

Полное описание меню терморегулятора SQ610B

ГЛАВНОЕ МЕНЮ

НАСТРОЙКИ
РАСПИСАНИЙ

ОТКЛЮЧИТЬ
ПН-ПТ+СБ-ВС
ПН-ВС
КАЖДЫЙ ДЕНЬ

НАСТРОЙКИ
ПОЛЬЗОВАТЕЛЯ

ВРЕМЯ / ДАТА
РЕЖИМ ОТПУСК
КАЛИБРОВКА ТЕМПЕРАТУРЫ
ВЛАЖНОСТЬ
ТЕМПЕРАТУРА ТЕПЛОГО ПОЛА
ЗАДАННАЯ ТЕМП ОЖИДАНИЯ
НАГР / ОХЛАЖ
СБРОС НАСТРОЕК ПОЛЬЗОВАТЕЛЯ

НАСТРОЙКИ
МОНТАЖНИКА

ШКАЛА ТЕМПЕРАТУР
ОТОБРАЖЕНИЕ ТЕМПЕРАТУРЫ ¹
АЛГОРИТМ НАГРЕВА ²
АЛГОРИТМ ОХЛАЖДЕНИЯ ²
ВХОД S1 / S2 ³
МИН ЗАД ТЕМПЕРАТУРА
МАКС ЗАД ТЕМПЕРАТУРА
ЗАЩИТА КЛАПАНОВ ⁴
ВНУТРЕННЕЕ РЕЛЕ (СОМ/НО) ⁵
МИН ВРЕМЯ ВЫКЛЮЧЕНИЯ ⁶
ФУНКЦИЯ ОПТИМИЗАЦИИ ⁷
КОМФОРТНЫЙ ТЕПЛЫЙ ПОЛ ⁸
ПИН-КОД
СОПРЯГИТЕ С ИНТЕР ШЛЮЗОМ
ИНФОРМАЦИЯ ОБ УСТРОЙСТВЕ ⁹
СБРОС ДО ЗАВ НАСТРОЕК ¹⁰

ВЫБОР ЯЗЫКА

АНГЛИЙСКИЙ
ДАТСКИЙ
ПОЛЬСКИЙ
...

Краткое описание выбранных функций (все функции описаны в полной версии инструкции SQ610B):

- 1. ОТОБРАЖЕНИЕ ТЕМПЕРАТУРЫ:** Эта функция определяет точность отображаемой температуры. Пользователь может устанавливать температуру с шагом 0,5°C или 0,1°C.
- 2. АЛГОРИТМЫ УПРАВЛЕНИЯ:** Эта функция определяет, как контролировать температуру в помещении. Доступные опции: ПЛС для теплых полов / радиаторов / электрического отопления (это продвинутый алгоритм для точного поддержания комнатной температуры), гистерезис +/- 0,5 ° C или +/- 0,25 ° C, Саморегулирующийся привод ТНВ (опция рекомендуется для систем с автоматической балансировкой с помощью ТНВ).
- 3. ВХОД S1 / S2:** Датчик пола, датчик наружной температуры или датчик присутствия могут быть подключены к входу S1 / S2 Терморегулятора SQ610B. Кроме того, подключив беспотенциальные контакты(ON / OFF), вы можете использовать этот вход в качестве триггера правил OneTouch (запрограммированного в приложении Salus Smart Home) или в качестве переключателя между режимами обогрева и охлаждения.
- 4. ЗАЩИТА КЛАПАНА:** Эта функция запускает все приводы один раз в неделю на 5 минут (летом эта функция помогает предотвратить застревание приводов).
- 5. ВНУТРЕННЕЕ РЕЛЕ (COM/NO):** С помощью этого параметра вы можете активировать / деактивировать внутреннее реле.
- 6. МИНИМАЛЬНОЕ ВРЕМЯ ВЫКЛЮЧЕНИЯ:** Параметр определяет минимальное время между выключением и следующим включением. Контроллер должен ждать, прежде чем он снова включится.
- 7. ФУНКЦИЯ ОПТИМИЗАЦИИ:** Функции оптимального запуска и оптимальной остановки являются энергосберегающими дополнениями, которые делают терморегулятор экономически эффективным (в сочетании с алгоритмом ПЛС).
- 8. КОМФОРТНЫЙ ТЕПЛЫЙ ПОЛ:** Цель этой функции - поддерживать пол в тепле, даже если нет необходимости обогревать помещение. Пользователь может выбрать 3 варианта поддержания пола в тепле и комфорте. Параметр может быть активирован для вашего удобства, чтобы держать пол в тепле все время, но помните об экономии использования этой функции.
- 9. ИНФОРМАЦИЯ ОБ УСТРОЙСТВЕ:** В этом меню пользователь может проверить: версию программного обеспечения, уровень заряда батареи, значение радиочастотного диапазона, сопряженные устройства, а также пользователь может активировать режим идентификации.
- 10. СБРОС К ЗАВОДСКИМ НАСТРОЙКАМ:** Здесь вы можете сбросить настройки устройства до заводских. После успешного сброса устройство будет удалено из сети ZigBee, и вам нужно будет добавить / снова подключить его.

Polski

Română

Český

Русский

POLSKI**QUANTUM SQ610B**

Zasilanie	AC 230 V
Zakres regulacji temperatury	5-40°C
Dokładność wskazania temp.	0.5°C lub 0.1°C
Algorytm sterujący	ITLC Histereza (±0.25°C / ±0.5°C) THB
Wejście S1-S2 (wielofunkcyjne)	Temp. podłogi Pomiar temp. Karta Hotelowa One Touch Zmiana trybu (grzanie/chłodzenie)
Wyjście sterujące	COM – NO (beznapięciowe)
Maksymalne obciążenie	3 (1) A
Protokół komunikacyjny	ZigBee 2,4GHz
Sposób montażu	Natynkowy
Temperatura pracy	0-45°C
Stopień ochrony	IP30
Wymiary [Szer x Wys x Głęb]	86 x 86 x 10 mm
Grubość po montażu w puszcze φ60	10 mm

ROMÂNĂ**QUANTUM SQ610B**

Alimentare	AC 230 V
Interval de temperatură	5-40°C
Precizie temperatură	pași de 0.5°C și 0.1°C
Algoritm de control	ITLC Histereză (±0.25°C / ±0.5°C) THB
Intrare S1 - S2 (intrare multifuncțională)	Senzor de pardoseală Senzor de aer Senzor de prezență Reguli OneTouch Comutator încălzire/ răcire
Leșire	COM – NO (fără potențial)
Intensitate maximă	3 (1) A
Protocol de comunicare	ZigBee 2,4GHz
Montare	Aparentă
Temperatură de lucru	0-45°C
Clasă de protecție IP	IP30
Dimensiuni [L x L x H]	86 x 86 x 10 mm
Dimensiune după montarea pe perete φ60	10 mm

ČESKÝ**QUANTUM SQ610B**

Napájení	AC 230 V
Rozsah řízení teploty	5-40°C
Citlivost teploty (zobrazení)	0.5°C nebo 0.1°C
Řídící algoritmus	ITLC HYSTEREZE ($\pm 0.25^\circ\text{C} / \pm 0.5^\circ\text{C}$) THB
Vstup S1-S2 (multifunkční vstup)	Podlahové čidlo Prostorové čidlo Čidlo obsazenosti Pravidla One Touch Přepínání vytápění / chlazení
Výstup	COM – NO (beznapěťový kontakt)
Maximální zátěž	3 (1) A
Komunikační protokol	ZigBee 2,4GHz
Montáž	Zapuštěná montáž do instalační krabice
Pracovní teplota	0-45°C
Třída krytí IP	IP30
Rozměry [šířka x výška x hloubka]	86 x 86 x 10 mm
Hloubka po montáži do instalační krabice E 60 mm	10 mm

РУССКИЙ**QUANTUM SQ610B**

Питание	AC 230 V
Диапазон регулирования температуры	5-40°C
Точность измерения температуры	0.5°C или 0.1°C
Управляющий алгоритм	ITLC Гистерезис ($\pm 0.25^\circ\text{C} / \pm 0.5^\circ\text{C}$) THB
Входы S1-S2 (многофункциональный вход)	Датчик темп пола Датчик наружной температуры Датчик присутствия One Touch Переключение между режимами нагрев/ охлаждение
Управляющий выход	COM – NO (беспотенциальный)
Макс. нагрузка	3 (1) A
Тип подключения	ZigBee 2,4GHz
Монтаж	Встраиваемый
Рабочая температура	0-45°C
Класс защиты IP	IP30
Размеры [Ширина x Длина x Глубина]	86 x 86 x 28 мм
Толщина при установке в подрозеточную коробку ф60	10 мм

SALUS
CONTROLS

QUANTUM
SQ610B THERMOSTAT



10mm



- ✓ **Ultra slim**
- ✓ **Precise temperature control**
(underfloor heating, radiator heating, electrical heating)
- ✓ **Works with:** *Amazon Alexa and Google Home*
- ✓ **Built-in voltage free contact**



Universal Gateway

Connect it with Universal Gateway and setup your own SALUS Smart Home system



Smart Radiator Control

Pair it with Quantum to achieve the perfect temperature everywhere, not only beside the radiator



Smart Relay

Connect it with Universal Gateway and control wirelessly pumps, valves, boilers, lighting etc



Google is a trademark of Google LLC. Google Assistant is not available in certain languages and countries.



XII 2023
V07



www.saluscontrols.com

